

# FORD **FOCUS** Manuale dell'utente

Le informazioni contenute in questo documento erano esatte al momento della stampa. Al fine di un costante sviluppo, ci riserviamo il diritto di apportare modifiche a specifiche, progetti o attrezzature, in qualsiasi momento, senza alcun preavviso o obbligo. Nessuna parte di questa pubblicazione può essere riprodotta, trasmessa, memorizzata in un sistema di archiviazione o tradotta in qualsiasi lingua, in qualsiasi forma con qualsiasi mezzo senza la nostra previa autorizzazione scritta. Salvo errori ed omissioni.

© Ford Motor Company 2011

Tutti i diritti riservati.

Numero parte: (CG3568it) 08/2011 20110616152059

# Indice

## Introduzione

Informazioni su questo manuale.....	7
Glossario dei simboli.....	7
Parti ed accessori.....	7

## Guida rapida

Guida rapida.....	10
-------------------	----

## La sicurezza dei bambini

Seggiolini per bambini.....	19
Posizionamento dei seggiolini per bambini.....	20
Cuscini imbottitura in espanso.....	23
Punti di ancoraggio ISOFIX.....	24
Bloccaggio di sicurezza per i bambini.....	25

## Protezione degli occupanti

Principi di funzionamento.....	27
Allacciatura delle cinture di sicurezza.....	29
Regolazione dell'altezza delle cinture di sicurezza.....	29
Cicalino delle cinture di sicurezza.....	30
Utilizzo delle cinture di sicurezza durante la gravidanza.....	30
Disattivazione dell'airbag lato passeggero.....	31

## Chiavi e telecomandi

Informazioni generali sulle frequenze radio.....	32
Programmazione del telecomando.....	32
Sostituzione della batteria del telecomando.....	32

## Serrature

Blocco e sblocco.....	35
Apertura con telecomando.....	37
Apertura e chiusura globale.....	40

## Immobilizzatore del motore

Principi di funzionamento.....	42
Chiavi codificate.....	42
Inserimento dell'immobilizzatore motore.....	42
Disinserimento dell'immobilizzatore motore.....	42

## Allarme

Principi di funzionamento.....	43
Abilitazione dell'allarme.....	44
Disabilitazione dell'allarme.....	44

## Volante

Regolazione del volante.....	46
Comando audio.....	46
Comando vocale.....	47

## Lava/tergicristalli

Tergiparabrezza.....	48
Tergicristalli automatici.....	49
Sistema lavaparabrezza.....	50
Tergilunotto e lavalunotto.....	50
Sistema lavafari.....	51
Controllo delle spazzole tergicristallo.....	51
Sostituzione delle spazzole tergicristallo.....	51

## Illuminazione

Comando illuminazione.....	53
Illuminazione automatica.....	54
Controllo automatico del fascio anabbagliante.....	54
Fendinebbia.....	56
Retronebbia.....	56
Registrazione dei fari - Veicoli con: Luci anteriori adattive/Fari allo xeno.....	57
Allineamento dei fari.....	57
Lampeggiatori di emergenza.....	58
Indicatori di direzione.....	58

# Indice

Fari orientabili.....	58
Luci abitacolo.....	59
Smontaggio del faro.....	60
Sostituzione di una lampadina.....	61
Tabella specifiche lampadine.....	69

## Finestrini e specchietti

Alzacristalli elettrici.....	70
Retrovisori esterni.....	72
Retrovisori esterni elettrici.....	72
Specchietto fotocromatico.....	73
Sistema di monitoraggio punti ciechi.....	74

## Quadro strumenti

Indicatori.....	77
Spie e indicatori.....	79
Segnali acustici di avvertimento e indicatori.....	81

## Display informazioni

Informazioni generali.....	83
Computer di viaggio.....	90
Impostazioni personalizzate.....	91
Messaggi di informazioni.....	91

## Sistema di climatizzazione

Principi di funzionamento.....	103
Bocchette dell'aria.....	103
Climatizzazione manuale.....	104
Sistema di climatizzazione automatico.....	106
Cristalli e retrovisori termici.....	109
Tettuccio apribile elettrico.....	110
Riscaldatore ausiliario.....	112

## Sedili

Posizione corretta sul sedile.....	115
Sedili manuali.....	115
Poggiatesta.....	116

Sedili elettrici.....	118
Sedili posteriori.....	119
Sedili riscaldati.....	120

## Funzioni comfort

Interruttore di regolazione intensità luminosa degli strumenti.....	121
Orologio.....	121
Accendisigari.....	121
Prese elettriche ausiliarie.....	121
Portalattine.....	122
Portaocchiali.....	122
Retrovisore per la sorveglianza dei bambini.....	123
Presa ausiliaria (AUX IN).....	123
Porta USB.....	123
Supporto unità di navigazione satellitare.....	123
Tappetini.....	124

## Avviamento del motore

Informazioni generali.....	125
Commutatore di avviamento.....	125
Blocco volante.....	125
Avviamento di un motore a benzina.....	126
Avviamento di un motore a benzina - Carburante alternativo.....	127
Avviamento di un motore diesel.....	127
Avviamento a distanza.....	128
Filtro antiparticolato.....	130
Spegnimento del motore.....	130
Riscaldatore motore.....	131

## Interruttore di avviamento/arresto

Principi di funzionamento.....	132
Utilizzo dell'interruttore di avviamento/arresto.....	132

## Modalità Eco

Principi di funzionamento.....	134
--------------------------------	-----

# Indice

Utilizzo della modalità Eco.....	134	Utilizzo del sistema di parcheggio ad ultrasuoni - Veicoli con: Sistema di parcheggio a ultrasuoni posteriore.....	150
<b>Carburante e rifornimento</b>		Utilizzo del sistema di parcheggio ad ultrasuoni - Veicoli con: Sistema di parcheggio a ultrasuoni (anteriore e posteriore).....	151
Norme antinfortunistiche.....	135	<b>Telecamera per retromarcia</b>	
Qualità del carburante - Benzina.....	135	Principi di funzionamento.....	154
Qualità del carburante - Carburante alternativo.....	135	Utilizzo della telecamera per retromarcia.....	154
Qualità del carburante - Diesel.....	136	<b>Sistema di assistenza attivo al parcheggio</b>	
Catalizzatore.....	136	Principi di funzionamento.....	157
Sportellino del bocchettone di rifornimento carburante.....	137	Uso del sistema di assistenza attivo al parcheggio.....	157
Rifornimento.....	139	<b>Controllo di crociera</b>	
Rifornimento - Carburante alternativo.....	139	Principi di funzionamento.....	160
Consumo di carburante.....	139	Utilizzo del controllo velocità di crociera.....	160
Specifiche tecniche.....	139	<b>Controllo di crociera adattivo (ACC)</b>	
<b>Cambio</b>		Principi di funzionamento.....	162
Cambio manuale.....	142	Utilizzo del controllo ACC.....	164
Cambio automatico.....	142	Funzione del sistema di parcheggio ad ultrasuoni anteriore.....	166
<b>Freni</b>		<b>Limitatore di velocità</b>	
Principi di funzionamento.....	145	Principi di funzionamento.....	168
Suggerimenti per la guida con l'ABS.....	145	Uso del limitatore di velocità.....	168
Freno di stazionamento.....	145	<b>Segnalazione per guidatore</b>	
<b>Controllo della stabilità</b>		Principi di funzionamento.....	170
Principi di funzionamento.....	146	Utilizzo della segnalazione per guidatore.....	170
Utilizzo del controllo della stabilità.....	147		
<b>Assistenza di partenza in salita</b>			
Principi di funzionamento.....	148		
Utilizzo dell'assistenza di partenza in salita.....	148		
<b>Sistema di parcheggio a ultrasuoni</b>			
Principi di funzionamento.....	150		

# Indice

## Avvertenza di abbandono corsia

Principi di funzionamento.....	172
Utilizzo dell'avvertenza di abbandono corsia.....	173

## Ausilio al mantenimento della corsia

Principi di funzionamento.....	175
Utilizzo dell'ausilio al mantenimento della corsia.....	176

## Riconoscimento segnali stradali

Principi di funzionamento.....	178
Utilizzo del riconoscimento segnali stradali.....	178

## Active City Stop

Principi di funzionamento.....	180
Utilizzo del sistema Active City Stop.....	181

## Trasporto di un carico

Informazioni generali.....	182
Punti di ancoraggio del bagaglio.....	182
Coperture bagaglio.....	182
Reti per il carico.....	183
Griglia di protezione per cani.....	184
Portapacchi e portabagagli.....	186

## Traino

Traino di un rimorchio.....	188
Gancio di traino pieghevole.....	188
Gancio di traino staccabile.....	191

## Suggerimenti per la guida

Rodaggio.....	194
Precauzioni contro le basse temperature.....	194
Passaggio a guado.....	194

## Apparecchiatura di emergenza

Kit di pronto soccorso.....	195
Triangolo d'emergenza.....	195

## Fusibili

Ubicazione scatola portafusibili.....	196
Cambio di un fusibile.....	197
Tabella di specifiche dei fusibili.....	198

## Recupero del veicolo

Punti di traino.....	206
Traino del veicolo sulle quattro ruote.....	206

## Manutenzione

Informazioni generali.....	208
Apertura e chiusura del cofano.....	209
Panoramica del vano motore - 1.6L Duratec-16V Ti-VCT (Sigma).....	210
Panoramica del vano motore - 1.6L EcoBoost SCTi (Sigma).....	211
Panoramica del vano motore - 1.6L Duratorq-TDCi (DV) Diesel.....	213
Panoramica del vano motore - 2.0L Duratec-HE (MI4).....	214
Panoramica del vano motore - 2.0L Duratorq-TDCi (DW) Diesel.....	216
Astina di livello olio motore - 1.6L Duratec-16V Ti-VCT (Sigma).....	217
Astina di livello olio motore - 1.6L EcoBoost SCTi (Sigma).....	217
Astina di livello olio motore - 2.0L Duratec-HE (MI4).....	218
Astina di livello olio motore - 1.6L Duratorq-TDCi (DV) Diesel/2.0L Duratorq-TDCi (DW) Diesel.....	218
Controllo dell'olio del motore.....	218
Controllo del liquido di raffreddamento del motore.....	219
Controllo del liquido freni e frizione.....	220
Controllo del liquido lavavetri.....	220

# Indice

Specifiche tecniche.....221

## Manutenzione del veicolo

Pulizia dell'esterno.....224

Pulizia degli interni.....224

Riparazione di lievi danni alla verniciatura.....225

## Batteria del veicolo

Utilizzo di cavi di avviamento d'emergenza.....226

Sostituzione della batteria del veicolo.....227

Punti di collegamento batteria.....227

## Ruote e pneumatici

Informazioni generali.....228

Sostituzione di una ruota.....228

Kit di riparazione pneumatici.....233

Manutenzione dei pneumatici.....237

Utilizzo di pneumatici invernali.....238

Utilizzo delle catene da neve.....238

Sistema di monitoraggio pressione pneumatici.....238

Specifiche tecniche.....239

## Identificazione del veicolo

Targhetta di identificazione veicolo.....243

Numero di identificazione veicolo.....244

## Specifiche tecniche

Specifiche tecniche.....245

## Introduzione al sistema audio

Importanti informazioni sul sistema audio.....251

## Panoramica dell'unità audio

Panoramica dell'unità audio.....252

## Sicurezza del sistema audio

Codice di sicurezza.....258

## Funzionamento dell'unità audio

Comando on/off.....259

Pulsante selezione modalità audio.....259

Pulsante gamma d'onda.....259

Comando di sintonizzazione stazioni radio.....259

Pulsanti di programmazione stazioni.....260

Comando Autostore.....260

Comando informazioni sul traffico.....261

## Menu dell'unità audio

Regolazione automatica del volume.....262

Elaborazione digitale segnali (DSP).....262

Notiziari.....262

Frequenze alternative.....262

Modalità regionale.....263

## Letture CD

Riproduzione CD.....264

Selezione brano.....264

Avanzamento/riavvolgimento rapido.....264

Riproduzione casuale.....264

Ripetizione dei brani CD.....264

Scansione brani CD.....265

Riproduzione file MP3.....265

Opzioni display MP3.....266

Interruzione riproduzione CD.....266

## Presca ausiliaria (AUX-IN)

Presca ausiliaria (AUX-IN).....267

# Indice

---

## Ricerca dei guasti dell'unità audio

Ricerca dei guasti dell'unità audio.....268

## Telefono

Informazioni generali.....269

Impostazioni Bluetooth.....269

Impostazioni telefono.....270

Comandi telefono.....270

Utilizzo del telefono.....271

## Comando vocale

Principi di funzionamento.....274

Utilizzo del sistema di attivazione vocale.....274

Comandi unità audio.....275

Comandi del telefono.....283

Comandi climatizzatore.....288

## Connettività

Informazioni generali.....290

Collegamento di un dispositivo esterno.....291

Collegamento di un dispositivo esterno - Veicoli con: Bluetooth.....291

Utilizzo di un dispositivo USB.....292

Utilizzo di un iPod.....293

## Introduzione alla navigazione

Informazioni generali.....295

Sicurezza stradale.....295

## Quadro generale unità di navigazione

Quadro generale unità di navigazione.....297

Caricamento dei dati di navigazione.....302

## Avvio rapido della navigazione

Avvio rapido della navigazione.....303

## Impostazioni sistema

Impostazioni sistema.....306

## Sistema di navigazione

Menu opzioni percorsi.....309

Display percorso.....310

## Canale messaggi sul traffico

Principi di funzionamento.....312

Uso del TCM.....312

## Aggiornamenti mappe

Aggiornamenti mappe.....313

## Appendici

Omologazioni tipo.....314

Omologazioni tipo.....314

Omologazioni tipo.....314

Omologazioni tipo.....315

Omologazioni tipo.....315

Omologazioni tipo.....316

Compatibilità elettromagnetica.....316



# Introduzione

## INFORMAZIONI SU QUESTO MANUALE

Grazie per aver scelto Ford. Si consiglia di leggere il presente manuale per familiarizzare con le diverse caratteristiche del veicolo. Conoscere il veicolo a fondo contribuisce ad aumentare la sicurezza e il piacere di guida.

### PERICOLO



Guidare sempre con la dovuta cura ed attenzione quando si utilizzano i comandi e le funzioni del veicolo.

**Nota:** *Il presente manuale descrive le caratteristiche del prodotto e le opzioni disponibili nella gamma, talvolta persino prima che siano disponibili per il pubblico. Pertanto, è possibile che siano illustrate opzioni non in dotazione sul veicolo in uso.*

**Nota:** *Alcune delle figure presenti in questo manuale potrebbero essere utilizzate per più modelli, pertanto, potrebbero apparire diverse dal veicolo in uso. Tuttavia, le informazioni essenziali contenute nelle figure sono sempre corrette.*

**Nota:** *L'uso di autoveicoli è soggetto alle leggi e ai regolamenti vigenti in materia.*

**Nota:** *In caso di vendita del veicolo è pregato di consegnare il libretto al nuovo proprietario. Esso è parte integrante del veicolo.*

## GLOSSARIO DEI SIMBOLI

### Simboli utilizzati nel manuale

#### PERICOLO



La mancata osservanza delle istruzioni evidenziate dal simbolo di pericolo comporta il rischio di morte o gravi lesioni personali.

### AVVERTENZA



La mancata osservanza delle istruzioni evidenziate dal simbolo di avvertenza comporta il rischio di danni al veicolo.

### Simboli sul veicolo



Quando compaiono questi simboli, è necessario leggere e attenersi alle istruzioni corrispondenti nel manuale prima di toccare o tentare qualsiasi tipo di registrazione.

## PARTI ED ACCESSORI

### Ora potete essere sicuri che i vostri ricambi Ford sono ricambi Ford

La vostra Ford è stata costruita secondo standard di categoria superiore utilizzando ricambi originali Ford della massima qualità. Ciò permette di godervi il vostro veicolo per molti anni.

Nel raro caso in cui un componente importante necessiti di sostituzione, consigliamo di accettare solo ricambi originali Ford.

L'uso di ricambi originali Ford garantisce che il vostro veicolo sia ripristinato alle condizioni prima dell'incidente e mantenga il massimo valore residuo.

I ricambi originali Ford sono conformi ai severi requisiti di sicurezza Ford e agli standard di montaggio, finitura e affidabilità di massimo livello. In poche parole, rappresentano la soluzione migliore per una riparazione, anche in termini di costi dei ricambi e della manodopera.

# Introduzione

Ora è più facile capire se vi hanno dato dei ricambi originali Ford. Se si tratta di componenti originali Ford, il logo Ford è chiaramente visibile sui seguenti componenti. Se il vostro veicolo deve essere riparato, cercate il logo Ford visibile e accertatevi che vengano utilizzati solo ricambi originali Ford.

## Cercate il logo Ford sui seguenti ricambi

### Lamierato

- Cofano motore
- Portiere
- Portellone o cofano bagagliaio



E132325

### Paraurti e griglia radiatore

- Griglia radiatore
- Paraurti anteriore e posteriore

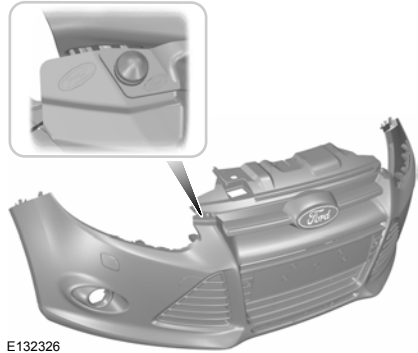

E132326

### Retrovisore esterno



E132340

### Cristallo

- Lunotto
- Finestrini
- Parabrezza

# Introduzione

---



E132327

## illuminazione

- Fari posteriori
- Faro

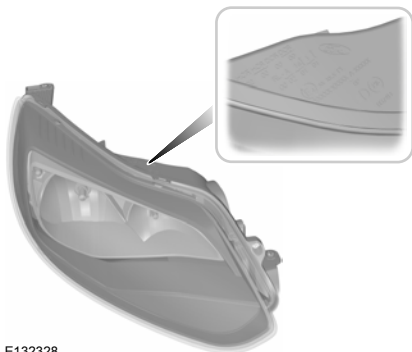

E132328

# Guida rapida

## Vista anteriore esterna

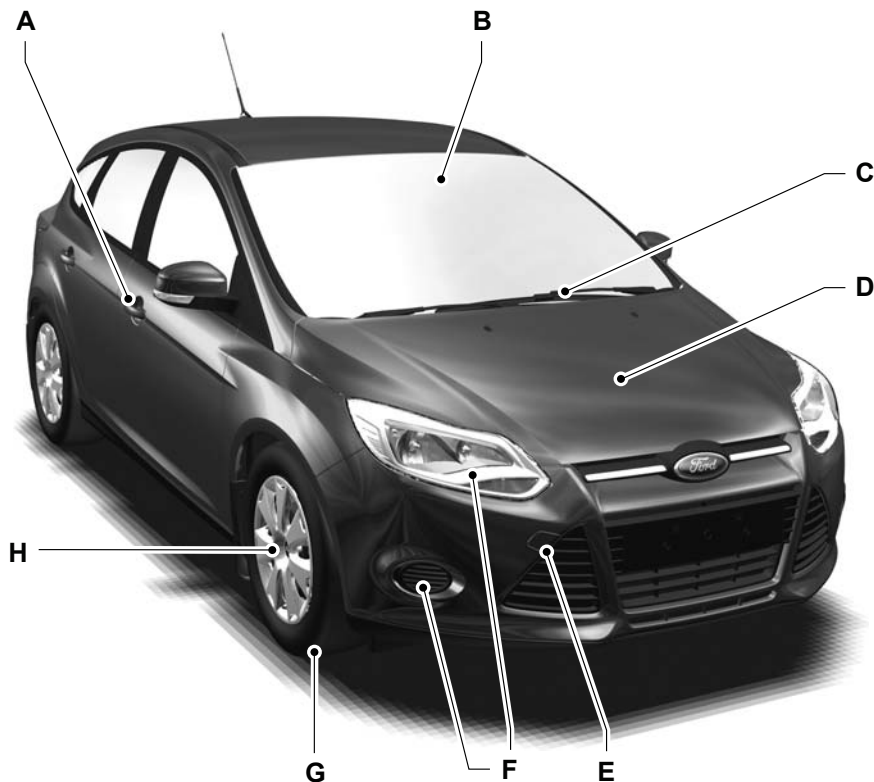

E133220

- A Vedere **Blocco e sblocco** (pagina 35). Vedere **Apertura con telecomando** (pagina 37).
- B Vedere **Controllo automatico del fascio anabbagliante** (pagina 54). Vedere **Segnalazione per guidatore** (pagina 170). Vedere **Avvertenza di abbandono corsia** (pagina 172). Vedere **Ausilio al mantenimento della corsia** (pagina 175). Vedere **Riconoscimento segnali stradali** (pagina 178). Vedere **Active City Stop** (pagina 180).
- C Vedere **Sostituzione delle spazzole tergicristallo** (pagina 51).

# Guida rapida

- D Vedere **Manutenzione** (pagina 208).
- E Vedere **Punti di traino** (pagina 206).
- F Vedere **Sostituzione di una lampadina** (pagina 61).
- G Pressioni pneumatici. Vedere **Specifiche tecniche** (pagina 239).
- H Vedere **Sostituzione di una ruota** (pagina 228).

## Vista interna veicolo

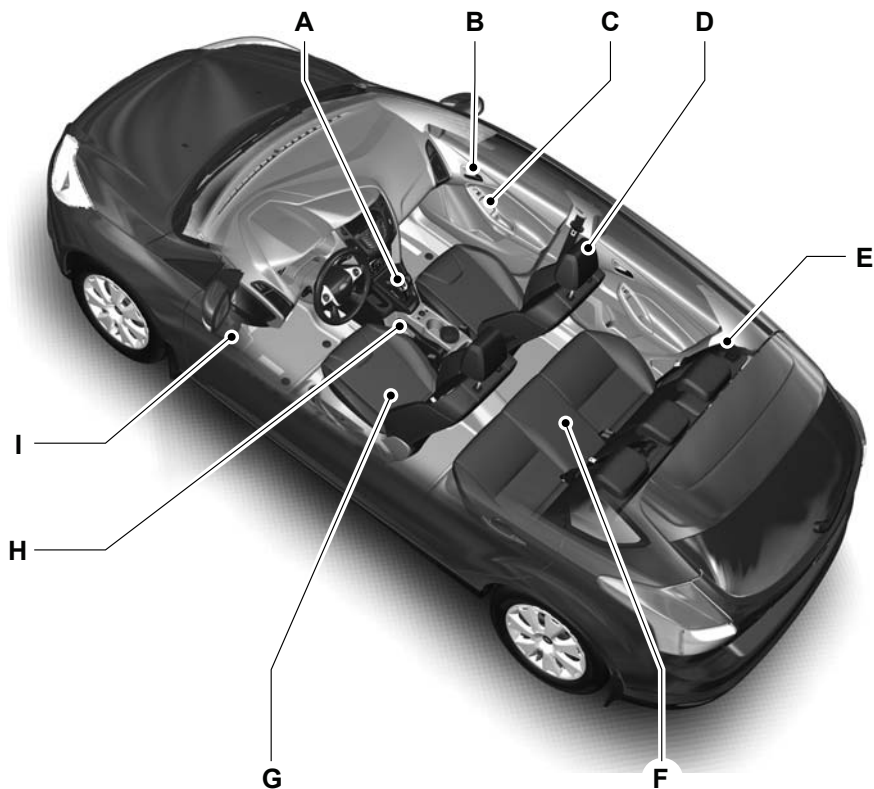

E133222

# Guida rapida

- A Vedere **Cambio** (pagina 142).
- B Vedere **Blocco e sblocco** (pagina 35).
- C Vedere **Alzacristalli elettrici** (pagina 70). Vedere **Retrovisori esterni elettrici** (pagina 72).
- D Vedere **Poggiatesta** (pagina 116).
- E Vedere **Allacciatura delle cinture di sicurezza** (pagina 29).
- F Vedere **Sedili posteriori** (pagina 119).
- G Vedere **Sedili manuali** (pagina 115). Vedere **Sedili elettrici** (pagina 118).
- H Vedere **Freno di stazionamento** (pagina 145).
- I Vedere **Apertura e chiusura del cofano** (pagina 209).

# Guida rapida

## Panoramica del cruscotto

### Guida a sinistra

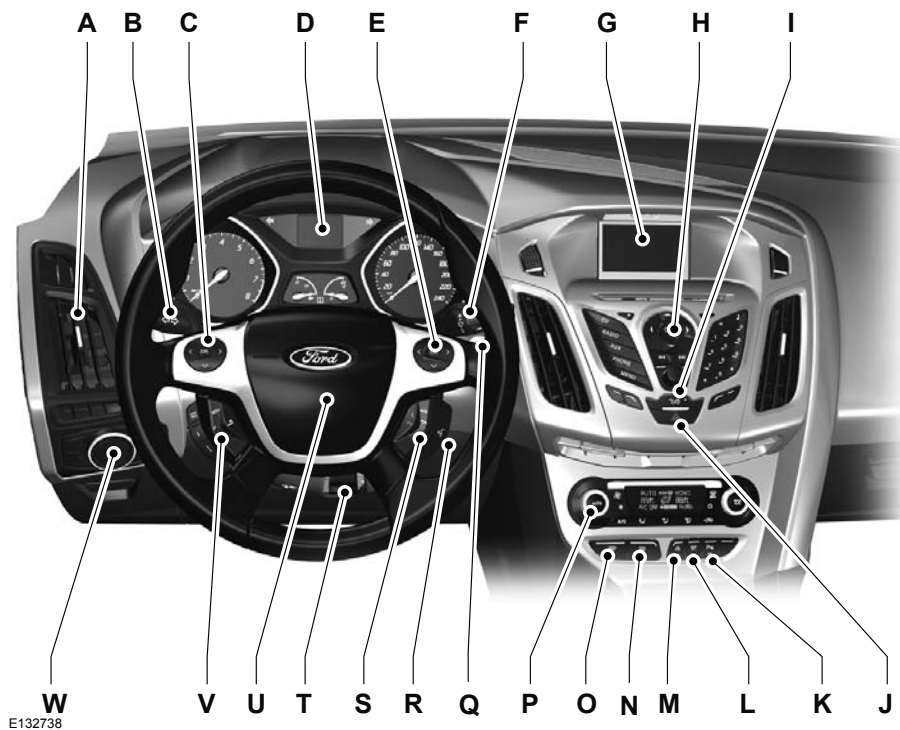

# Guida rapida

## Guida a destra

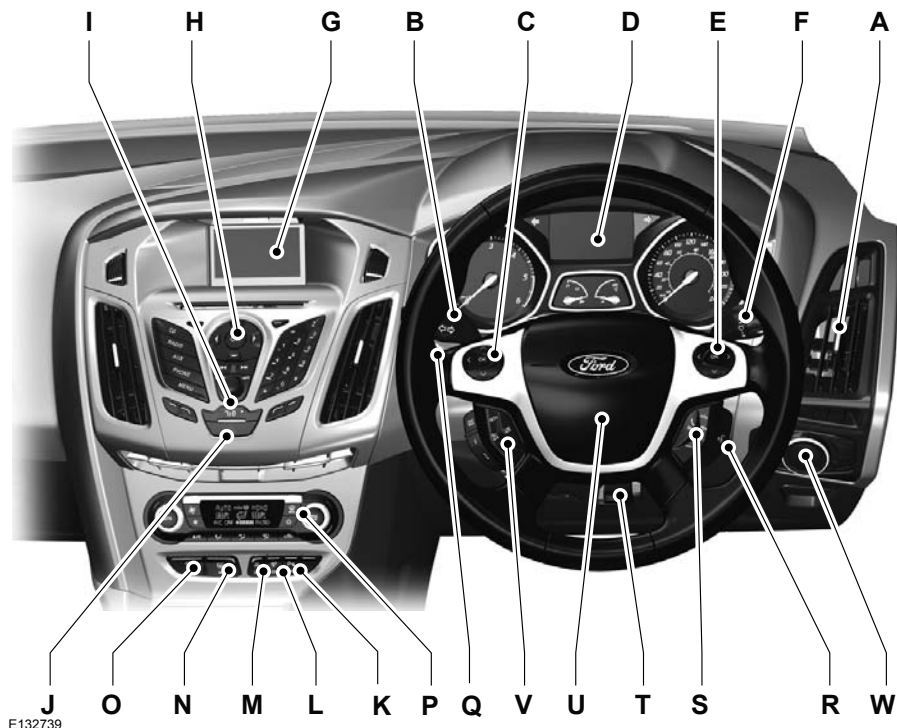

E132739

- A Bocchette dell'aria. Vedere **Bocchette dell'aria** (pagina 103).
- B Indicatori di direzione. Abbagliante. Vedere **Indicatori di direzione** (pagina 58).. Vedere **Comando illuminazione** (pagina 53).
- C Veicoli con guida a sinistra con comando vocale - Comando display informazioni. Vedere **Display informazioni** (pagina 83).
- C Veicoli con guida a sinistra senza comando vocale - Comando display informazioni. Vedere **Display informazioni** (pagina 83).
- C Veicoli con guida a destra con comando vocale - Comando display informazioni ed intrattenimento.
- C Veicoli con guida a destra senza comando vocale - Comando display informazioni. Vedere **Display informazioni** (pagina 83).



# Guida rapida

- D Quadro strumenti. Vedere **Indicatori** (pagina 77). Vedere **Spie e indicatori** (pagina 79).
- E Veicoli con guida a sinistra con comando vocale - Comando display informazioni ed intrattenimento.
- E Veicoli con guida a sinistra senza comando vocale - Comando audio. Vedere **Comando audio** (pagina 46).
- E Veicoli con guida a destra con comando vocale - Comando display informazioni. Vedere **Display informazioni** (pagina 83).
- E Veicoli con guida a destra senza comando vocale - Comando audio. Vedere **Comando audio** (pagina 46).
- F Levetta tergicristallo. Vedere **Lava/tergicristalli** (pagina 48).
- G Display informazioni ed intrattenimento.
- H Unità audio. Vedere **Panoramica dell'unità audio** (pagina 252).
- I Pulsante di bloccaggio portiera. Vedere **Blocco e sblocco** (pagina 35).
- J Interruttore lampeggiatori di emergenza. Vedere **Lampeggiatori di emergenza** (pagina 58).
- K Interruttore sistema di parcheggio a ultrasuoni. Vedere **Sistema di parcheggio a ultrasuoni** (pagina 150).
- L Interruttore sistema di assistenza attivo al parcheggio. Vedere **Sistema di assistenza attivo al parcheggio** (pagina 157).
- M Interruttore di avviamento/arresto. Vedere **Utilizzo dell'interruttore di avviamento/arresto** (pagina 132).
- N Interruttore lunotto termico. Vedere **Cristalli e retrovisori termici** (pagina 109).
- O Interruttore parabrezza termico. Vedere **Cristalli e retrovisori termici** (pagina 109).
- P Comandi climatizzazione. Vedere **Sistema di climatizzazione** (pagina 103).
- Q Pulsante Start. Vedere **Avviamento a distanza** (pagina 128).
- R Commutatore di avviamento. Vedere **Commutatore di avviamento** (pagina 125).
- S Comando audio. Vedere **Comando audio** (pagina 46). Comando vocale. Vedere **Comando vocale** (pagina 47). Comando del telefono. Vedere **Comandi telefono** (pagina 270).
- T Regolazione volante. Vedere **Regolazione del volante** (pagina 46).
- U Avvisatore acustico.

## Guida rapida

- V Interruttori controllo velocità di crociera. Vedere **Utilizzo del controllo velocità di crociera** (pagina 160). Interruttori controllo velocità di crociera adattivo (ACC). Vedere **Utilizzo del controllo ACC** (pagina 164). Interruttori limitatore di velocità. Vedere **Uso del limitatore di velocità** (pagina 168).
- W Comando illuminazione. Vedere **Comando illuminazione** (pagina 53). Fendinebbia. Vedere **Fendinebbia** (pagina 56). Retronebbia. Vedere **Retronebbia** (pagina 56). Comando livellamento fari. Vedere **Allineamento dei fari** (pagina 57). Attenuatore intensità luminosa quadro strumenti. Vedere **Interruttore di regolazione intensità luminosa degli strumenti** (pagina 121).

# Guida rapida

## Vista posteriore esterna

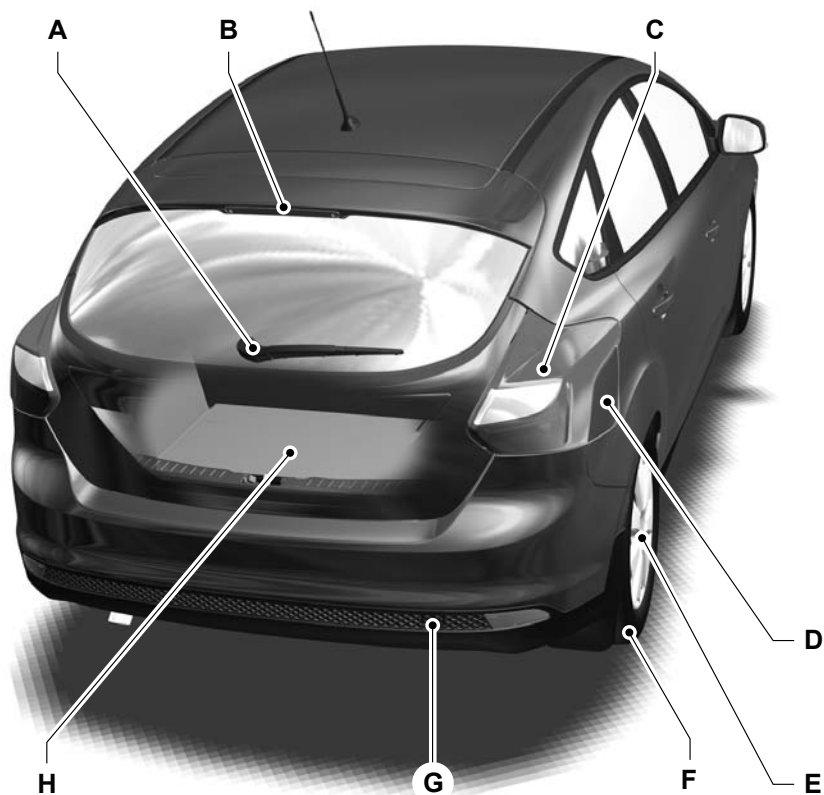

E133221

- A Vedere **Sostituzione delle spazzole tergicristallo** (pagina 51).
- B Vedere **Sostituzione di una lampadina** (pagina 61).
- C Vedere **Sostituzione di una lampadina** (pagina 61).
- D Vedere **Sportellino del bocchettone di rifornimento carburante** (pagina 137).
- E Vedere **Sostituzione di una ruota** (pagina 228).
- F Pressioni pneumatici. Vedere **Specifiche tecniche** (pagina 239).

## Guida rapida

- G Vedere **Punti di traino** (pagina 206).
- H Vedere **Kit di pronto soccorso** (pagina 195). Vedere **Triangolo d'emergenza** (pagina 195). Vedere **Kit di riparazione pneumatici** (pagina 233). Ruota di scorta. Vedere **Sostituzione di una ruota** (pagina 228). Martinetto. Vedere **Sostituzione di una ruota** (pagina 228). Girabacchino. Vedere **Sostituzione di una ruota** (pagina 228). Gancio di traino. Vedere **Punti di traino** (pagina 206). Imbuto per carburante. Vedere **Sportellino del bocchettone di rifornimento carburante** (pagina 137).

# La sicurezza dei bambini

## SEGGIOLINI PER BAMBINI





E133140





E68916

### AVVERTENZE

 I bambini di statura inferiore a 150 cm (59 pollice) devono essere assicurati tramite appositi seggiolini per bambini omologati, fissati ai sedili posteriori.

 Pericolo! Non utilizzare un dispositivo di ritenuta per bambini sui quali il bambino siede orientato verso dietro su un sedile di fronte al quale è montato un airbag!

 Per montare un seggiolino per bambini, leggere e attenersi alle istruzioni del costruttore.

 Non apportare alcuna modifica ai seggiolini per bambini.

 Quando il veicolo è in movimento evitare di tenere i bambini in grembo.

### AVVERTENZE

 Non lasciare bambini da soli nel veicolo.

 Se il veicolo è stato coinvolto in un incidente, fare controllare i seggiolini per bambini da un tecnico opportunamente addestrato.

**Nota:** *L'uso obbligatorio dei seggiolini per bambini varia a seconda del paese.*

Solo i seggiolini per bambini certificati ECE-R44.03 (o successivi) sono stati collaudati e approvati per l'uso sul veicolo. Presso le concessionarie è disponibile una gamma di prodotti idonei.

### Dispositivi di ritenuta per bambini per gruppi di massa differenti

Di seguito è descritto l'uso corretto del seggiolino per bambini:

#### Seggiolino di sicurezza per neonati



E68918

Assicurare i bambini di peso inferiore ai 13 kg (29 libbra) in un seggiolino di sicurezza per bambini rivolto all'indietro (gruppo 0+) fissato al sedile posteriore.

# La sicurezza dei bambini

## Seggiolino di sicurezza per bambini



E68920



Assicurare i bambini di peso compreso tra 13 e 18 kg (29 e 40 libbra) in un seggiolino di sicurezza per bambini (gruppo 1) fissato al sedile posteriore.

## POSIZIONAMENTO DEI SEGGIOLINI PER BAMBINI

### AVVERTENZE

 Per gli ultimi dettagli relativi ai seggiolini per bambini consigliati da Ford consultare la propria Concessionaria.

### AVVERTENZE

-  Pericolo! Non utilizzare un dispositivo di ritenuta per bambini sui quali il bambino siede orientato verso dietro su un sedile di fronte al quale è montato un airbag!
-  Quando si utilizza un seggiolino per bambini con una gamba di supporto, quest'ultima deve poggiare saldamente a terra.
-  Quando si utilizza un seggiolino per bambini con una cintura di sicurezza, assicurarsi che la cintura di sicurezza non sia allentata o attorcigliata.

### AVVERTENZA

-  Il seggiolino per bambini deve poggiare fermamente in modo sul sedile del veicolo. Può essere necessario sollevare o staccare il poggiatesta. Vedere **Poggiatesta** (pagina 116).

**Nota:** *Quando si utilizza un seggiolino per bambini sul sedile anteriore, regolare sempre il sedile del passeggero anteriore in posizione completamente arretrata. Se risulta difficile serrare correttamente la sezione addominale della cintura di sicurezza, portare lo schienale in posizione perfettamente verticale e sollevare il sedile. Vedere **Sedili** (pagina 115).*

Posizioni del seggiolino	Categorie di gruppo				
	0	0+	1	2	3
	<b>Fino a 10 kg (22 lbs)</b>	<b>Fino a 13 kg (29 lbs)</b>	<b>Da 9 a 18 kg (20 - 40 lbs)</b>	<b>Da 15 a 25 kg (33 - 55 lbs)</b>	<b>Da 22 a 36 kg (49 - 79 lbs)</b>
Sedile lato passeggero anteriore con airbag <b>INSERITO</b>	X	X	UF <sup>1</sup>	UF <sup>1</sup>	UF <sup>1</sup>

## La sicurezza dei bambini

Posizioni del seggiolino	Categorie di gruppo				
	0	0+	1	2	3
	Fino a 10 kg (22 lbs)	Fino a 13 kg (29 lbs)	Da 9 a 18 kg (20 - 40 lbs)	Da 15 a 25 kg (33 - 55 lbs)	Da 22 a 36 kg (49 - 79 lbs)
Sedile lato passeggero anteriore con airbag <b>DISINSERITO</b>	U	U	U	U	U
Sedili posteriori	U	U	U	U	U

**X** Non adatto per bambini in questa categoria di peso.

**U** Adatto per i seggiolini di sicurezza per bambini di tipo universale approvati per l'uso in questa categoria di peso.

**UF<sup>1</sup>** Adatto per seggiolini di sicurezza per bambini rivolti in avanti di tipo universale approvati per questa categoria di peso. Si raccomanda tuttavia di assicurare i bambini in un dispositivo di ritenuta per bambini a norma di legge sul sedile posteriore.

### Seggiolini per bambini ISOFIX

Posizioni del seggiolino		Categorie di gruppo	
		0+	1
		Rivolto all'indietro	Rivolto in avanti
		Fino a 13 kg (29 lbs)	Da 9 a 18 kg (20 - 40 lbs)
Sedile anteriore	Categoria di dimensione	Senza seggiolino ISOFIX	
	Tipo di seggiolino		
Seggiolino ISOFIX per sedile posteriore esterno	Categoria di dimensione	C, D, E <sup>1</sup>	A, B, B1, C, D <sup>1</sup>
	Tipo di seggiolino	IL <sup>2</sup>	IL, IUF <sup>3</sup>
Seggiolino posteriore centrale	Categoria di dimensione	Senza seggiolino ISOFIX	

## La sicurezza dei bambini

Posizioni del seggiolino		Categorie di gruppo	
		O+	1
		Rivolto all'indietro	Rivolto in avanti
		Fino a 13 kg (29 lbs)	Da 9 a 18 kg (20 - 40 lbs)
	Tipo di seggiolino		

**IL** Adatto per particolari seggiolini di sicurezza ISOFIX per bambini di tipo **semiuniversale**. Consultare gli elenchi delle soluzioni consigliate per il veicolo dai fornitori dei seggiolini di sicurezza per bambini.

**IUF** Adatto per seggiolini di sicurezza ISOFIX per bambini rivolti in avanti di tipo **universale** approvati per questa categoria di peso e classe di dimensione ISOFIX.

\* La classe di dimensione ISOFIX per i seggiolini di tipo **universale** e **semiuniversale** è definita dalle lettere maiuscole da **A** a **G**. Queste lettere di identificazione sono riportate sui seggiolini di sicurezza ISOFIX per bambini.

\*\* Al momento della pubblicazione di questo documento il seggiolino di sicurezza ISOFIX per neonati consigliato per il gruppo O+ è il Britax Roemer Baby Safe. Per gli ultimi dettagli relativi ai seggiolini per bambini consigliati da Ford consultare la propria Concessionaria.

\*\*\* Al momento della pubblicazione di questo documento il seggiolino di sicurezza ISOFIX per bambini consigliato per il gruppo 1+ il Britax Roemer Duo. Per gli ultimi dettagli relativi ai seggiolini per bambini consigliati da Ford consultare la propria Concessionaria.





# La sicurezza dei bambini

## CUSCINI IMBOTTITURA IN ESPANSO

### AVVERTENZE

 Non fissare i cuscini imbottitura con schienale o i cuscini imbottitura solo con il nastro inferiore della cintura di sicurezza.

 Non fissare i cuscini imbottitura con schienale o i cuscini imbottitura con una cintura di sicurezza allentata o attorcigliata.

 Non posizionare la cintura di sicurezza sotto il braccio o dietro la schiena del bambino.

 Non utilizzare cuscini, libri o asciugamani per sollevare il bambino.

 Assicurarsi che il bambino sia seduto in posizione verticale.

 Assicurare i bambini di peso superiore ai 15 kg (33 libbra), ma di statura inferiore ai 150 cm (59 pollici) su un cuscino imbottitura con schienale o un cuscino imbottitura.

### AVVERTENZA

 Quando si usa un seggiolino di sicurezza per bambini su un sedile posteriore, accertarsi che poggi in modo ben saldo contro il sedile del veicolo. Può essere necessario sollevare o staccare il poggiatesta. Vedere **Poggiatesta** (pagina 116).

## Cuscino imbottitura con schienale (gruppo 2)



E70710

Si raccomanda di utilizzare un seggiolino sollevatore provvisto di cuscino e schienale invece che un semplice cuscino sollevatore. Lo schienale consente di posizionare il nastro superiore della cintura di sicurezza per adulti sulla parte centrale della spalla del bambino e il nastro inferiore ben teso sui fianchi.

## Cuscino imbottitura (gruppo 3)



E68924

# La sicurezza dei bambini

## PUNTI DI ANCORAGGIO ISOFIX

### PERICOLO

 Quando si utilizza il sistema ISOFIX, avvalersi di un dispositivo antirotazione. Si raccomanda l'uso di una fascia di fissaggio superiore o di una gamba di supporto.

**Nota:** Quando si acquista un sistema di sicurezza ISOFIX, accertarsi di conoscere le categorie di peso e di dimensione ISOFIX corrette per le posizioni di insediamento previste. Vedere **Posizionamento dei seggiolini per bambini** (pagina 20).

Il veicolo è dotato di punti di ancoraggio ISOFIX per il montaggio di seggiolini per bambini ISOFIX universalmente omologati.

Il sistema ISOFIX comprende due bracci di attacco rigidi sul dispositivo di ritenuta per bambini da fissare ai punti di ancoraggio sui sedili posteriori nel punto di giunzione tra cuscino e schienale. Possono essere montati anche punti di ancoraggio della fascia.

## Punti di ancoraggio fascia di fissaggio superiore - tutti i veicoli

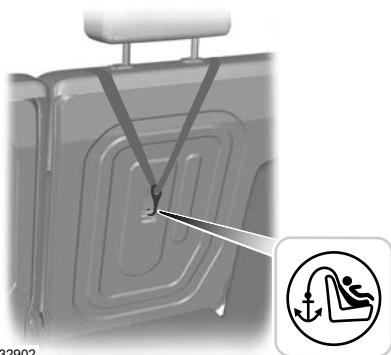

E132902

## Punti di ancoraggio fascia di fissaggio superiore - veicoli a 4 porte

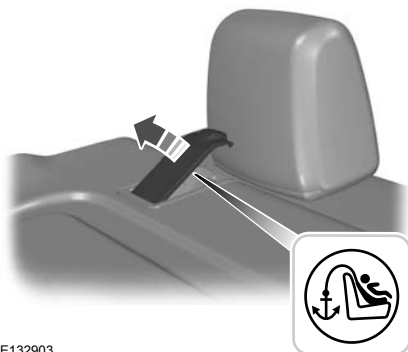

E132903

I punti di ancoraggio fascia di fissaggio sono situati sotto uno sportello.

## Montaggio del seggiolino per bambini con fasce superiori

### PERICOLO

 Montare le fasce di fissaggio esclusivamente al punto di ancoraggio appositamente previsto a tale scopo.

**Nota:** Dove possibile, smontare la tendina copribagagliaio per facilitare il montaggio. Vedere **Coperture bagagliaio** (pagina 182).

### PERICOLO

 Assicurarsi che la fascia di fissaggio superiore non sia allentata o attorcigliata e sia fissata correttamente al punto di attacco.

1. Infilare la fascia di fissaggio superiore sul punto di ancoraggio.

# La sicurezza dei bambini



E87145

2. Spingere il seggiolino per bambini con decisione fino a quando non si innesta nei punti di ancoraggio inferiori ISOFIX.
3. Serrare la fascia di fissaggio attenendosi alle istruzioni del produttore del seggiolino.

## BLOCCAGGIO DI SICUREZZA PER I BAMBINI

### PERICOLO



Le portiere non possono essere aperte dall'interno se sono state attivate le serrature di sicurezza per bambini.

### Serrature di sicurezza per bambini manuali

**Nota:** Sui veicoli dotati di sistema a chiusura e avviamento senza chiave, utilizzare la chiave di scorta. Vedere **Apertura con telecomando** (pagina 37).



E78298

### Lato sinistro

Ruotare in senso antiorario per bloccare e orario per sbloccare.

### Lato destro

Ruotare in senso orario per bloccare e antiorario per sbloccare.

### Serrature di sicurezza per bambini elettriche

**Nota:** Premendo l'interruttore si disattivano anche gli interruttori alzacristalli elettrici posteriori.

## La sicurezza dei bambini

---



E124779

# Protezione degli occupanti

## PRINCIPI DI FUNZIONAMENTO

### Airbag

#### AVVERTENZE

 Non modificare in nessun modo la parte anteriore del veicolo. Ciò potrebbe influire negativamente sull'azionamento degli airbag.

 Estremo pericolo! Non utilizzare il dispositivo di sicurezza per bambini rivolto verso la parte posteriore del veicolo su un sedile davanti al quale è montato un airbag!

 Indossare la cintura di sicurezza e mantenere una distanza sufficiente tra la propria persona e il volante.

Solo quando viene utilizzata correttamente, la cintura di sicurezza è in grado di tenere l'occupante in una posizione che garantisce il funzionamento ottimale dell'airbag. Vedere **Posizione corretta sul sedile** (pagina 115).

 Le riparazioni su volante, piantone di guida, sedili, airbag e cinture di sicurezza devono essere eseguite da personale adeguatamente addestrato.

 Tenere l'area davanti agli airbag libera da ostruzioni. Non applicare nulla sopra i coperchi degli airbag.

 Non piantare oggetti appuntiti nell'area di montaggio degli airbag. Ciò potrebbe provocare danni e influire negativamente sull'attivazione degli airbag.

 Utilizzare fodere specificamente studiate per i sedili dotati di airbag laterali. Fare eseguire il montaggio da personale opportunamente addestrato.

**Nota:** A seguito dell'attivazione di un airbag si avvertirà un forte scoppio e si vedrà una nube di residui polverosi innocui. Ciò è assolutamente normale.

**Nota:** Pulire i coperchi degli airbag con un panno inumidito.

### Airbag anteriori

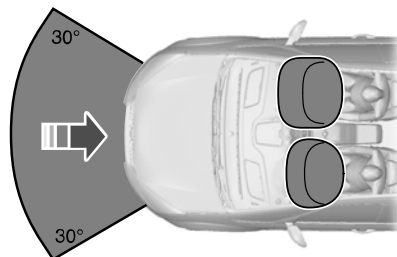

E74302

Gli airbag lato guida e passeggero anteriore unitamente ai pretensionatori delle cinture di sicurezza anteriori si attiveranno a seguito di impatti frontali o ad un angolazione di 30 gradi rispetto ai lati sinistro e destro di entità considerevole. Gli airbag si gonfiano in pochi millesimi di secondo e si sgonfiano nel momento in cui vanno a contatto con gli occupanti, attutendo così lo spostamento in avanti del corpo. Gli airbag lato guida e passeggero anteriore non si attivano in caso di impatti frontali di minor entità, di ribaltamento, di impatti posteriori e laterali.

### Airbag laterali e a tendina

In caso di impatti laterali di una certa severità, si attiveranno esclusivamente gli airbag del lato interessato dall'urto e i pretensionatori delle cinture di sicurezza anteriori. Gli airbag si gonfiano in pochi millesimi di secondo e si sgonfiano quando vanno a contatto con gli occupanti, offrendo così una protezione per il corpo. Gli airbag laterali e a tendina non si attiveranno in caso di impatti laterali di minore entità, di impatti anteriori o posteriori o di ribaltamento del veicolo.

# Protezione degli occupanti

## Airbag laterali



E72658

Gli airbag laterali sono montati all'interno dello schienale dei sedili anteriori. Un'etichetta indica che sul veicolo sono montati gli airbag laterali.

## Airbag laterali superiori

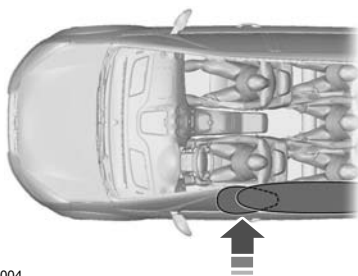

E75004

Gli airbag laterali superiori sono montati all'interno dei pannelli di rivestimento al di sopra dei finestrini laterali anteriori e posteriori. Le etichette sulle modanature dei pannelli di rivestimento del montante centrale avvertono della presenza degli airbag laterali superiori sul veicolo.

## Cinture di sicurezza

### AVVERTENZE

-  Indossare la cintura di sicurezza e mantenere una distanza sufficiente tra la propria persona e il volante. Solo quando viene utilizzata in modo appropriato, la cintura di sicurezza mantiene il corpo dell'occupante del sedile in una posizione ottimale per garantirne la protezione. Vedere **Posizione corretta sul sedile** (pagina 115).
-  Non utilizzare mai una cintura di sicurezza per più di una persona.
-  Utilizzare la fibbia corretta per ciascuna cintura di sicurezza.
-  Non utilizzare una cintura di sicurezza che sia allentata o attorcigliata.
-  Non indossare indumenti spessi. La cintura di sicurezza deve essere indossata in modo da aderire correttamente al corpo dell'occupante del sedile per garantire una protezione ottimale.
-  Posizionare il nastro altezza spalle della cintura di sicurezza al centro della spalla e il nastro altezza addome in modo che aderisca ai fianchi.

I sistemi delle cinture di sicurezza lato guida e passeggero anteriore sono dotati di un pretensionatore. I pretensionatori delle cinture di sicurezza hanno una soglia di attivazione inferiore rispetto agli airbag. In caso di impatti di minore entità, è possibile che si attivino solo i pretensionatori delle cinture di sicurezza.

# Protezione degli occupanti

## Stato dopo un impatto

### AVVERTENZE

 Le cinture di sicurezza soggette a tensione, in seguito a un incidente, devono essere sostituite e gli attacchi devono essere controllati da un tecnico qualificato.

 In caso di attivazione del pretensionatore occorre sostituire la cintura di sicurezza.

## ALLACCIATURA DELLE CINTURE DI SICUREZZA

### PERICOLO

 Inserire la linguetta nella fibbia fino a quando non si avverte uno scatto di innesto. Se non si avverte lo scatto la cintura di sicurezza non è stata allacciata correttamente.



E74124

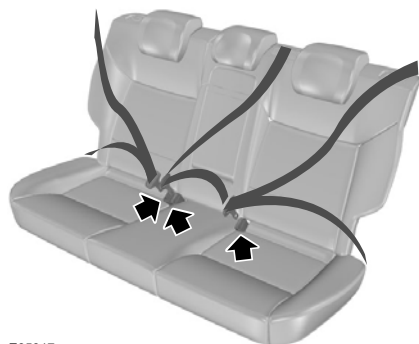

E85817

Estrarre lentamente la cintura dal riavvolgitore. Se viene tirata troppo violentemente o se il veicolo si trova in pendenza potrebbe bloccarsi.

Premere il pulsante rosso sulla fibbia per sganciare la cintura: Lasciarla riavvolgere completamente e in modo uniforme.

## REGOLAZIONE DELL'ALTEZZA DELLE CINTURE DI SICUREZZA



E87511

**Nota:** Se si solleva leggermente il regolatore, mentre si preme il pulsante di bloccaggio, è possibile agevolare il rilascio del meccanismo di bloccaggio.

# Protezione degli occupanti

Per sollevare o abbassare, premere il pulsante di bloccaggio sul meccanismo di bloccaggio e spostare secondo necessità.

## CICALINO DELLE CINTURE DI SICUREZZA

### PERICOLO



Il sistema di protezione degli occupanti garantisce una protezione ottimale quando si utilizza la cintura di sicurezza in modo corretto.



La spia della cintura di sicurezza si accende e viene emesso un segnale acustico se la cintura di sicurezza del guidatore o del passeggero anteriore non è stata allacciata e il veicolo supera una velocità relativamente bassa. Si accende anche se la cintura di sicurezza del guidatore o del passeggero anteriore non è allacciata quando il veicolo è in movimento. Il segnale acustico si disattiva dopo alcuni minuti ma la spia della cintura di sicurezza rimane accesa fino a quando non viene allacciata la cintura di sicurezza del guidatore o del passeggero anteriore.

## Cicalino cintura di sicurezza posteriore

### PERICOLO



Se più cinture vengono slacciate a distanza di pochi secondi l'una dall'altra, il cicalino si attiverà una sola volta.

**Nota:** Premere il tasto **OK** sui comandi a volante per confermare il messaggio.

Un'indicazione visiva dello stato delle cinture di sicurezza verrà visualizzata sul display del quadro strumenti una volta dopo l'avviamento del motore e una quindi una seconda volta nel caso in cui qualche cintura venga slacciata a veicolo in movimento.

Le cinture di sicurezza allacciate sono indicate da un segno di spunta.

Se una cintura viene slacciata a veicolo in movimento, verrà visualizzata la schermata dello stato delle cinture di sicurezza e i relativi sedili vengono evidenziati da un punto esclamativo. Si attiverà anche un cicalino.

## Disattivazione del cicalino cintura di sicurezza

Rivolgersi alla propria concessionaria.

## UTILIZZO DELLE CINTURE DI SICUREZZA DURANTE LA GRAVIDANZA

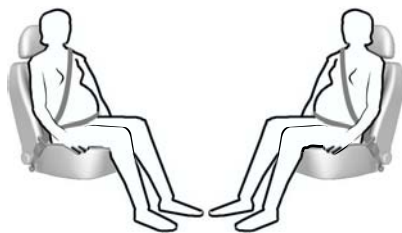

E68587

### PERICOLO



Posizionare la cintura di sicurezza correttamente, in modo da garantire l'incolumità propria e del feto. Non utilizzare solo il nastro superiore o solo il nastro inferiore.



# Protezione degli occupanti

Appoggiare il nastro inferiore sui fianchi nella posizione più confortevole facendolo passare al di sotto dell'addome. Posizionare il nastro superiore tra i seni facendolo passare al di sopra e al lato dell'addome.

## DISATTIVAZIONE DELL'AIRBAG LATO PASSEGGERO

### PERICOLO

 Accertarsi che l'airbag lato passeggero sia disattivato quando sul sedile passeggero anteriore viene installato un seggiolino per bambini rivolto verso il retro del veicolo.



E71313

## Montaggio dell'interruttore di disattivazione airbag lato passeggero

### PERICOLO

 Se fosse necessario montare il seggiolino per bambini su un sedile davanti al quale è installato un airbag attivato, è possibile fare montare un interruttore di disattivazione dell'airbag lato passeggero. Contattare la Concessionaria per ulteriori informazioni.

**Nota:** L'interruttore azionato tramite chiave è situato nel cassetto portaoggetti con una spia di disattivazione airbag nella consolle sul padiglione.

Se la spia airbag si accende o lampeggia durante la guida, è presente un guasto. Vedere **Spie e indicatori** (pagina 79). Smontare il seggiolino per bambini e fare eseguire immediatamente un controllo del sistema.

## Disattivazione dell'airbag passeggero



A

B

E71312

A Disattivato

B Attivato

Ruotare l'interruttore in posizione **A**.

Quando si inserisce l'accensione, controllare che la spia di disattivazione airbag lato passeggero si accenda.

## Attivazione dell'airbag passeggero

### PERICOLO

 Accertarsi che l'airbag lato passeggero sia attivato quando sul sedile passeggero anteriore **non** si usa un seggiolino per bambini.

Ruotare l'interruttore in posizione **B**.

# Chiavi e telecomandi

## INFORMAZIONI GENERALI SULLE FREQUENZE RADIO

### ATTENZIONE

 La frequenza utilizzata dal telecomando potrebbe essere utilizzata anche da altre trasmissioni radio a breve distanza, ad esempio radioamatori, apparecchiature mediche, cuffie senza fili, telecomandi, sistemi di allarme ecc. Se sono presenti interferenze sulle frequenze, non sarà possibile utilizzare il telecomando. È possibile bloccare e sbloccare le portiere con la chiave.

 Accertarsi che le portiere del veicolo siano bloccate, prima di abbandonare il veicolo. In questo modo ci si protegge da possibili blocchi intenzionali delle frequenze.

**Nota:** è possibile sbloccare le portiere premendo accidentalmente i tasti sul telecomando.

La portata operativa tra il telecomando e il veicolo varia a seconda dell'ambiente.

## PROGRAMMAZIONE DEL TELECOMANDO

È possibile programmare un massimo di otto telecomandi da utilizzare con il veicolo (inclusi quelli in dotazione con il veicolo stesso).

### Programmazione del nuovo telecomando

1. Inserire la chiave nel commutatore di avviamento.
2. Portare la chiave dalla posizione **0** a **II**, quindi nuovamente a **0** quattro volte entro sei secondi.

3. Lasciare la chiave in posizione **0** e premere il pulsante sul telecomando entro 10 secondi. Un cicalino o un LED confermeranno la riuscita della programmazione.

**Nota:** A questo punto è possibile programmare altri telecomandi.

4. Premere qualsiasi pulsante su ciascun telecomando aggiuntivo entro 10 secondi l'uno dall'altro.

### Riprogrammare la funzione di sblocco

**Nota:** Quando si preme il pulsante di sbloccaggio vengono sbloccate o tutte le portiere oppure solamente quella lato guida. Premendo nuovamente il pulsante di sbloccaggio, tutte le portiere verranno sbloccate.

Premere e tenere premuti i pulsanti di sbloccaggio e bloccaggio sul telecomando contemporaneamente per almeno quattro secondi con l'accensione disinserita. Gli indicatori di direzione lampeggeranno due volte per confermare la modifica.

Per tornare alla funzione di sbloccaggio originale, ripetere il processo.

## SOSTITUZIONE DELLA BATTERIA DEL TELECOMANDO



Assicurarsi di smaltire le pile vecchie attenendosi alle norme per la tutela dell'ambiente.

Chiedere informazioni alle autorità locali in merito al riciclaggio.

# Chiavi e telecomandi

## Telecomando con gambo chiave pieghevole

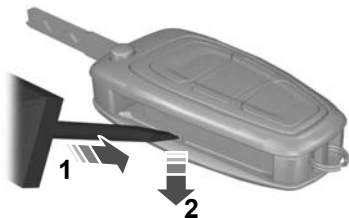

E128809

1. Inserire un cacciavite nella posizione indicata e premere delicatamente il fermo.
2. Premere il fermo verso il basso per sganciare il coperchio della batteria.

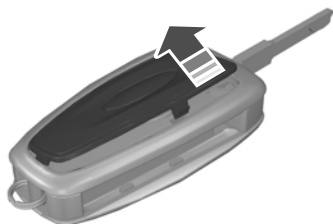

E128810

3. Rimuovere con cautela il coperchio.



E128811

4. Capovolgere il telecomando per estrarre la batteria.
5. Montare una nuova batteria (3V CR 2032) con il simbolo + rivolto verso l'alto.
6. Rimontare il coperchio della batteria.

## Telecomando senza gambo chiave pieghevole



E87964

1. Premere e mantenere premuti i pulsanti sui bordi per staccare il coperchio. Rimuovere con cautela il coperchio.
2. Estrarre il gambo della chiave.

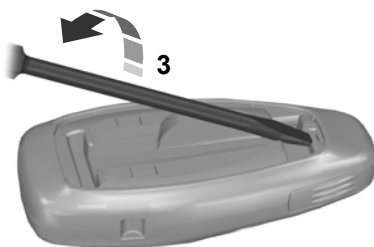

E105362

3. Girare il cacciavite a lama piatta nella posizione indicata per separare le due metà del telecomando.

## Chiavi e telecomandi

---



E119190

4. Inserire con cautela il cacciavite nella posizione indicata per aprire il telecomando.

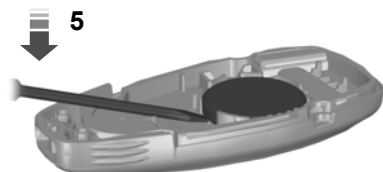

E125860

### **AVVERTENZA**

-  Non toccare i contatti della batteria o il circuito stampato con il cacciavite.

5. Estrarre con cura la pila utilizzando il giravite.
6. Montare una nuova batteria (3V CR 2032) con il simbolo + rivolto verso il basso.
7. Assemblare le due metà del telecomando.
8. Montare il gambo della chiave.

# Serrature

## BLOCCO E SBLOCCO

### AVVERTENZA



Accertarsi che le portiere del veicolo siano bloccate, prima di abbandonare il veicolo.

**Nota:** Non lasciare le chiavi nel veicolo.

### Bloccaggio

#### Bloccaggio con la chiave

Ruotare la parte superiore della chiave verso la parte anteriore del veicolo.

#### Bloccaggio con il telecomando

**Nota:** La portiera lato guida può essere bloccata con la chiave. La chiave deve essere usata nel caso in cui il telecomando non funzioni.

**Nota:** Il veicolo può essere bloccato anche con una portiera posteriore aperta. Quando viene chiusa, la portiera si bloccherà.



Premere il pulsante .

### Doppia chiusura

### PERICOLO



Non attivare la chiusura a doppia sicurezza quando nel veicolo vi sono persone o animali. Le portiere non potranno essere sbloccate dall'interno se è attiva la funzione di chiusura a doppia sicurezza.

**Nota:** Se si attiva la chiusura a doppia sicurezza dall'interno del veicolo, inserire l'accensione per riportare le serrature delle portiere ad uno stato di bloccaggio singolo.

**Nota:** Il veicolo può essere chiuso a doppia sicurezza anche con una portiera posteriore aperta. Quando viene chiusa, la portiera si bloccherà a doppia sicurezza.

La chiusura a doppia sicurezza è una funzione di protezione antifurto che impedisce l'apertura delle portiere dell'interno del veicolo.

### Chiusura a doppia sicurezza con la chiave

Ruotare la chiave due volte in posizione di bloccaggio entro tre secondi.

### Chiusura a doppia sicurezza con il telecomando



Premere il pulsante due volte entro tre secondi.

### Sbloccaggio

#### Sbloccaggio con la chiave

Ruotare la parte superiore della chiave verso la parte posteriore del veicolo.

#### Sbloccaggio con il telecomando

**Nota:** La portiera lato guida può essere sbloccata con la chiave. La chiave deve essere usata nel caso in cui il telecomando non funzioni.

**Nota:** Se il veicolo rimane bloccato per diverse settimane, il telecomando verrà disabilitato. Occorre sbloccare il veicolo e avviare il motore con la chiave. Il telecomando sarà riabilitato sbloccando e avviando il veicolo una volta.



Premere il pulsante .

# Serrature

## Ribloccaggio automatico

Le portiere si ribloccano automaticamente, se non si apre una portiera o la copertura del vano bagagli o non si inserisce l'accensione entro 45 secondi dallo sbloccaggio delle portiere. Le portiere si bloccano e l'allarme ritorna al suo stato precedente.

## Riprogrammare la funzione di sblocco

La funzione di sbloccaggio può essere riprogrammata in maniera da sbloccare la sola portiera lato guida ( Vedere **Programmazione del telecomando** (pagina 32). ).

## Conferma del bloccaggio e sbloccaggio

**Nota:** *Se il veicolo è dotato di chiusura a doppia sicurezza, gli indicatori di direzione lampeggiano una volta dopo l'attivazione del sistema di chiusura centralizzata e quindi effettuano altri due lampeggi dopo l'attivazione della chiusura a doppia sicurezza.*

Quando si bloccano le portiere, gli indicatori di direzione lampeggiano una volta.

Quando si attiva la chiusura a doppia sicurezza, gli indicatori di direzione lampeggiano tre volte.

Quando si sbloccano le portiere, gli indicatori di direzione lampeggeranno una volta.

## Bloccaggio e sbloccaggio delle portiere dell'interno del veicolo



Premere il pulsante . Per l'ubicazione: Vedere **Guida rapida** (pagina 10).

## Cofano bagagliaio

### Apertura del cofano bagagliaio tramite il telecomando



Premere il pulsante due volte entro tre secondi.

### Chiusura del cofano bagagliaio



E133536

## Blocco individuale delle portiere con la chiave

**Nota:** *Se la chiusura centralizzata non funziona, è possibile bloccare individualmente le portiere usando la chiave nella posizione mostrata.*

# Serrature

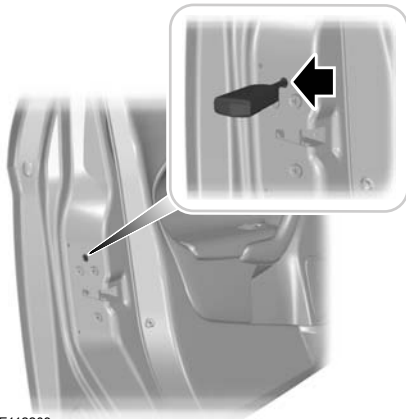

E112203

## Lato sinistro

Girare in senso orario per bloccare.

## Lato destro

Girare in senso antiorario per bloccare.

## Sbloccaggio

**Nota:** Se le serrature di sicurezza per bambini sono state attivate, tirando la leva interna si disattiverà solamente la funzione di bloccaggio di emergenza e non la serratura di sicurezza per bambini. Le portiere possono essere aperte solamente usando la maniglia esterna della portiera.

**Nota:** Se le portiere sono state sbloccate tramite questo metodo, è necessario bloccarle individualmente fino a quando la funzione di chiusura centralizzata torna a funzionare.

Sbloccare la portiera lato guida usando la chiave. Le altre portiere possono essere sbloccate individualmente agendo sulle maniglie interne delle rispettive portiere.

## APERTURA CON TELECOMANDO

### Informazioni generali

#### PERICOLO



Il sistema di apertura senza chiavi potrebbe non funzionare se la chiave è vicina ad oggetti metallici o dispositivi elettronici quali i telefoni cellulari.

Il sistema di apertura passivo non funziona se:

- La batteria del veicolo è scarica.
- Le frequenze della chiave passiva sono bloccate.
- La batteria della chiave elettronica è scarica.

**Nota:** Se il sistema di apertura passivo non funziona, sarà necessario utilizzare il gambo della chiave per bloccare e sbloccare il veicolo.

Il sistema di chiusura e avviamento senza chiave consente al guidatore di utilizzare il veicolo senza la chiave o il telecomando.

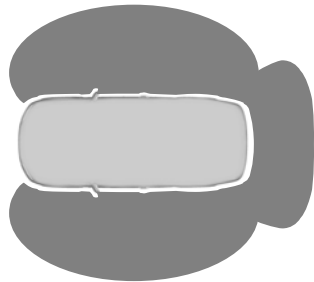

E78276

# Serrature

Il bloccaggio o lo sbloccaggio passivo delle portiere richiede la presenza di una chiave elettronica valida in una delle tre aree di rilevamento esterne. Le aree di rilevamento sono in un raggio di circa un metro e mezzo dalle maniglie delle portiere lato guida e lato passeggero anteriore e dal cofano bagagliaio.

## Chiave elettronica

Il veicolo può essere bloccato e sbloccato con la chiave elettronica. La chiave passiva può essere utilizzata anche come telecomando. Vedere **Blocco e sblocco** (pagina 35).

## Chiusura del veicolo

### PERICOLO



Il veicolo non bloccherà automaticamente le serrature. Se la funzione di bloccaggio non è attivata il veicolo rimane sbloccato.

**Nota:** Bloccando il veicolo dall'esterno, l'accensione si disinserirà automaticamente. Il motivo di ciò è evitare che la batteria si scarichi.

**Nota:** Non afferrare la maniglia esterna della portiera.

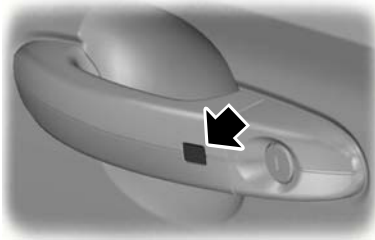

E87384

Toccare un sensore di bloccaggio sulla maniglia della portiera anteriore per bloccare il veicolo.

Per attivare la chiusura centralizzata e inserire il sistema di allarme:

- Toccare una volta un sensore di bloccaggio sulla maniglia della portiera anteriore.

Per attivare la chiusura a doppia sicurezza e inserire il sistema di allarme:

- Toccare un sensore di bloccaggio sulla maniglia della portiera anteriore due volte entro tre secondi.

**Nota:** Dopo ciascuno sfioramento della maniglia della portiera occorre attendere un lasso di tempo.

**Nota:** Una volta attivata, il veicolo resterà bloccato per circa tre secondi. Dopo i tre secondi, le portiere possono essere aperte nuovamente, con il presupposto che la chiave elettronica si trovi entro l'area di rilevamento.

Due brevi lampeggi degli indicatori di direzione confermano che tutte le portiere e il cofano bagagliaio sono stati bloccati e che l'allarme è inserito.

## Cofano bagagliaio

**Nota:** La copertura del vano bagagli non potrà essere chiusa se la chiave passiva si trova all'interno del veicolo con le portiere bloccate.

**Nota:** Se viene rilevata una seconda chiave passiva valida entro l'area di rilevamento posteriore esterna, la copertura del vano bagagli potrà essere chiusa.



# Serrature

## Apertura del veicolo

**Nota:** Se il veicolo rimane bloccato per più di tre giorni, il sistema di chiusura e avviamento senza chiave entra in modalità di risparmio energia. Questo per ridurre lo scaricamento della batteria del veicolo. Aprendo il veicolo in questa modalità, il tempo di reazione potrà risultare leggermente superiore al normale. L'apertura del veicolo disattiverà la modalità di risparmio energetico.

**Nota:** Se il veicolo rimane bloccato per diverse settimane, il sistema di chiusura e avviamento senza chiave verrà disabilitato. Il veicolo deve essere sbloccato usando il gambo della chiave. L'apertura del veicolo attiverà il sistema di chiusura e avviamento senza chiave.

**Nota:** Aprendo la portiera, non toccare il sensore di bloccaggio della maniglia esterna.

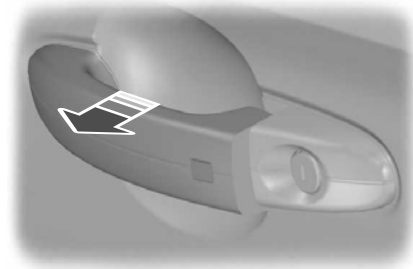

E78278

Aprire una portiera qualsiasi.

**Nota:** E' necessario che una chiave elettronica valida sia situata entro l'area di rilevamento di quella stessa portiera.

Un lungo lampeggio degli indicatori di direzione conferma che tutte le portiere e il cofano bagagliaio sono stati sbloccati e che l'allarme è stato disinserito.

## Apertura della sola portiera lato conducente

Se la funzione di sbloccaggio viene riprogrammata in modo da sbloccare la sola portiera lato guida e il cofano bagagliaio ( Vedere **Programmazione del telecomando** (pagina 32). ), tenere presente che:

Se la portiera lato guida è la prima a essere aperta, le altre portiere rimangono bloccate. Tutte le portiere possono essere sbloccate dall'interno del veicolo premendo il pulsante di sbloccaggio situato sul cruscotto. Per l'ubicazione: Vedere **Guida rapida** (pagina 10). Le portiere possono essere sbloccate individualmente agendo sulla maniglia interna della rispettiva portiera.

## Chiavi disabilitate

Tutte le chiavi lasciate all'interno del veicolo quando è bloccato vengono disabilitate.

Una chiave disabilitata non può essere usata per inserire l'accensione o avviare il motore.

Per poter utilizzare nuovamente queste chiavi elettroniche, bisogna renderle attive.

Per abilitare tutte le chiavi elettroniche, sbloccare il veicolo con una chiave elettronica o utilizzando la funzione di sbloccaggio del telecomando.

Tutte le chiavi elettroniche verranno abilitate se l'accensione è inserita oppure se il veicolo viene avviato utilizzando una chiave valida.

# Serrature

## Bloccaggio e sbloccaggio delle portiere con la chiave



E87964

1. Rimuovere con cautela il coperchio.
2. Rimuovere il gambo della chiave ed inserirlo nel commutatore.

**Nota:** Solo la maniglia della portiera lato guida è dotata di un cilindretto serratura.

## APERTURA E CHIUSURA GLOBALE

I cristalli elettrici possono anche essere azionati con l'accensione disinserita tramite la funzione di chiusura e apertura globale.

**Nota:** La chiusura globale funzionerà solamente se la memoria è stata impostata correttamente per ciascun finestrino. Vedere **Alzacristalli elettrici** (pagina 70).

## Apertura globale

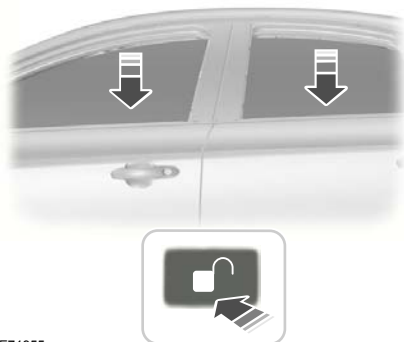

E71955

Per aprire tutti i finestrini, premere e tenere premuto il pulsante di **sbloccaggio** sul telecomando per almeno tre secondi. Premere il pulsante di bloccaggio o sbloccaggio per interrompere la funzione di apertura.

## Chiusura globale

### Veicoli non dotati di sistema di apertura senza chiavi

#### PERICOLO

 Prestare molta attenzione quando si usa la chiusura globale. In caso di emergenza, premere immediatamente il pulsante di bloccaggio o sbloccaggio per interrompere l'operazione.

# Serrature

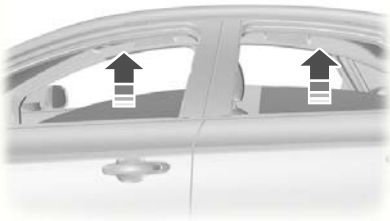

E71956

Per chiudere tutti i finestrini, premere e tenere premuto il pulsante di **bloccaggio** sul telecomando per almeno tre secondi. Premere il pulsante di bloccaggio o sbloccaggio per interrompere la funzione di chiusura. La funzione intelligente è attiva anche durante la chiusura globale.

## Veicoli dotati di sistema di apertura senza chiavi

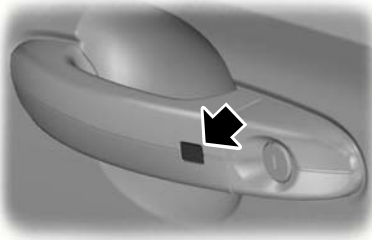

E87384

### PERICOLO



Prestare molta attenzione quando si usa la chiusura globale. In caso di emergenza, sfiorare un sensore di bloccaggio sulla maniglia della portiera per interrompere l'operazione.

# Immobilizzatore del motore

---

## PRINCIPI DI FUNZIONAMENTO

L'immobilizzatore del motore è un sistema di protezione antifurto che impedisce che qualcuno avvii il motore con una chiave codificata in modo errato.

## CHIAVI CODIFICATE

**Nota:** *Non coprire le chiavi con oggetti metallici. Ciò potrebbe impedire al ricevitore di riconoscere la chiave come valida.*

**Nota:** *Fare cancellare e ricodificare tutte le chiavi restanti in caso di smarrimento. Contattare la Concessionaria per ulteriori informazioni. Fare ricodificare le chiavi sostitutive assieme alle chiavi esistenti.*

In caso di smarrimento di una chiave, è possibile richiederne una sostitutiva alla Concessionaria Ford. Se possibile, indicare il numero della chiave indicato sulla targhetta fornita assieme alle chiavi originali. La Concessionaria Ford sarà anche in grado di fornire delle chiavi aggiuntive.

## INSERIMENTO DELL'IMMOBILIZZATORE MOTORE

L'immobilizzatore del motore si attiva automaticamente dopo breve tempo dal disinserimento dell'accensione.

## DISINSERIMENTO DELL'IMMOBILIZZATORE MOTORE

L'immobilizzatore del motore si disattiva automaticamente quando l'accensione viene inserita con la chiave codificata correttamente.

# Allarme

## PRINCIPI DI FUNZIONAMENTO

### Sistema antifurto

Il veicolo potrebbe essere dotato di uno dei seguenti sistemi antifurto:

- Antifurto perimetrale.
- Antifurto perimetrale con sensori abitacolo.
- Antifurto di categoria uno con sensori abitacolo e avvisatore acustico alimentato dalla batteria.

### Antifurto perimetrale

L'antifurto perimetrale agisce da deterrente in caso di intrusione da parte di persone non autorizzate all'interno del veicolo attraverso le portiere e il cofano. Esso inoltre protegge l'unità audio.

### Sensori abitacolo

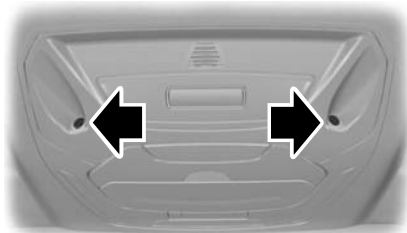

E129005

### PERICOLO



I sensori nell'unità della luce abitacolo non devono essere coperti. Non attivare l'antifurto con la funzione di protezione completa se all'interno del veicolo si trovano persone, animali o altri oggetti in movimento.

I sensori agiscono da deterrente contro le intrusioni nell'abitacolo da parte di persone non autorizzate, rilevando qualsiasi movimento all'interno del veicolo.

### Avvisatore acustico alimentato dalla batteria

L'avvisatore acustico alimentato dalla batteria è un sistema di allarme aggiuntivo che inserisce una sirena quando si attiva l'antifurto. Esso si inserisce direttamente quando si bloccano le portiere del veicolo. L'avvisatore acustico è dotato di batteria propria e attiva la sirena dell'antifurto anche se qualcuno dovesse scollegare la batteria del veicolo o l'avvisatore acustico stesso.

### Attivazione dell'antifurto

Una volta inserito, l'antifurto si attiva in qualsiasi dei seguenti casi:

- Se qualcuno apre una portiera, il portellone o il cofano senza una chiave valida o il telecomando.
- Se qualcuno rimuove il sistema audio o di navigazione.
- Se il commutatore di avviamento viene ruotato in posizione **I**, **II** o **III** senza una chiave valida.
- Se i sensori abitacolo rilevano un movimento all'interno del veicolo.
- Sui veicoli con avvisatore acustico alimentato dalla batteria, se qualcuno dovesse scollegare la batteria del veicolo o l'avvisatore acustico stesso.

Se l'antifurto si attiva, l'avvisatore acustico dell'antifurto suona per 30 secondi e i lampeggiatori del veicolo lampeggiano per cinque minuti.

Qualsiasi ulteriore tentativo di compiere quanto indicato sopra provocherà nuovamente l'attivazione dell'antifurto.

### Protezione completa e ridotta

#### Protezione completa

La protezione completa è l'impostazione standard.

# Allarme

---

Quando è impostata la protezione completa, i sensori interni si attivano quando l'antifurto viene inserito.

**Nota:** Ciò può provocare falsi allarmi se all'interno del veicolo vi sono animali o oggetti in movimento.

**Nota:** Falsi allarmi possono anche essere attivati dal riscaldatore ausiliario. Vedere **Riscaldatore ausiliario** (pagina 112). Se si utilizza il riscaldatore ausiliario, orientare il flusso d'aria verso i piedi.

## Protezione ridotta

Quando è impostata la protezione ridotta, i sensori interni rimangono disattivati quando l'antifurto viene inserito.

**Nota:** La funzione di protezione ridotta dell'antifurto può essere impostata solo per il ciclo di accensione corrente. Al successivo inserimento dell'accensione, l'antifurto verrà reimpostato sulla protezione completa.

## Richiesta al momento di lasciare il veicolo

Il display informazioni può essere impostato per chiedere al conducente quale livello di protezione desidera impostare ogni volta che lascia il veicolo.

Se si seleziona **Richiesta al momento di lasciare il veicolo**, compare il messaggio **Protezione ridotta?** sul quadro strumenti ogni volta che si disinserisce l'accensione.

Se si desidera inserire l'antifurto con la funzione di protezione ridotta, premere il tasto **OK** quando compare questo messaggio.

Se si desidera inserire l'antifurto con la funzione di protezione completa, lasciare il veicolo senza premere il tasto **OK**.

## Selezione della protezione completa o ridotta

**Nota:** Selezionando la funzione **Ridotta**, l'antifurto non viene impostato in modo permanente su protezione ridotta. La funzione di protezione ridotta viene impostata solo per il ciclo di accensione corrente. Se l'antifurto viene impostato regolarmente sulla protezione ridotta, selezionare **Richiesta al momento di lasciare il veicolo**.

La protezione completa o ridotta possono essere selezionate mediante il display informazioni. Vedere **Informazioni generali** (pagina 83).

## Messaggi di informazione

Vedere **Messaggi di informazioni** (pagina 91).

## ABILITAZIONE DELL'ALLARME

Per inserire l'allarme, bloccare il veicolo. Vedere **Serrature** (pagina 35).

## DISABILITAZIONE DELL'ALLARME

### Veicoli non dotati di sistema di apertura senza chiavi

#### Antifurto perimetrale

Disabilitare e silenziare l'allarme sbloccando le portiere con la chiave, inserendo l'accensione con una chiave codificata correttamente o sbloccando le portiere o il cofano bagagliaio con il telecomando.

# Allarme

---

## **Allarme di categoria uno**

Disabilitare e silenziare l'allarme sbloccando le portiere con la chiave, inserendo l'accensione con una chiave codificata correttamente entro 12 secondi o sbloccando le portiere o il cofano bagagliaio con il telecomando.

## **Veicoli dotati di sistema di apertura senza chiavi**

**Nota:** *Per l'apertura senza chiavi è necessario che una chiave elettronica valida sia situata entro l'area di rilevamento di quella stessa portiera. Vedere **Apertura con telecomando** (pagina 37).*

## **Antifurto perimetrale**

Disabilitare e silenziare l'allarme sbloccando le portiere e inserendo l'accensione oppure sbloccando le portiere o il cofano bagagliaio con il telecomando.

## **Allarme di categoria uno**

Disabilitare e silenziare l'allarme sbloccando le portiere e inserendo l'accensione entro 12 secondi oppure sbloccando le portiere o il cofano bagagliaio con il telecomando.

# Volante

## REGOLAZIONE DEL VOLANTE

### PERICOLO



Non regolare mai il volante quando il veicolo è in movimento.

**Nota:** Accertarsi di essere seduti nella posizione corretta. Vedere **Posizione corretta sul sedile** (pagina 115).

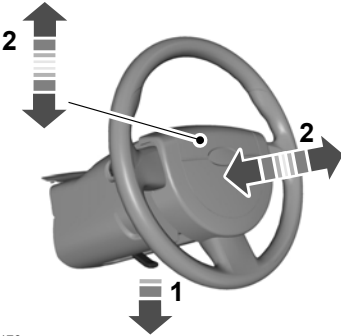

E95178



E95179

### PERICOLO



Assicurarsi di inserire completamente la leva di bloccaggio quando la si riporta alla posizione originale.

## COMANDO AUDIO

Selezionare la sorgente desiderata sulla radio.

Le funzioni seguenti sono disponibili con il comando a distanza:

### Tipo 1

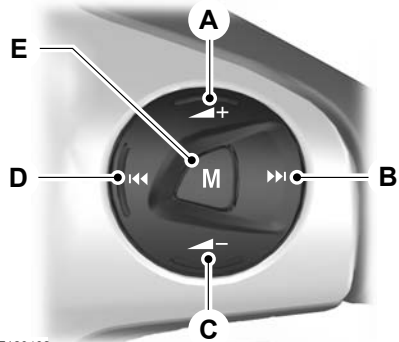

E129462

- A Aumento del volume
- B Ricerca avanti o indietro
- C Riduzione del volume
- D Ricerca giù o precedente
- E Modalità

Premere il tasto modalità per selezionare la sorgente sonora.



# Volante

## Tipo 2

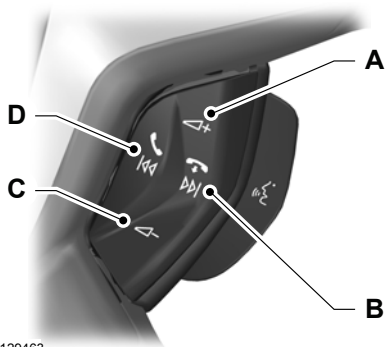

E129463

- A Aumento del volume
- B Ricerca avanti o indietro
- C Riduzione del volume
- D Ricerca giù o precedente

## COMANDO VOCALE



E129464

Tirare il pulsante per selezionare o deselegionare il comando vocale. Vedere **Comando vocale** (pagina 274).

## Ricerca successiva o precedente

Premere il tasto ricerca per:

- sintonizza la radio sul tasto di programmazione memorizzato successivo o precedente
- riprodurre il brano successivo o precedente.

Premere e **tenere premuto** un tasto di ricerca per:

- sintonizzare l'autoradio sulla stazione successiva, verso l'alto o il basso della banda di frequenza
- ricerca di un brano.

# Lava/tergicristalli

## TERGIPARABREZZA

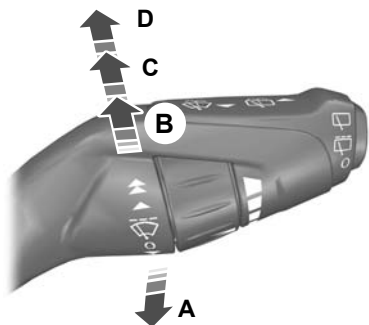

E128444

- A Passata singola
- B Movimento a intermittenza o automatico del tergicristallo
- C Movimento normale del tergicristallo
- D Funzionamento ad alta velocità

## Funzionamento intermittente del tergicristallo

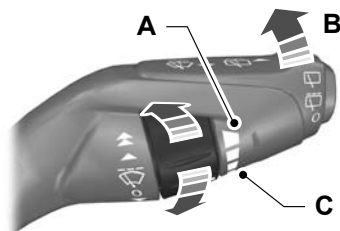

E128445

- A Movimento a brevi intervalli del tergicristallo
- B Funzionamento intermittente del tergicristallo
- C Movimento a intervalli lunghi del tergicristallo

L'interruttore rotante può essere utilizzato per regolare l'intervallo di tergiture intermittente.

## Sistema tergicristalli automatici

Alcuni modelli senza tergicristalli automatici sono dotati di sistema tergiparabrezza basato sulla velocità del veicolo.

Se il veicolo rallenta a passo d'uomo o viene portato in posizione di arresto, la velocità dei tergicristalli viene automaticamente impostata alla velocità inferiore successiva.

Se la velocità del veicolo aumenta, la velocità dei tergicristalli torna di nuovo all'impostazione manuale.

Se si muove la leva tergicristalli con il sistema in funzione, il sistema viene disattivato.

## Lava/tergicristalli

Se il veicolo rallenta di nuovo a passo d'uomo o viene portato in posizione di arresto, il sistema viene riattivato.

### TERGICRISTALLI AUTOMATICI

#### ATTENZIONE

❗ Non attivare la funzione di tergiture automatica quando il clima è secco. Il sensore di pioggia è molto sensibile e i tergicristallo potrebbero azionarsi se sporcia, umidità o insetti colpiscono il parabrezza.

❗ Sostituire le spazzole dei tergicristallo quando sul parabrezza iniziano a comparire striature d'acqua e sbavature. In caso di mancata sostituzione, il sensore di pioggia continuerà a rilevare la presenza di acqua sul parabrezza e i tergicristallo si azioneranno anche quando la maggior parte della superficie del parabrezza è asciutta.

❗ Fare sbrinare completamente il parabrezza in presenza di ghiaccio prima di attivare la funzione di tergiture automatica.

❗ Disattivare la funzione di tergiture automatica prima che il veicolo entri in una stazione di lavaggio.

**Nota:** Se le luci autolamp sono state inserite unitamente ai tergicristalli automatici, gli anabbaglianti si accendono automaticamente quando il sensore pioggia attiva ininterrottamente i tergicristalli.

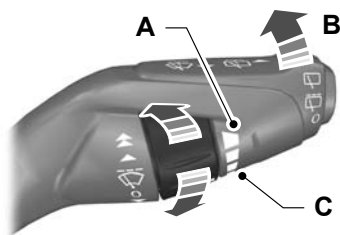

E128445

- A Sensibilità elevata
- B Attiv.
- C Sensibilità ridotta

Se si attiva la funzione di tergiture automatica, i tergicristallo funzioneranno solo quando i sensori rilevano la presenza di acqua sul parabrezza. Il sensore di pioggia continuerà a misurare la quantità di acqua sul parabrezza e a regolare automaticamente la velocità dei tergicristallo.

Regolare la sensibilità del sensore di pioggia utilizzando la manopola. Con la sensibilità ridotta, i tergicristalli si azioneranno quando il sensore rileva un'elevata quantità di acqua sul parabrezza. Con la sensibilità alta, i tergicristalli si azioneranno quando il sensore rileva una quantità minima di acqua sul parabrezza.

# Lava/tergicristalli

## SISTEMA LAVAPARABREZZA



E129188

### PERICOLO



Non tenere in funzione la pompa del liquido lavavetri per più di 10 secondi alla volta, e mai quando la vaschetta è vuota.

Se la leva viene tirata verso il volante, il lavacrystallo funziona congiuntamente ai tergicristalli.

Dopo avere rilasciato la leva, i tergicristalli funzionano per un breve periodo di tempo.

## TERGILUNOTTO E LAVALUNOTTO

### Funzionamento intermittente del tergicristallo

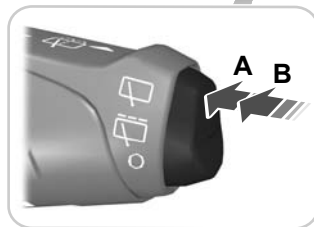

E129193

- A Funzionamento intermittente del tergicristallo
- B Funzionamento a bassa velocità

Premere il pulsante all'estremità della leva per commutare tra le modalità disinserito, intermittente e bassa velocità.

### Tergicristalli in retromarcia

Il tergicristallo se non è già inserito, si attiva automaticamente quando viene selezionata la retromarcia con il tergicristallo in funzione.

# Lava/tergicristalli

## Lavalunotto

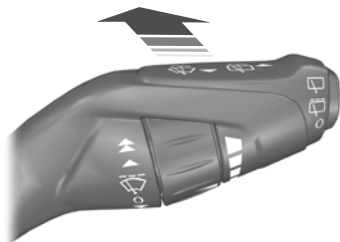

E129194

### PERICOLO



Non tenere in funzione la pompa del liquido lavavetri per più di 10 secondi alla volta, e mai quando la vaschetta è vuota.

Se la leva viene allontanata dal volante, il lavacrystal funziona congiuntamente ai tergicristalli.

Dopo avere rilasciato la leva, i tergicristalli funzionano per un breve periodo di tempo.

## SISTEMA LAVAFARI

Il sistema lavafari funzionerà assieme al sistema lavaparebrezza quando i fari sono accesi.

**Nota:** Per impedire che il serbatoio del liquido lavavetri si svuoti rapidamente, il sistema lavafari non funzionerà ogni volta che verrà azionato il sistema lavaparebrezza.

## CONTROLLO DELLE SPAZZOLE TERGICRISTALLO

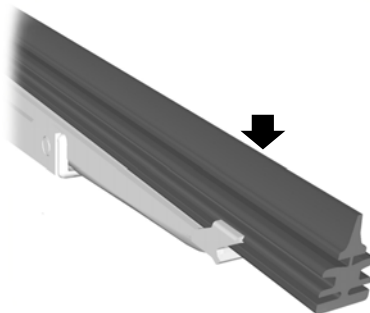

E66644

Far scorrere la punta delle dita sul bordo della spazzola per verificare che la superficie sia liscia.

Pulire le spazzole con acqua su una spugna morbida.

## SOSTITUZIONE DELLE SPAZZOLE TERGICRISTALLO

### Spazzole tergicristalli

#### ATTENZIONE



Portare i tergicristalli nella posizione di servizio per sostituire le spazzole.



In inverno è possibile utilizzare la posizione di servizio per ottenere un accesso più agevole alle spazzole, così da liberarle da ghiaccio e neve. I tergiparebrezza torneranno nella posizione normale non appena si inserisce l'accensione, pertanto assicurarsi che il parabrezza sia libero da neve o ghiaccio prima di inserire l'accensione.

# Lava/tergicristalli

## Posizione di servizio



E75184

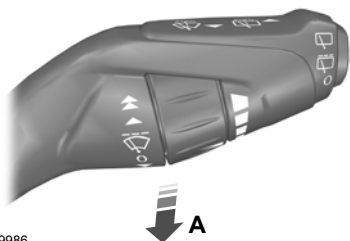

E129986

Disinserire l'accensione e portare la leva tergiparabrezza in posizione **A** entro tre secondi. Una volta portati i tergiparabrezza nella posizione di servizio, rilasciare la leva.

## Sostituzione delle spazzole tergcristalli

Portare i tergcristalli nella posizione di servizio e sollevare i bracci tergcristalli.

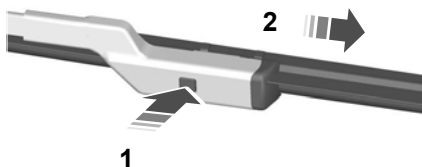

E72899

Rimontare seguendo l'ordine inverso.

**Nota:** Assicurarsi che la spazzola si posizioni correttamente.

## Spazzola tergilunotto

1. Sollevare il braccio del tergcristallo.

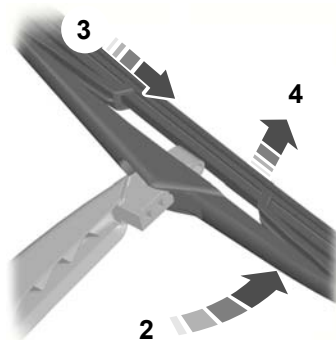

E86456

2. Posizionare la spazzola ad angolo retto rispetto al braccio.

3. Staccare la spazzola del tergcristallo dal braccio.

4. Smontare la spazzola del tergcristallo.

**Nota:** Assicurarsi che la spazzola si posizioni correttamente.

5. Rimontare seguendo l'ordine inverso.

# Illuminazione

## COMANDO ILLUMINAZIONE

### Posizione di comando illuminazione

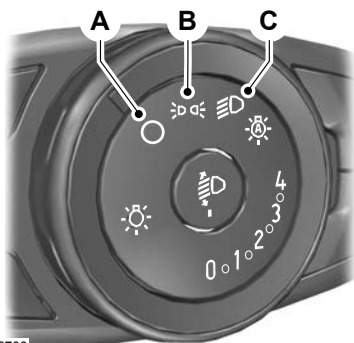

E132706

- A Disattiv.
- B Luci laterali e posteriori
- C Fari

### Luci di parcheggio

#### PERICOLO



L'uso prolungato delle luci di parcheggio fa scaricare la batteria.

Disinserire l'accensione.

### Entrambi i lati

Ruotare l'interruttore di comando illuminazione in posizione **B**.

### Un lato

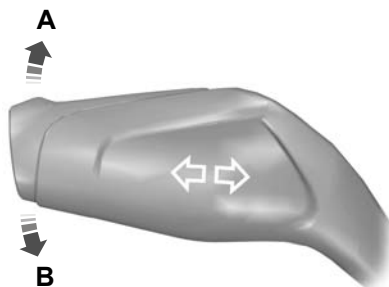

E130139

- A Lato destro
- B Lato sinistro

### Fari abbaglianti e anabbaglianti



E130140

Spostare la leva in avanti per commutare tra i fasci abbagliante e anabbagliante.

### Lampeggiatore di emergenza

Tirare la leva leggermente verso il volante.

# Illuminazione

## Illuminazione di sicurezza

Disinserire l'accensione e portare la leva degli indicatori di direzione verso il volante per accendere i fari. A questo punto verrà emesso un breve segnale acustico. I fari si spengono automaticamente dopo 3 minuti con una portiera aperta o 30 secondi dopo la chiusura dell'ultima portiera.

Le luci di sicurezza possono essere spente tirando nuovamente la leva degli indicatori di direzione verso il volante oppure portando il commutatore di avviamento sulla posizione di inserimento.



E132707

## ILLUMINAZIONE AUTOMATICA

### PERICOLO

 In condizioni meteorologiche seriamente avverse, potrebbe essere necessario accendere i fari manualmente.

**Nota:** Se è stata attivata l'illuminazione automatica, gli abbaglianti possono essere inseriti solamente quando la funzione di illuminazione automatica ha acceso i fari.

**Nota:** Se le luci autolamp sono state inserite unitamente ai tergicristalli automatici, gli abbaglianti si accendono automaticamente quando il sensore pioggia attiva ininterrottamente i tergicristalli.

I fari si accendono e spengono automaticamente a seconda della luce esterna.

I fari rimarranno accesi per un certo periodo di tempo dopo il disinserimento dell'accensione. Questo periodo di tempo può essere regolato mediante il display informazioni. Vedere **Display informazioni** (pagina 83).

## CONTROLLO AUTOMATICO DEL FASCIO ANABBAGLIANTE

### AVVERTENZE

 Il sistema non solleva il guidatore dalla responsabilità di guidare con l'attenzione e la diligenza dovute. Se il sistema non accende o spegne correttamente il fascio abbagliante può essere necessario un intervento manuale.

 Potrebbe essere necessario eseguire l'intervento manuale avvicinandosi agli utenti della strada quali i ciclisti.

 Non utilizzare questo sistema in presenza di nebbia.



# Illuminazione

## ATTENZIONE

! Alle basse temperature e in condizioni climatiche particolarmente avverse, il sistema potrebbe non funzionare. In questi casi è necessario intervenire manualmente.

! I segnali catarifrangenti potrebbero essere scambiati per veicoli che marciano in senso contrario e, per tale motivo, i fari potrebbero passare sulla posizione di anabbaglianti.

! Se le luci dei veicoli che procedono in senso contrario vengono nascoste da eventuali ostacoli (ad esempio i guard rail), il sistema potrebbe non disattivare gli abbaglianti.

! Quando si sostituiscono le lampadine fari, montare sempre ricambi originali Ford. Altre lampadine potrebbero ridurre le prestazioni del sistema.

! Controllare e sostituire le spazzole del tergicristalli con regolarità, al fine di non ostacolare la visione del sensore della telecamera attraverso il parabrezza. Le spazzole di ricambio devono essere della lunghezza corretta.

**Nota:** Pulire il parabrezza da corpi estranei quali escrementi di uccelli, insetti e neve o ghiaccio.

Il sistema inserisce automaticamente gli abbaglianti se esistono condizioni di sufficiente oscurità e non sono presenti altri veicoli. Il sistema, se rileva che ci si sta avvicinando alle luci posteriori o ai fari di altri veicoli, oppure all'illuminazione stradale, spegne gli abbaglianti prima che questi disturbino gli altri utenti della strada. Gli anabbaglianti rimangono accesi.

Un sensore della telecamera, montato centralmente dietro il parabrezza del veicolo, controlla le condizioni ininterrottamente per decidere quando accendere e spegnere gli abbaglianti.

Una volta che il sistema si è attivato, gli abbaglianti si accenderanno se:

- è sufficientemente buio da richiedere l'uso degli abbaglianti e
- non vi è traffico o presenza di illuminazione stradale e
- la velocità del veicolo è superiore a 40 km/h.

Gli abbaglianti si spengono se:

- la luce ambientale è tanto alta da rendere superfluo l'uso degli abbaglianti;
- vengono rilevati i fari o le luci di posizione posteriori di un veicolo in avvicinamento;
- viene rilevata l'illuminazione stradale;
- la velocità del veicolo scende al di sotto di 25 km/h;
- il sensore della telecamera si surriscalda o si blocca.

## Attivazione del sistema

Inserire il sistema utilizzando il display informazioni e le luci autolamp. Vedere **Display informazioni** (pagina 83). Vedere **Illuminazione automatica** (pagina 54).



E132707

# Illuminazione

Ruotare l'interruttore in posizione luci autolamp.

**Nota:** *Specialmente in condizioni di buio profondo, il sistema potrebbe necessitare di un po' di tempo per inicializzarsi dopo la prima volta che l'accensione viene posta su on. In questa fase, gli abbaglianti non si inseriscono automaticamente.*

## Impostazione della sensibilità del sistema

Il sistema è dotato di tre livelli di sensibilità, ai quali è possibile accedere attraverso il display informazioni. Vedere **Display informazioni** (pagina 83).

La sensibilità determina la velocità alla quale gli abbaglianti saranno ripristinati dopo aver rilevato la scomparsa del traffico dalla visuale.

## Esclusione manuale del sistema

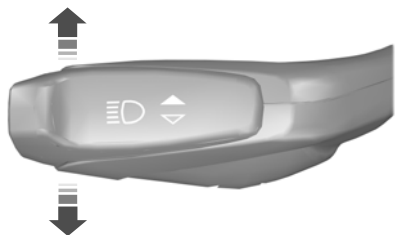

E133632

Spingere o tirare la leva per commutare tra i fasci abbagliante e anabbagliante.

**Nota:** *Si tratta di un'esclusione temporanea tanto che il sistema ritornerà al funzionamento automatico dopo un breve periodo di tempo.*

Per disattivare il sistema in maniera permanente, utilizzare il menu sul display informazioni oppure ruotare l'interruttore di comando illuminazione da luci autolamp a fari.

## FENDINEBBIA

### PERICOLO



Utilizzare i fendinebbia solamente quando la visibilità è notevolmente ridotta a seguito di nebbia, neve o pioggia.



E132709

## RETRONEBBIA

### AVVERTENZE



Utilizzare gli antinebbia solamente quando la visibilità è inferiore a 50 metri.



Non utilizzare gli antinebbia quando piove o nevicata e la visibilità è superiore a 50 metri.

# Illuminazione



E132710

## REGISTRAZIONE DEI FARI - VEICOLI CON: LUCI ANTERIORI ADATTIVE/FARI ALLO XENO

Per regolare i fari per la guida a destra o a sinistra, rivolgersi alla propria Concessionaria.

## ALLINEAMENTO DEI FARI

**Nota:** I veicoli con fari allo xeno sono dotati della funzione di regolazione automatica dei fari.

## Posizioni dell'interruttore di regolazione fari raccomandate

Carico		Carico nel bagagliaio	Posizione interruttore
Sedili anteriori	Sedili di seconda fila		
1-2	-	-	0
2	3	-	1
2	3	Max <sup>1</sup>	2
1	-	Max <sup>1</sup>	3

<sup>1</sup> Vedere **Identificazione del veicolo** (pagina 243).

1. Premere per rilasciare il pulsante a scatto.



E132711

2. Ruotare il pulsante sull'impostazione desiderata.
3. Ruotare il pulsante in posizione di chiusura.

Il livello del fascio luminoso dei fari può essere regolato a seconda del carico del veicolo.

# illuminazione

## LAMPEGGIATORI DI EMERGENZA



Per l'ubicazione: Vedere **Guida rapida** (pagina 10).

## INDICATORI DI DIREZIONE

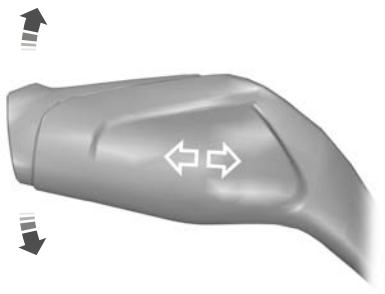

E130141

**Nota:** Spingere la leva verso l'alto o verso il basso per fare lampeggiare gli indicatori di direzione solo tre volte.

## FARI ORIENTABILI

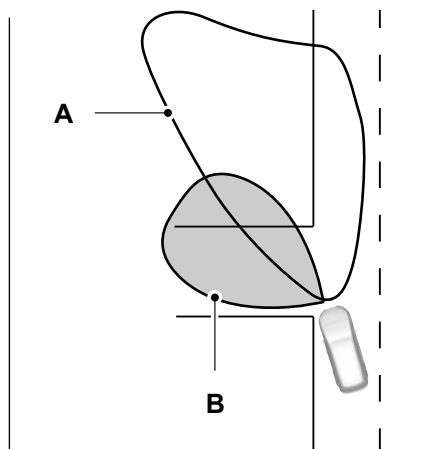
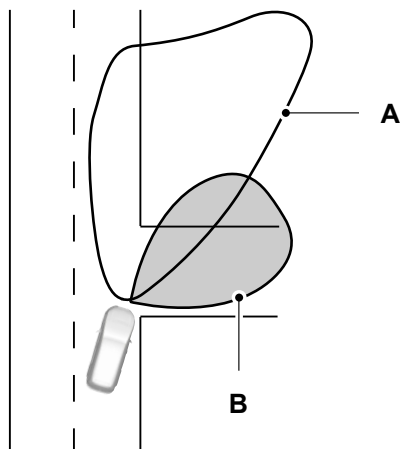

E72898

# illuminazione

- A Fari
- B Fascio di luci di direzione laterale

Le luci di direzione laterale illuminano l'interno di una curva in fase di curva.

## LUCI ABITACOLO

### Luci abitacolo

**Nota:** *Le singole luci possono essere accese indipendentemente, ma non se il conducente ha premuto l'interruttore che comanda tutte le luci.*

**Nota:** *Tutte le altre luci non possono essere accese singolarmente o non prevedono soltanto la funzione di singola luce di lettura o plafoniera.*

Le luci si accendono quando si sblocca o si apre una portiera o il cofano bagagliaio. Se l'accensione viene disinserita con una portiera aperta, tutte le luci si spegneranno automaticamente dopo un certo periodo di tempo per evitare che la batteria del veicolo si scarichi. Per riaccenderle, inserire l'accensione per un breve periodo di tempo.

### Luca laterale

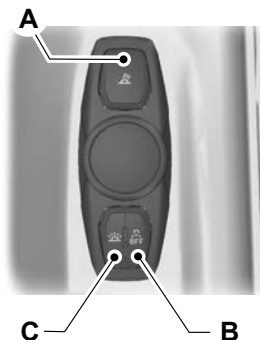

E139419

- A Interruttore di accensione e spegnimento luce di lettura
- B Interruttore collegato alla portiera
- C Interruttore attiv. e disattiv. tutte le luci

Se si preme l'interruttore **B** tutte le luci rimangono spente quando si apre la portiera. Premere nuovamente l'interruttore per disattivare la funzione.

È possibile comandare tutte le luci mediante l'interruttore **C**.

# illuminazione

## Luce centrale

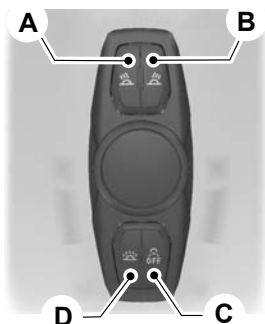

E139420

- A Interruttore di accensione e spegnimento luce di lettura lato destro
- B Interruttore di accensione e spegnimento luce di lettura lato sinistro
- C Interruttore collegato alla portiera
- D Interruttore attiv. e disattiv. tutte le luci

Se si preme l'interruttore **C** tutte le luci rimangono spente quando si apre la portiera. Premere nuovamente l'interruttore per disattivare la funzione.

È possibile comandare tutte le luci mediante l'interruttore **D**.

## Luce di cortesia

Se l'accensione viene disinserita con una portiera aperta, tutte le luci si spegneranno automaticamente dopo un certo periodo di tempo per evitare che la batteria del veicolo si scarichi.

In condizioni di oscurità, le luci di cortesia si attivano se l'accensione e i fari sono inseriti.

## Tipo 1

Le luci di cortesia illuminano varie zone, ad esempio pozzetti, portalattine e portiere con un unico colore e possono essere accese e spente utilizzando il menu del display informazioni. Vedere **Informazioni generali** (pagina 83).

Utilizzare gli interruttori attenuazione intensità luminosa strumenti per regolare la luminosità desiderata. Vedere **Interruttore di regolazione intensità luminosa degli strumenti** (pagina 121).

## Tipo 2



E133092

Le luci di cortesia illuminano varie zone, ad esempio pozzetti, portalattine e portiere con una scelta di diversi colori.

L'interruttore di comando luci di cortesia è situato sulla consolle sul padiglione.

Per attivarle, ruotare il pomello di comando e regolare sulla luminosità desiderata. Utilizzare l'interruttore sinistro per selezionare i vari colori disponibili. Utilizzare l'interruttore destro per attivare tutte le luci di cortesia e le luci interne.

## SMONTAGGIO DEL FARO

### PERICOLO



Chiedere a un tecnico specializzato di sostituire le lampadine allo xeno. Vi è il rischio di un elettroshock.

# Illuminazione

1. Aprire il cofano del vano motore. Vedere **Apertura e chiusura del cofano** (pagina 209).

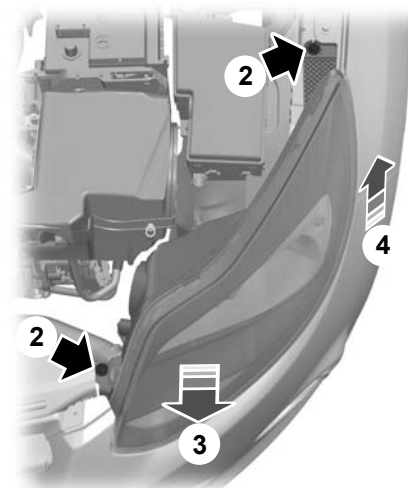

E133215

2. Svitare le viti.
3. Tirare il faro quanto più possibile verso la parte anteriore del veicolo per scollegarlo dal punto di fissaggio inferiore.
4. Sollevare il lato esterno del faro e rimuoverlo.

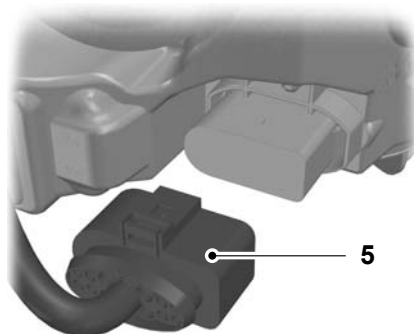

E133750

5. Scollegare il connettore.

**Nota:** Durante il montaggio del faro, accertarsi di ricollegare correttamente il connettore.

**Nota:** Quando si monta il faro, accertarsi di inserire completamente il faro nel punto di fissaggio inferiore.

**Nota:** Quando si monta il faro, accertarsi che la vite si trovi nella modanatura del faro prima di montarla.

## SOSTITUZIONE DI UNA LAMPADINA

### AVVERTENZE

- ⚠ Spegner le luci e disinserire l'accensione.
- ⚠ Lasciare raffreddare la lampadina prima di rimuoverla.
- ⚠ Chiedere a un tecnico specializzato di sostituire le lampadine allo xeno. Vi è il rischio di un elettroshock.

### ATTENZIONE

- ⚠ Non toccare il vetro della lampadina.

# Illuminazione

## ATTENZIONE

⚠ Montare solamente lampadine con specifiche corrette. Vedere **Tabella specifiche lampadine** (pagina 69).

**Nota:** Le seguenti istruzioni descrivono in che modo smontare le lampadine. Montare la nuova lampadina eseguendo le suddette istruzioni in ordine inverso, se non altrimenti indicato.

## Faro

**Nota:** Rimuovere i rivestimenti per accedere alle lampadine.

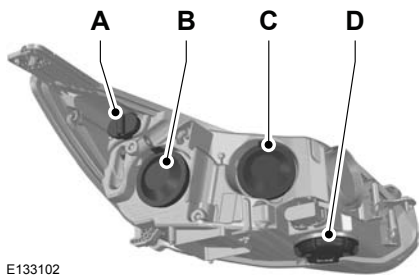

E133102

- A Luci di posizione
- B Faro anabbagliante
- C Fari abbaglianti
- D Indicatore di direzione

## Indicatore di direzione

1. Smontare il faro. Vedere **Smontaggio del faro** (pagina 60).

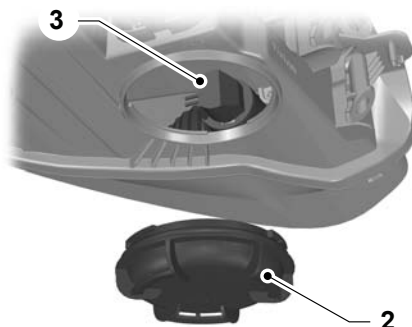

E133104

2. Togliere il coperchio.
3. Ruotare il portalampada in senso antiorario e smontarlo.
4. Spingere delicatamente la lampadina nel relativo portalampada, ruotarla in senso antiorario e rimuoverla.

## Fari abbaglianti

### AVVERTENZA

⚠ Non toccare il vetro della lampadina.

1. Smontare il faro. Vedere **Smontaggio del faro** (pagina 60).

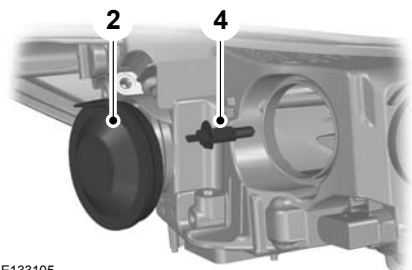

E133105

2. Togliere il coperchio.
3. Scollegare il connettore.



# Illuminazione

4. Sganciare il fermo e smontare la lampadina.

## Faro anabbagliante

### AVVERTENZA

-  Non toccare il vetro della lampadina.

1. Smontare il faro. Vedere **Smontaggio del faro** (pagina 60).

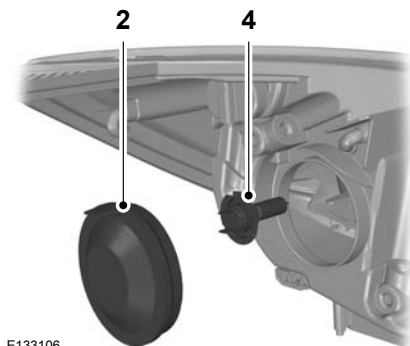

E133106

2. Togliere il coperchio.
3. Scollegare il connettore.
4. Sganciare il fermo e smontare la lampadina.

## Luci di posizione

1. Smontare il faro. Vedere **Smontaggio del faro** (pagina 60).

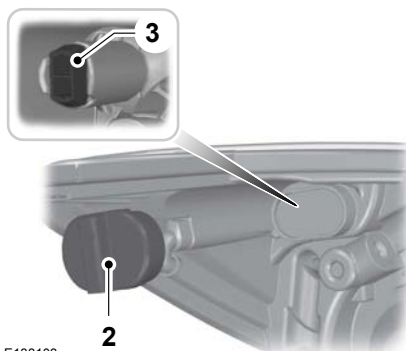

E133103

2. Togliere il coperchio.
3. Rimuovere il portalamпада.
4. Rimuovere la lampadina.

## Indicatore di direzione laterale

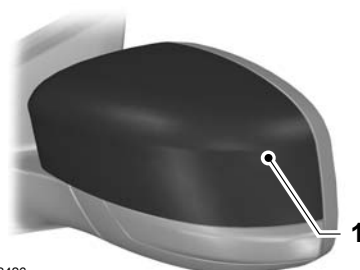

E133426

1. Rimuovere con cautela il coperchio.

# Illuminazione



E133427

2. Con un attrezzo adatto, sganciare il fermo.



E133108

3. Smontare con cura l'indicatore di direzione laterale.

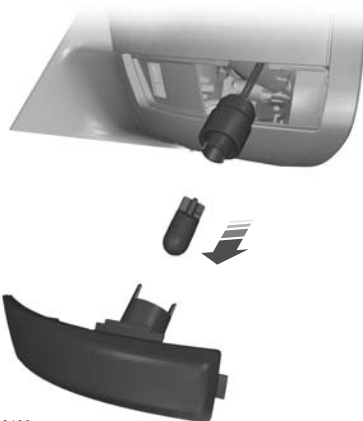

E133109

4. Rimuovere il portalampada.
5. Rimuovere la lampadina.

## Luce di individuazione

### AVVERTENZA

- ! Quando si rimuove il vetro dello specchietto prestare attenzione a non romperlo.

**Nota:** Ruotare il vetro dello specchietto il più possibile verso l'interno.



E133110

# illuminazione

1. Inserire le dita nello spazio tra l'alloggiamento e il vetro dello specchietto e tirare delicatamente per estrarre il vetro.

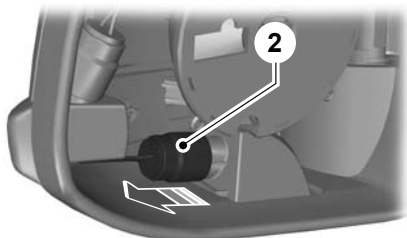

E133717

2. Smontare la luce.



E133718

3. Rimuovere la lampadina.

## Fendinebbia anteriori

1. Smontare il faro. Vedere **Smontaggio del faro** (pagina 60).

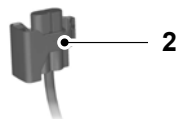
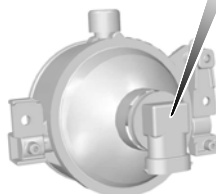
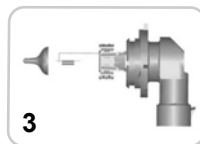

E133107

**Nota:** Non è possibile separare la lampadina del fendinebbia dal portalamпада.

2. Scollegare il connettore.
3. Ruotare il portalamпада in senso antiorario e smontarlo.

## Luci di retromarcia - 5 porte

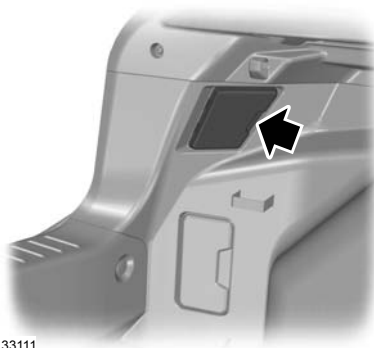

E133111

# illuminazione

1. Smontare il pannello di rivestimento.

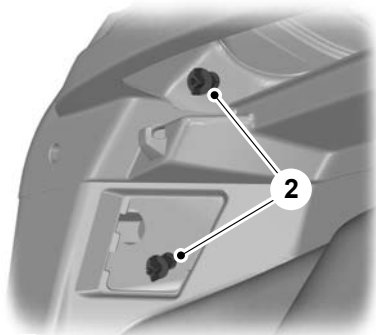

E133112

2. Togliere i dadi ad alette e staccare il fermaglio.
3. Smontare la luce.

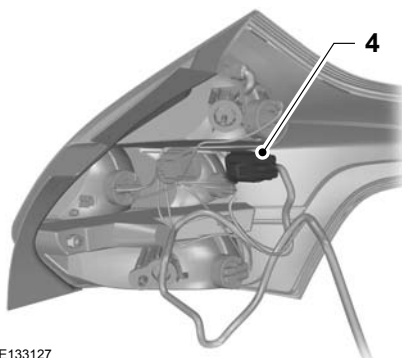

E133127

4. Scollegare il connettore.

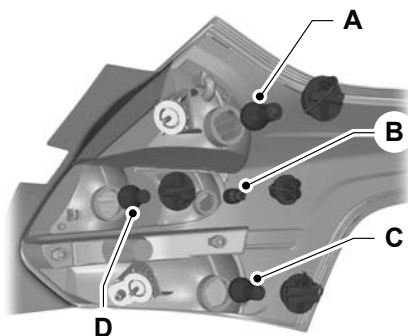

E133113

5. Rimuovere il portalampada.
  6. Spingere delicatamente la lampadina nel relativo portalampada, ruotarla in senso antiorario e rimuoverla.
- A. Luce di arresto  
B. Luce di retromarcia  
C. Luci posteriori e fendinebbia  
D. Indicatore di direzione

## Luci di retromarcia - 4 porte

## Indicatore di direzione, luce posteriore e fendinebbia



E133702

1. Smontare il pannello di rivestimento.

# Illuminazione

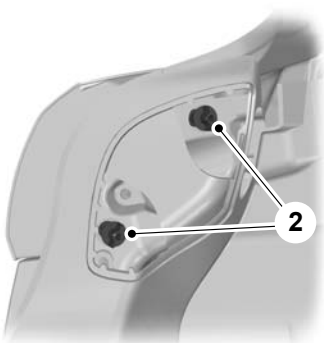

E133703

2. Togliere i dadi ad alette e staccare il fermaglio.
3. Smontare la luce.

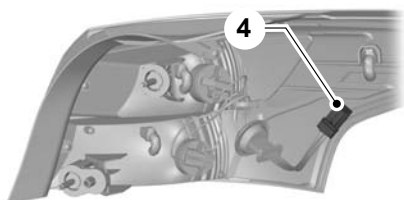

E133713

4. Scollegare il connettore.

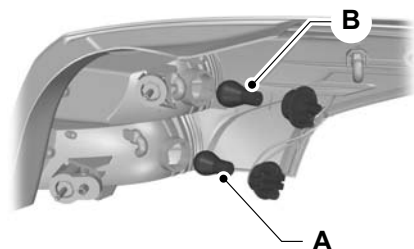

E133714

5. Rimuovere il portalamпада.

6. Spingere delicatamente la lampadina nel relativo portalamпада, ruotarla in senso antiorario e rimuoverla.

- A. Luci posteriori e fendinebbia
- B. Indicatore di direzione

## Luce di arresto e di retromarcia

1. Aprire il cofano del bagagliaio.



E133724

2. Smontare il rivestimento del cofano del bagagliaio.

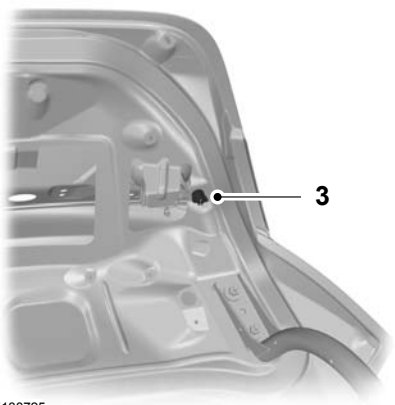

E133725

## AVVERTENZA



Sganciare prima il lato esterno.

# Illuminazione

3. Togliere il dado ad alette e staccare i 2 fermagli.
4. Smontare la luce.

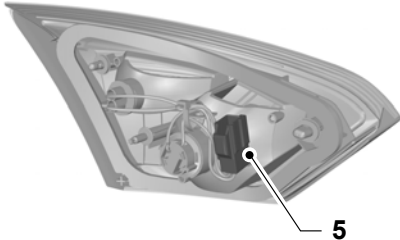

E133726

5. Scollegare il connettore.

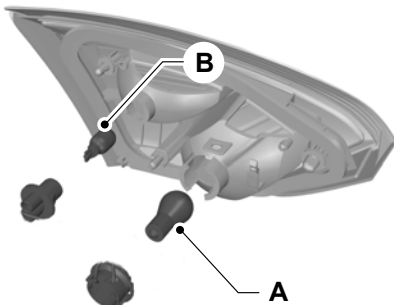

E133727

6. Rimuovere il portalampada.
7. Spingere delicatamente la lampadina nel relativo portalampada, ruotarla in senso antiorario e rimuoverla.

- A. Luce di arresto  
B. Luce di retromarcia

## Terza luce di arresto

**Nota:** Queste luci non possono essere riparate. In caso di guasto, rivolgersi al concessionario.

## Luce targa

**Nota:** Queste luci non possono essere riparate. In caso di guasto, rivolgersi al concessionario.

## Luci abitacolo

### Veicoli con luci LED

**Nota:** Il pannello LED non può essere sottoposto a manutenzione. In caso di guasto, consultare il concessionario.

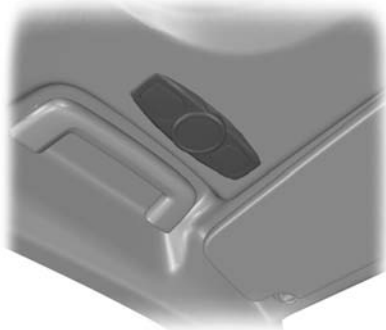

E125092

## Luce bagagliaio, luce pozzetto e luce portellone

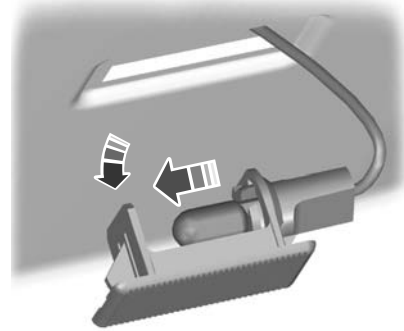

E72784

1. Scalzare con cura la lampadina.

# illuminazione

---

2. Rimuovere la lampadina.

## TABELLA SPECIFICHE LAMPADINE

<b>Luce</b>	<b>Specifica</b>	<b>Potenza (watt)</b>
Indicatore di direzione anteriore	PY21W	21
Fari abbaglianti	H1	55
Faro anabbagliante	H7	55 <sup>1</sup>
Faro orientabile in curva	H1	55
Fendinebbia anteriore	H11	55
Luci di posizione	W5W	5
Indicatore di direzione laterale	WY5W	5
Luce di individuazione	W5W	5
Indicatore di direzione posteriore	PY21W	21
Luce di arresto e posteriore	P21/5W	21/5
Luce posteriore	W5W	5
Fari retronebbia	P21W	21
Luce di retromarcia	W16W	16
Luce bagagliaio	W5W	5

<sup>1</sup>Il fusibile di ricambio deve essere della stessa potenza di quello rimosso.

# Finestrini e specchietti

## ALZACRISTALLI ELETTRICI

### PERICOLO



Non azionare i cristalli elettrici se vi sono degli ostacoli.

**Nota:** Quando gli interruttori vengono azionati spesso a brevi intervalli di tempo, il sistema potrebbe interrompere il funzionamento per un certo periodo al fine di impedire che si verifichino danni dovuti al surriscaldamento.

Inserire l'accensione per azionare i cristalli elettrici.

### Apertura e chiusura globale

I cristalli elettrici possono essere anche azionati con l'accensione disinserita tramite la funzione di apertura e chiusura globale. Vedere **Serrature** (pagina 35).

### Interruttori portiera lato conducente

Utilizzando gli interruttori sul pannello di rivestimento della portiera lato guida è possibile azionare tutti i cristalli.

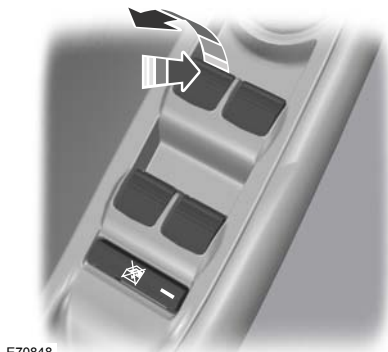

E70848

### Apertura e chiusura automatica dei finestrini

Premere o sollevare l'interruttore portandolo nella seconda posizione di azionamento e rilasciarlo completamente. Premere o sollevare nuovamente per arrestare i finestrini.

### Interruttore di sicurezza per i finestrini posteriori

#### PERICOLO



Su alcuni veicoli, premendo l'interruttore si bloccano anche le portiere posteriori dall'interno.

Vedere **Bloccaggio di sicurezza per i bambini** (pagina 25).

**Nota:** I finestrini posteriori possono sempre essere azionati dalla portiera lato guida.



E70850

Un interruttore sulla portiera lato guida disattiva gli interruttori dei cristalli elettrici posteriori.

Quando i cristalli posteriori vengono disabilitati, la luce nell'interruttore si accende e le luci negli interruttori dei cristalli posteriori si spengono.



# Finestrini e specchietti

## Funzione intelligente

### PERICOLO



Chiudere con noncuranza il finestrino, può annullare la funzione di protezione e provocare lesioni.

I cristalli elettrici si fermano automaticamente durante la chiusura e arretrano di una certa distanza se incontrano un ostacolo lungo il percorso.

## Annullamento della funzione antischiacciamento

### PERICOLO



Quando si chiude il finestrino per la terza volta, la funzione antischiacciamento viene disabilitata. Accertarsi che non vi siano ostacoli lungo il percorso di un finestrino in chiusura.

Per annullare questa funzione di protezione in caso di ostacolo alla chiusura, p. es. nella stagione invernale, procedere come segue:

1. Chiudere due volte il finestrino finché raggiunge il punto di resistenza e lasciarlo ritornare indietro.
2. Chiudere il finestrino una terza volta fino al punto di resistenza. La funzione antischiacciamento viene disabilitata e impedisce la chiusura automatica del finestrino. Il finestrino supera il punto di resistenza e può essere chiuso completamente.
3. Se il finestrino non si chiude al terzo tentativo, fare controllare da personale qualificato.

## Ripristino della memoria dei cristalli elettrici

### PERICOLO



La funzione antischiacciamento rimane disattivata fino quando la memoria non viene ripristinata.

Dopo lo scollegamento della batteria dal veicolo, è necessario ripristinare la memoria separatamente per ciascun finestrino:

**Nota:** *Sui veicoli con la capote, il tetto e le portiere devono essere completamente chiusi prima di osservare la seguente procedura.*

1. Sollevare e tenere fermo l'interruttore fino a chiudere completamente il finestrino.
2. Rilasciare l'interruttore.
3. Sollevare nuovamente l'interruttore per un altro secondo.
4. Spingere e tenere fermo l'interruttore fino ad aprire completamente il finestrino.
5. Rilasciare l'interruttore.
6. Sollevare e tenere fermo l'interruttore fino a chiudere completamente il finestrino.
7. Aprire il finestrino e provare a chiuderlo automaticamente.
8. Reimpostare e ripetere la procedura se il finestrino non si chiude automaticamente.

# Finestrini e specchietti

## RETROVISORI ESTERNI

### PERICOLO

 Non sovrastimare la distanza degli oggetti che si vedono nei retrovisori convessi. Gli oggetti visualizzati nei retrovisori convessi appaiono più piccoli e lontani di quanto realmente siano.

### Retrovisori elettrici a comando manuale

#### Ripiegamento.

Spingere il retrovisore verso il cristallo della portiera.

#### Riportare i sedili nella posizione di funzionamento normale

Accertarsi di fissare completamente il retrovisore nel relativo supporto quando lo si riporta in posizione originale.

## RETROVISORI ESTERNI ELETTRICI

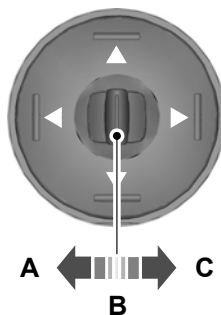

E70846

- A Specchietto sinistro
- B Disattiv.
- C Specchietto destro

### Posizione di inclinazione dello specchietto

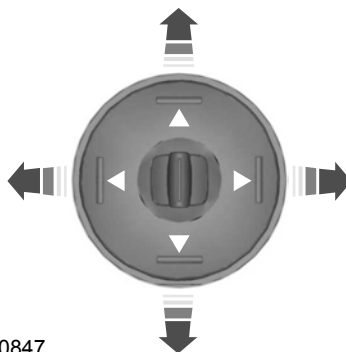

E70847

## Finestrini e specchietti

I retrovisori esterni elettrici sono dotati di un elemento riscaldante che ne consente lo sbrinamento o disappannamento.

Vedere **Cristalli e retrovisori termici** (pagina 109).

### Retrovisori pieghevoli elettrici

#### Sistema di piegatura automatica dei retrovisori

**Nota:** Se i retrovisori vengono piegati usando il pulsante manuale, possono essere riportati in posizione usando il pulsante manuale.

I retrovisori si piegheranno automaticamente quando si blocca il veicolo con la chiave, il telecomando o una richiesta del sistema di apertura senza chiave. I retrovisori si spiegheranno quando si sblocca il veicolo con la chiave, il telecomando, una richiesta del sistema di apertura senza chiave, la maniglia interna della portiera lato guida o quando si avvia il motore.

#### Sistema di piegatura manuale dei retrovisori

I retrovisori pieghevoli elettrici funzionano quando l'accensione è inserita.

**Nota:** I retrovisori funzionano (inclinazione e chiusura/apertura) per alcuni minuti dopo il disinserimento dell'accensione. Essi si disattiveranno non appena la portiera viene aperta.



E72623

Premere il pulsante di apertura o chiusura dei retrovisori.

Se si preme nuovamente l'interruttore quando i retrovisori sono in movimento, questi si arresteranno e inizieranno a spostarsi in direzione opposta.

**Nota:** Il sistema, quando i retrovisori sono utilizzati continuamente e brevemente, si potrebbe arrestare per un lasso di tempo per impedire danni dovuti al surriscaldamento.

### SPECCHIETTO FOTOCROMICO

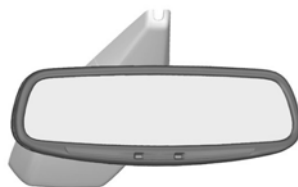

E71028

## Finestrini e specchietti

Il retrovisore ad oscuramento automatico si regolerà in modo automatico se colpito da una luce accecante dal retro. Non funzionerà quando si è inserita la retromarcia.

### SISTEMA DI MONITORAGGIO PUNTI CIECHI

#### Sistema informazione punti ciechi (BLIS)

##### AVVERTENZE



Il sistema non è progettato per evitare il contatto con altri veicoli oppure oggetti. La funzione del sistema è solo di fornire una segnalazione per assistere il conducente nel rilevamento dei veicoli nei punti ciechi. Il sistema non rileva ostacoli, pedoni, motociclisti o ciclisti.



Non usare il sistema in sostituzione agli specchietti retrovisori laterali e posteriore e guardare di lato prima di cambiare corsia. Il sistema non si sostituisce ad una guida attenta e deve essere utilizzato solo come un ausilio per la guida.

Il sistema offre una funzione utile che aiuta il conducente a rilevare i veicoli che potrebbero sopraggiungere nella zona cieca (A). L'area di rilevamento si trova su entrambi i lati del veicolo e si estende verso il retro a partire dagli specchietti retrovisori fino a circa 3 metri dietro il paraurti. Il sistema avvisa il conducente se dei veicoli sopraggiungono nella zona cieca durante la guida.

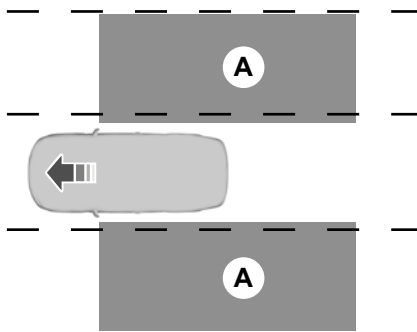

E124788

#### Uso del sistema

Il sistema visualizza un indicatore giallo ubicato negli specchietti retrovisori.



E124736

**Nota:** Entrambi gli indicatori si illuminano brevemente quando si inserisce l'accensione per confermare che il sistema è in funzione.

**Nota:** Sui veicoli con cambio automatico, il sistema è attivo solo in posizione **S**, **D** e **N**.

Il sistema si attiva solo dopo avere superato i 10 km/h. Il sistema viene temporaneamente disattivato quando si seleziona la retromarcia.

# Finestrini e specchietti

## Rilevamento e segnalazioni del sistema

Il sistema attiva la segnalazione per i veicoli che sopraggiungono nella zona cieca da dietro o di lato. I veicoli che si sorpassano o quelli che entrano nella zona cieca dal davanti attivano la segnalazione dopo che il veicolo è rimasto nella zona cieca per un breve periodo di tempo.

**Nota:** I veicoli che attraversano rapidamente la zona cieca (tipicamente per meno di 2 secondi) non attivano la segnalazione.

Il sistema consiste in due sensori radar situati dietro le ruote posteriori e nascosti dietro il paraurti.

### ATTENZIONE

❗ Non posizionare articoli come adesivi per paraurti in quest'area.

❗ Le riparazioni effettuate in queste aree con del riempitivo per carrozzeria compromettono le prestazioni del sistema.

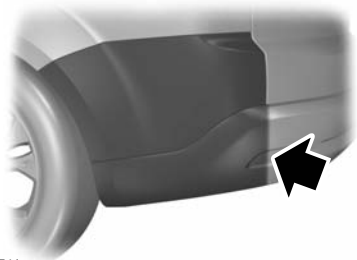

E124741

## Restrizioni alla rilevazione

In alcuni casi i veicoli che entrano o escono dalla zona cieca non possono essere rilevati.

Fattori che possono causare la mancata rilevazione:

- Detriti accumulati sui pannelli del paraurti posteriore in corrispondenza dei sensori.
- Alcune manovre di veicoli che entrano ed escono dalla zona cieca.
- Veicoli che attraversano la zona cieca ad alta velocità.
- Condizioni meteorologiche estreme.
- Diversi veicoli che attraversano la zona cieca a breve distanza l'uno dall'altro.

## Segnalazioni false

**Nota:** Le segnalazioni false sono temporanee e si correggono automaticamente.

Si possono verificare dei casi in cui il sistema segnala che non vi sono veicoli nella zona cieca.

Circostanze in cui si possono verificare segnalazioni false:

- Barriere stradali.
- Muri di cemento in autostrada.
- Cantieri.
- Curve strette intorno ad un edificio.
- Cespugli e alberi.
- Ciclisti e motociclisti.
- Arresto con il veicolo che segue estremamente vicino al proprio.

## Attivazione e disattivazione del sistema

**Nota:** Il sistema rimane nella posizione di attivazione o disattivazione finché non la si cambia manualmente.

Il sistema può essere attivato e disattivato tramite il display informazioni. Vedere **Display informazioni** (pagina 83).

# Finestrini e specchietti

---

Quando il sistema viene disattivato, non si ricevono più segnalazioni. L'indicatore del BLIS si illumina. Vedere **Spie e indicatori** (pagina 79).

## Errori di rilevazione

**Nota:** *L'indicatore nello specchietto non si illumina.*

Se il sistema rileva un guasto in uno dei sensori, il simbolo di avvertenza del sistema si illumina e rimane acceso. Il display informazioni conferma il guasto ed indica se risiede sul lato destro o sinistro.

## Sensore ostruito

### PERICOLO



Prima che il sistema identifichi una condizione di ostruzione ed emetta una segnalazione, il numero di oggetti mancati aumenta.

---

### AVVERTENZA



I sensori potrebbero non rilevare i veicoli in presenza di forti piogge o altre condizioni che potrebbero interferire sul loro funzionamento.

---

**Nota:** *Mantenere l'area del paraurti posteriore in corrispondenza dei sensori libera da sporcizia, ghiaccio e neve.*

In caso di ostruzione di un sensore, le prestazioni del sistema potrebbero venire compromesse. Potrebbe venire visualizzato un messaggio di sensore ostruito.

Il sistema riprende il normale funzionamento dopo il rilevamento di due altri veicoli su entrambi i lati.

## Segnalazioni false di traino rimorchio

### AVVERTENZA



Sui veicoli dotati di gancio di traino non approvato da Ford il sistema potrebbe non rilevare correttamente. Disattivare il sistema per evitare segnalazioni false. Vedere **Display informazioni** (pagina 83).

---

Se il veicolo è dotato di gancio di traino approvato da Ford, il sistema rileverà che è collegato un rimorchio e si disattiverà. Sul display informazioni apparirà un messaggio di conferma. Vedere **Messaggi di informazioni** (pagina 91). L'indicatore del BLIS si illumina. Vedere **Spie e indicatori** (pagina 79).

# Quadro strumenti

## INDICATORI

### Tipo 1

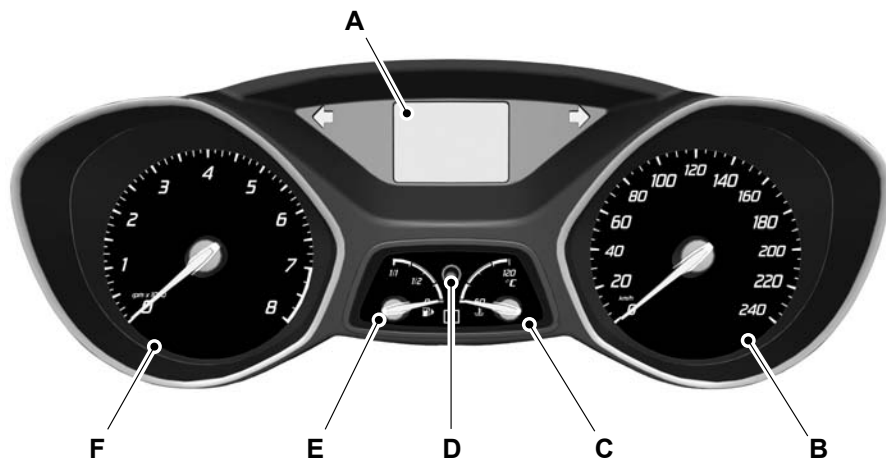

E132065

- A Display informazioni. Vedere **Display informazioni** (pagina 83).
- B Tachimetro
- C Indicatore temperatura liquido refrigerante motore
- D Pulsante di azzeramento del contachilometri parziale
- E Indicatore di livello del carburante
- F Contagiri

# Quadro strumenti

## Tipo 2 e 3

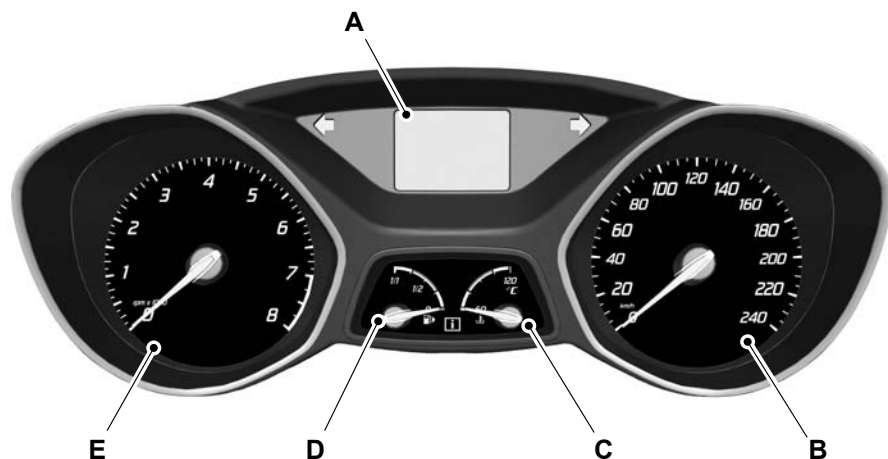

E130149

- A Display informazioni. Vedere **Display informazioni** (pagina 83).
- B Tachimetro
- C Indicatore temperatura liquido refrigerante motore
- D Indicatore di livello del carburante
- E Contagiri

### Indicatore temperatura liquido refrigerante motore

#### Tutti i veicoli

Indica la temperatura del liquido di raffreddamento motore. A temperature di esercizio normali, l'ago rimane nella sezione centrale.

#### AVVERTENZA



Non riavviare il motore fino a quando la causa del surriscaldamento non è stata risolta.

Se la lancetta entra nella sezione rossa, il motore è surriscaldato. Arrestare il motore, disinserire l'accensione e stabilire la causa **una volta che il motore si è raffreddato**. Vedere **Controllo del liquido di raffreddamento del motore** (pagina 219).

### Indicatore di livello del carburante

La freccia adiacente al simbolo della pompa del carburante indica da quale lato del veicolo è posizionato il tappo rifornimento carburante.



# Quadro strumenti

## SPIE E INDICATORI

I seguenti indicatori e spie si accendono quando l'accensione è inserita:

- Airbag
- ASM
- Stabilizzatore elettronico (ESP)
- Livello carburante basso
- Pressione dell'olio
- Gelo
- ESP disinserito

Se una delle spie non dovesse accendersi quando l'accensione è inserita, significa che è presente un guasto. Fare controllare il sistema da personale qualificato.

### Spia ABS



Se la spia si accende durante la guida, si è verificato un guasto. La normale funzione frenante continuerà ad essere garantita (senza ABS). Fare controllare il sistema da personale qualificato prima possibile.

### Spia airbag



Se la spia si accende durante la guida, si è verificato un guasto. Fare controllare il sistema da personale qualificato.

### Indicatore monitor punti ciechi



Si illumina quando questa funzione è disattivata o insieme ad un messaggio. Vedere

**Sistema di monitoraggio punti ciechi** (pagina 74). Vedere **Messaggi di informazioni** (pagina 91).

## Spia sistema frenante



Si accende quando viene inserito il freno di stazionamento.

### PERICOLO



Ridurre gradualmente la velocità e arrestare il veicolo non appena è sicuro farlo. Utilizzare i freni con cautela.

Se si accende durante la marcia, controllare che il freno di stazionamento non sia inserito. Se il freno di stazionamento non è inserito, ciò indica un malfunzionamento. Fare controllare immediatamente il sistema da personale qualificato.

## Indicatore controllo velocità di crociera



Si accende quando si imposta una velocità usando il sistema di controllo velocità di crociera.

Vedere **Utilizzo del controllo velocità di crociera** (pagina 160).

## Indicatori di direzione



Lampeggia durante il funzionamento degli indicatori di direzione. Un improvviso aumento della velocità di intermittenza indica che una delle lampadine esterne è fulminata. Vedere **Sostituzione di una lampadina** (pagina 61).

# Quadro strumenti

## Spia motore



Se si accende mentre il motore è in funzione, si è verificato un guasto. Se lampeggia durante la guida, **ridurre immediatamente la velocità del veicolo**. Se continua a lampeggiare, evitare brusche accelerazioni o decelerazioni. Fare controllare immediatamente il sistema da personale qualificato.

### AVVERTENZA



Se la spia del motore si accende e appare un messaggio, far controllare il sistema non appena possibile.

## Spia ostacoli davanti al veicolo



Si accende quando questa funzione viene disinserita o in abbinamento ad un messaggio. Vedere **Funzione del sistema di parcheggio ad ultrasuoni anteriore** (pagina 166).

## Spia fendinebbia



Si accende quando si accendono i fendinebbia.

## Spia formazione di brina

### PERICOLO



Anche se la temperatura è superiore a + 4°C (39°F) non è garantito che la strada non presenti rischi causati da condizioni climatiche pericolose.



Si illumina di colore giallo quando la temperatura aria esterna è compresa tra + 4°C (39°F) e 0°C (32°F). Si illumina di colore rosso quando la temperatura è inferiore a 0°C (32°F).

## Spia candele a incandescenza



Vedere **Avviamento di un motore diesel** (pagina 127).

## Spia fari



Si accende quando si accendono i fari anabbaglianti o i fari laterali o posteriori.

## Spia accensione



Se la spia si accende durante la guida, si è verificato un guasto. Spegner tutti i dispositivi elettrici non necessari. Fare controllare immediatamente il sistema da personale qualificato.

## Indicatore avvertenza di abbandono corsia



Si accende quando questa funzione viene disinserita o in abbinamento ad un messaggio. Vedere **Avvertenza di abbandono corsia** (pagina 172).

## Spia livello carburante basso



Se si accende, effettuare il rifornimento prima possibile.

## Spia insufficiente pressione dei pneumatici



Vedere **Sistema di monitoraggio pressione pneumatici** (pagina 238).

## Spia abbaglianti



Si accende quando si accendono i fari abbaglianti. Essa lampeggia quando si utilizzano i lampeggiatori di emergenza.

## Quadro strumenti

### Indicatore messaggio



Si accende quando nel display informazioni viene memorizzato un nuovo messaggio. Vedere

**Messaggi di informazioni** (pagina 91).

### Spia di pressione dell'olio

#### AVVERTENZA



Non riprendere il viaggio se tale spia si accende nonostante il livello sia corretto. Fare controllare

immediatamente il sistema da personale qualificato.



Se la spia rimane accesa dopo l'avviamento oppure si accende durante la marcia, si è verificato un guasto. Arrestare il veicolo non appena è sicuro farlo e spegnere il motore.

Controllare il livello dell'olio motore.

Vedere **Controllo dell'olio del motore** (pagina 218).

### Spia retronebbia



Si accende quando si accendono i retronebbia.

### Cicalino cintura di sicurezza



Vedere **Cicalino delle cinture di sicurezza** (pagina 30).

### Indicatore stabilizzatore elettronico (ESP)



Durante la guida, la spia lampeggia durante l'attivazione del sistema. Dopo l'inserimento dell'accensione, se la spia non si accende o si accende in modo continuo durante la guida, è presente un guasto. In presenza di un guasto, il sistema si disinserisce. Fare controllare il sistema da personale qualificato prima possibile.



Se si disinserisce il controllo della trazione, la spia si accende. La spia si spegne quando il sistema viene riattivato o quando l'accensione viene disinserita.

### Indicatore Start & Stop



Si accende per segnalare l'arresto del motore o in abbinamento ad un messaggio. Vedere **Utilizzo dell'interruttore di avviamento/arresto** (pagina 132). Vedere **Messaggi di informazioni** (pagina 91).

## SEGNALI ACUSTICI DI AVVERTIMENTO E INDICATORI

### Attivazione e disattivazione dei segnali acustici

Alcuni cicalini possono essere disattivati dal display informazioni mediante il comando a volante. Per l'ubicazione: Vedere **Guida rapida** (pagina 10).

Per stabilire quali segnali acustici lasciare attivati:

# Quadro strumenti

---

1. Premere il tasto freccia sinistro sul volante per accedere al menu principale.
2. Evidenziare **Impostazioni** con i tasti freccia su e giù e premere il tasto freccia destra.
3. Evidenziare **Segnali acustici** e premere il tasto freccia destra.
4. Evidenziare **Informazioni** o **Avviso** e premere il tasto **OK** per attivare e disattivare il cicalino.
5. Premere il tasto freccia sinistro per uscire dal menu. Premere e tenere premuto il pulsante freccia sinistro per tornare al display del menu principale.

## Cambio automatico

Se non viene selezionata la posizione **P**, quando viene aperta la portiera lato guida, viene emesso un segnale acustico.

## Gelo

### PERICOLO



Anche se la temperatura è superiore a + 4°C (39°F) non è garantito che la strada non presenti rischi causati da condizioni climatiche pericolose.

Il suono di un cicalino avvertirà delle seguenti condizioni:

- + 4°C (39°F) o inferiore: avvertenza di formazione di ghiaccio.
- 0°C (32°F) o inferiore: pericolo di strade ghiacciate.

## Chiave fuori veicolo

### Veicoli dotati di sistema di apertura senza chiavi

Se il motore è in funzione e la chiave passiva non viene più rilevata all'interno del veicolo si attiva un cicalino.

## Portiera aperta

Quando viene aperta una portiera, se la velocità del veicolo è relativamente bassa, si attiva un cicalino.

## Luci accese

Viene emesso un segnale acustico se la portiera lato guida viene aperta con i fari accesi e l'accensione disinserita.

## Livello carburante basso

Un cicalino segnala quando nel serbatoio sono rimasti meno di circa 6 litri di carburante.

## Cicalino cintura di sicurezza

Vedere **Cicalino delle cinture di sicurezza** (pagina 30).

# Display informazioni

## INFORMAZIONI GENERALI

**Nota:** Il display informazioni rimarrà acceso per alcuni minuti dopo il disinserimento dell'accensione.

I comandi del display informazioni sul piantone dello sterzo consentono di controllare vari sistemi sul veicolo. Le informazioni corrispondenti vengono visualizzate sul display informazioni.

Per istruzioni dettagliate sulla navigazione, fare riferimento al manuale appropriato.

### Elenco dispositivi

L'icona cambia per indicare la funzione al momento in uso.



CD



Autoradio



Presca ausiliaria



Telefono



Impostazioni

### I comandi

Premere i tasti freccia **su** e **giù** per scorrere tra le diverse opzioni ed evidenziare le opzioni all'interno di un menu.

Premere il tasto freccia **destra** per accedere a un sottomenu.

Premere il tasto freccia **sinistro** per uscire dal menu.

Tenere premuto il tasto freccia **sinistro** per ritornare alla schermata del menu principale (tasto Escape).

Premere il tasto **OK** per scegliere e confermare un'impostazione.

### Struttura menu - display informazioni

#### Tutti i veicoli

È possibile accedere al menu mediante il comando del display informazioni. Per l'ubicazione: Vedere **Guida rapida** (pagina 10).

# Display informazioni

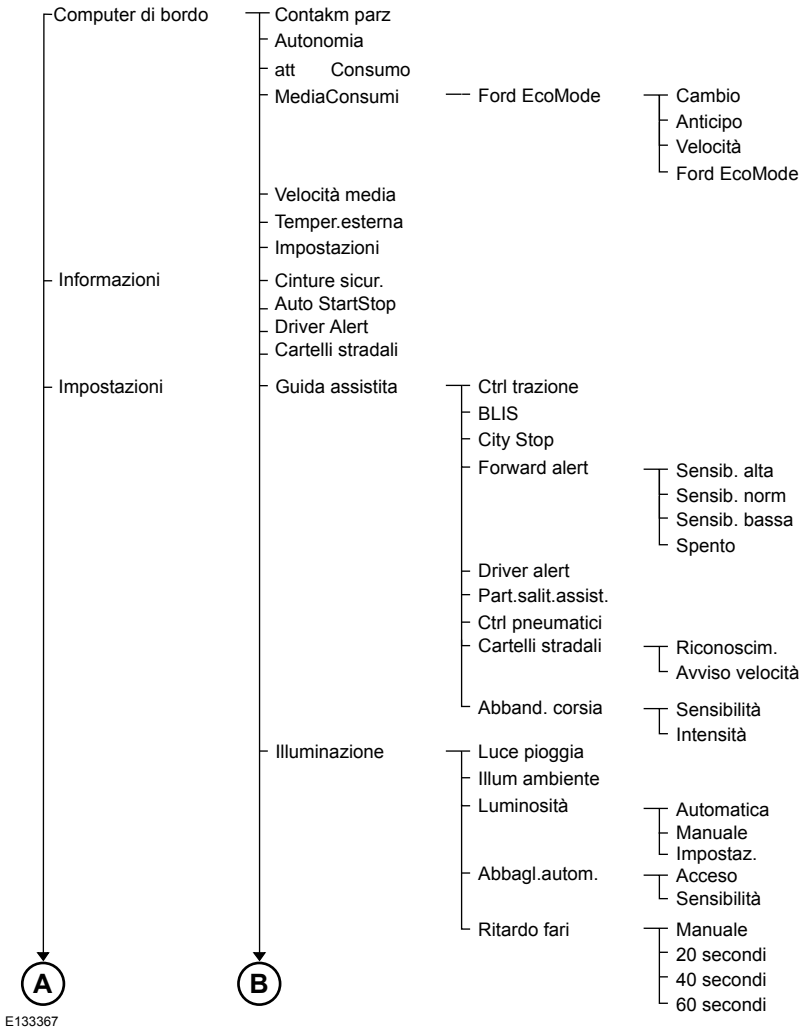

E133367

# Display informazioni

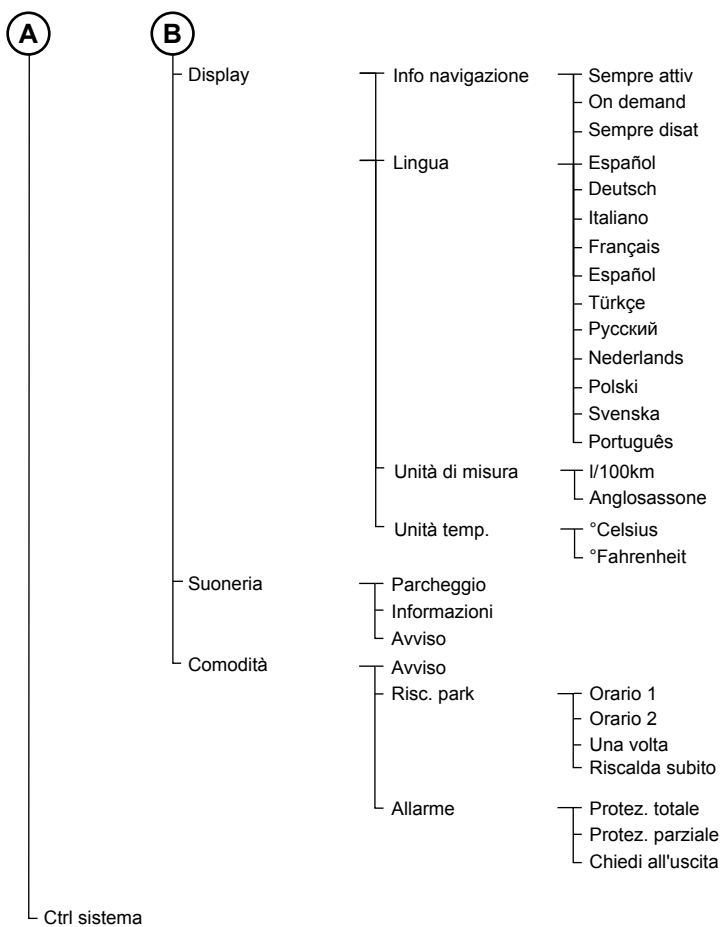

E133368

# Display informazioni

## Struttura menu - display informazioni ed intrattenimento

È possibile accedere al menu usando i pulsanti della radio o del navigatore.

### Tutti i veicoli

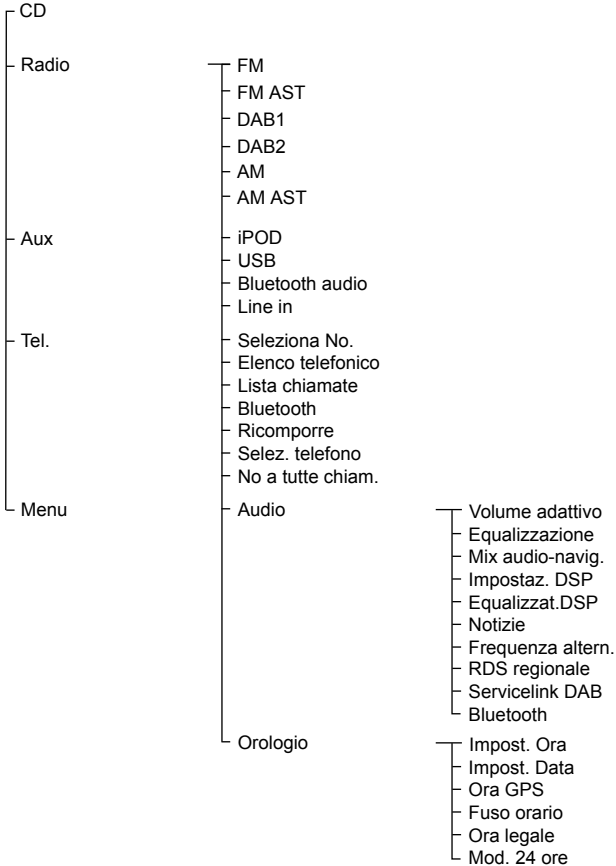

E130532



## Display informazioni

---

### **Struttura menu - display informazioni ed intrattenimento**

È possibile accedere al menu mediante il comando del display informazioni ed intrattenimento. Per l'ubicazione: Vedere **Guida rapida** (pagina 10).

# Display informazioni

## Veicoli con sistema di navigazione

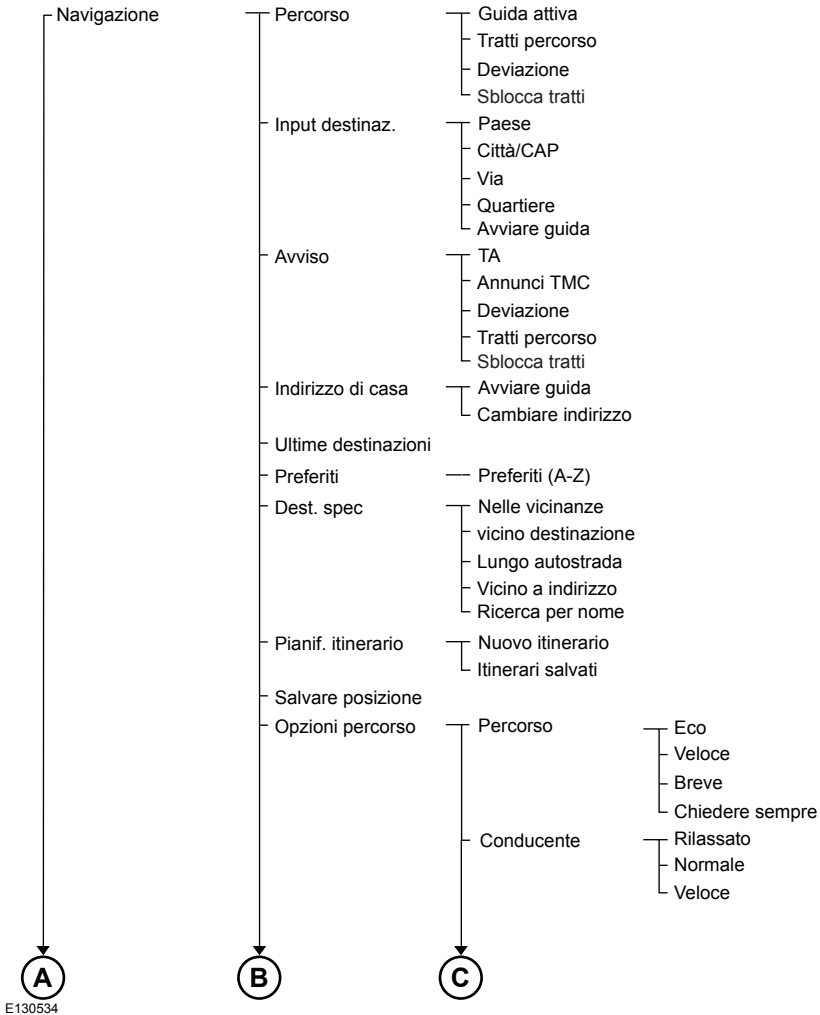

# Display informazioni

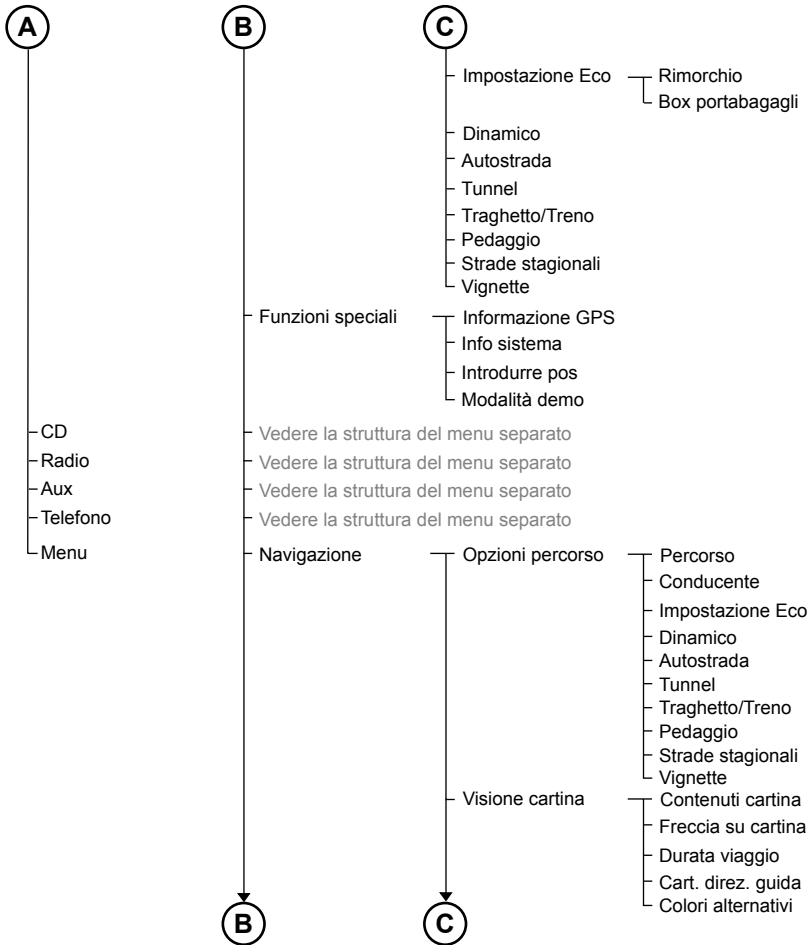

E130535

# Display informazioni

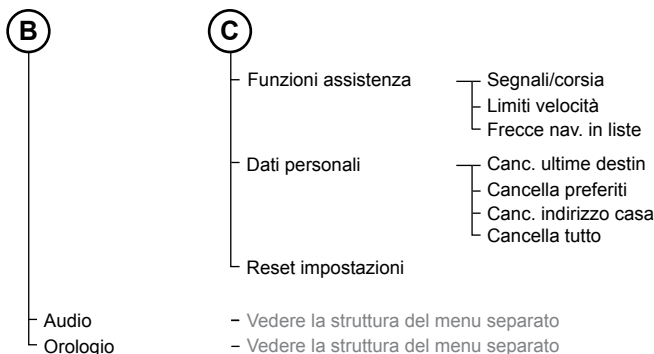

E130536

## COMPUTER DI VIAGGIO

### Contachilometri parziale

Registra il chilometraggio dei singoli spostamenti.

### Raggio d'azione

Indica la distanza approssimata che il veicolo può percorrere con il carburante residuo nel serbatoio. Differenti caratteristiche di guida possono variare i valori.

### Consumo di carburante istantaneo

Indica il consumo di carburante medio corrente.

### Consumo medio di carburante

Indica il consumo medio di carburante calcolato dall'ultima volta che la funzione è stata azzerata.

## Velocità media

Indica la velocità media calcolata dall'ultimo azzeramento della funzione.

## Temperatura esterna dell'aria

Indica la temperatura esterna.

## Contachilometri

Registra il chilometraggio del veicolo totale.

## Azzeramento del contachilometri parziale

Per ripristinare una determinata schermata:

1. Evidenziare **Computer di viaggio** con i tasti freccia su e giù e premere il tasto freccia destra.
2. Evidenziare la funzione da azzerare.
3. Tenere premuto il tasto **OK**.

# Display informazioni

## IMPOSTAZIONI PERSONALIZZATE

### Impostazione lingua

È possibile scegliere tra undici lingue:

Inglese, Tedesco, Italiano, Francese, Spagnolo, Turco, Russo, Olandese, Polacco, Svedese e Portoghese.

### Unità di misura

Per passare dalle unità di misura metriche a quelle imperiali e viceversa, scorrere fino a questa schermata e premere il tasto **OK**.

La modifica delle unità di misura tramite questo display ha effetto sulle visualizzazioni seguenti:

- Autonomia.
- Consumo medio di carburante.
- Consumo di carburante istantaneo.
- Velocità media.

### Unità di temperatura

Per passare dalle unità di misura metriche a quelle imperiali e viceversa, scorrere fino a questa schermata e premere il tasto **OK**.

La commutazione tra le varie unità di misura della temperatura mediante questo display interessa le seguenti visualizzazioni:

- Temperatura esterna.
- Visualizzazione della temperatura nel sistema di climatizzazione automatico.

### Disattivazione spie acustiche

Le seguenti spie acustiche possono essere disattivate:

- Messaggi di avvertenza.
- Messaggi informativi.

## MESSAGGI DI INFORMAZIONI

**Nota:** Alcuni messaggi potrebbero essere abbreviati o accorciati a seconda del quadro strumenti di cui si dispone.



E130248

Premere il tasto **OK** per confermare e cancellare alcuni messaggi dal display informazioni. Altri messaggi saranno eliminati automaticamente dopo un breve periodo di tempo.

Alcuni messaggi devono essere confermati prima di poter accedere ai menu.

### Indicatore messaggio



L'indicatore messaggio si accende contemporaneamente alla comparsa di alcuni messaggi. L'indicatore può essere di colore rosso o ambra, a seconda della gravità del messaggio, e rimane acceso fino a quando la causa del messaggio viene rettificata.

Alcuni messaggi saranno corredati da un simbolo specifico del sistema con un indicatore di messaggio.

# Display informazioni

## Active City Stop

Messaggio	Spia	Intervento
Sensore Active City Stop blocc. Pulire schermo	ambra	Vedere <b>Utilizzo del sistema Active City Stop</b> (pagina 181).
Active City Stop non disponibile	ambra	Vedere <b>Utilizzo del sistema Active City Stop</b> (pagina 181).
Active City Stop Frenata automatica	-	Vedere <b>Utilizzo del sistema Active City Stop</b> (pagina 181).

## Airbag

Messaggio	Indicatore messaggio	Intervento
Airbag guasto riparare immediat.	ambra	Fare controllare il sistema da personale qualificato prima possibile.

## Sistema antifurto

Messaggio	Indicatore messaggio	Intervento
Allarme scattato controllare auto	ambra	Vedere <b>Allarme</b> (pagina 43).
Allarme guasto Riparare	-	Fare controllare il sistema da personale qualificato.

## Controllo automatico del fascio anabbagliante

Messaggio	Spia	Intervento
Scarsa visibilità telecam. anteriore Pulire il vetro	ambra	La visibilità del sensore della telecamera anteriore è ridotta. Pulire il parabrezza.
Telecam. anteriore guasta Riparare	ambra	Il sensore della telecamera anteriore è guasto. Fare effettuare un controllo il prima possibile.

# Display informazioni

## Batteria e sistema di ricarica

Messaggio	Indicatore messaggio	Intervento
Sistema elettrico sovraccarico Arrestare l'auto	Rosso	Arrestare il veicolo non appena è sicuro farlo e disinserire l'accensione. Fare controllare il sistema da personale qualificato prima possibile.
Batteria scarica Cfr. manuale	ambra	Fare controllare il sistema da personale qualificato prima possibile.

## Monitor per punti ciechi

Messaggio	Indicatore messaggio	Intervento
Scarsa visibilità BLIS Cfr. manuale	ambra	Vedere <b>Sistema di monitoraggio punti ciechi</b> (pagina 74).
BLIS: sensore destro guasto Riparare	ambra	Fare controllare il sistema da personale qualificato prima possibile.
BLIS: sensore sinistro guasto Riparare	ambra	Fare controllare il sistema da personale qualificato prima possibile.
BLIS non disponibile Causa rimorchio	ambra	Vedere <b>Sistema di monitoraggio punti ciechi</b> (pagina 74).

## Serratura di sicurezza per bambini elettrica

Messaggio	Indicatore messaggio	Intervento
Blocco bimbo guasto Riparare	ambra	Fare controllare il sistema da personale qualificato prima possibile.

## Sistema di climatizzazione

Messaggio	Spia	Intervento
Riscaldatore supplementare acceso	ambra	Vedere <b>Riscaldatore ausiliario</b> (pagina 112).
Riscaldatore supplementare spento	-	Vedere <b>Riscaldatore ausiliario</b> (pagina 112).

## Display informazioni

### Controllo velocità di crociera e controllo velocità di crociera adattivo (ACC)

Messaggio	Spia	Intervento
Sensore radar anteriore bloccato Cfr. manuale	ambra	Vedere <b>Controllo di crociera adattivo (ACC)</b> (pagina 162).
Forward Alert non disponibile	ambra	Vedere <b>Controllo di crociera adattivo (ACC)</b> (pagina 162).
ACC non disponibile	ambra	Vedere <b>Controllo di crociera adattivo (ACC)</b> (pagina 162).

### Portiere aperte

Messaggio	Indicatore messaggio	Intervento
Sportello guid. aperto	Rosso	Arrestare il veicolo non appena possibile e chiudere.
Portiera posteriore lato guida aperta	Rosso	Arrestare il veicolo non appena possibile e chiudere.
Sportello passegg. aperto	Rosso	Arrestare il veicolo non appena possibile e chiudere.
Portiera posteriore lato passeggero aperta	Rosso	Arrestare il veicolo non appena possibile e chiudere.
Bagagliaio aperto	Rosso	Arrestare il veicolo non appena possibile e chiudere.
Cofano aperto	Rosso	Arrestare il veicolo non appena possibile e chiudere. Vedere <b>Apertura e chiusura del cofano</b> (pagina 209).

### Segnalazione per guidatore

Messaggio	Spia	Intervento
Attenzione guida stanca Pausa subito!	Rosso	Fermarsi e fare una pausa non appena sia possibile farlo in condizioni di sicurezza.
Attenzione guida stanca Fai una pausa	ambra	Fare una pausa al più presto.



# Display informazioni

## Immobilizzatore del motore

Messaggio	Indicatore messaggio	Intervento
Immobilizzatore attivo Cfr. manuale	ambra	La chiave non è stata riconosciuta. Rimuoverla e tentare di nuovo.
Immobilizzatore guasto Riparare	ambra	Fare controllare il sistema da personale qualificato prima possibile.

## Assistenza di partenza in salita

Messaggio	Indicatore messaggio	Intervento
Assistenza di partenza in salita non disponibile	ambra	Fare controllare il sistema da personale qualificato.

## Apertura senza chiave

Messaggio	Indicatore messaggio	Intervento
Ford KeyFree Chiave fuori dal veicolo	Rosso	Vedere <b>Apertura con telecomando</b> (pagina 37).
Ford KeyFree Chiave dentro al veicolo	ambra	Vedere <b>Apertura con telecomando</b> (pagina 37).
Ford KeyFree Inserire chiave nella relativa staffa	-	Vedere <b>Apertura con telecomando</b> (pagina 37).
Ford KeyFree Chiave non rilevata	-	Vedere <b>Apertura con telecomando</b> (pagina 37).
Chiave Pila scarica Sostituire	-	Vedere <b>Sostituzione della batteria del telecomando</b> (pagina 32).
Bloccasterzo inserito ruotare il volante	-	Vedere <b>Blocco volante</b> (pagina 125).

## Display informazioni

### Ausilio manten. corsia

Messaggio	Spia	Intervento
Ausilio manten. corsia guasto Riparare	ambra	Fare controllare il sistema da personale qualificato prima possibile.

### Illuminazione

Messaggio	Indicatore messaggio	Intervento
Luci anteriori guaste Riparare	ambra	Fare controllare il sistema da personale qualificato prima possibile.
Lampadina luci d'arresto guasta	-	Una o entrambe le lampadine delle luci di arresto sono bruciate. Controllare le lampadine delle luci di arresto. Vedere <b>Sostituzione di una lampadina</b> (pagina 61).
Lampadina luci di parcheggio guasta	-	Una o entrambe le lampadine delle luci di posizione anteriori o posteriori sono bruciate. Controllare le lampadine delle luci di posizione posteriori e laterali. Vedere <b>Sostituzione di una lampadina</b> (pagina 61).
Lampadina dei retro-nebbia guasta	-	Una o entrambe le lampadine dei retronebbia sono bruciate. Controllare le lampadine dei retronebbia. Vedere <b>Sostituzione di una lampadina</b> (pagina 61).
Lampadina fari anabbaglianti guasta	-	Una o entrambe le lampadine degli anabbaglianti sono bruciate. Controllare le lampadine degli anabbaglianti. Vedere <b>Sostituzione di una lampadina</b> (pagina 61).
Luce d'arresto del rimorchio guasta	-	Una o entrambe le lampadine delle luci di arresto del rimorchio sono bruciate. Controllare le lampadine delle luci di arresto del rimorchio.
Indicatore di direz. del rimorchio guasta	-	Una o entrambe le lampadine dell'indicatore di direzione del rimorchio sono bruciate. Controllare le lampadine dell'indicatore di direzione del rimorchio.

# Display informazioni

## Manutenzione

Messaggio	Indicatore messaggio	Intervento
Surriscaldamento del motore motore Arrestare l'auto	Rosso	Arrestare il veicolo non appena è sicuro farlo e disinserire l'accensione. Fare controllare il sistema da personale qualificato prima possibile.
Liquido freni in esaurimento Far rabboccare	Rosso	Controllare il livello del liquido freni. Vedere <b>Controllo del liquido freni e frizione</b> (pagina 220).
Freni guasto arrestare veicolo	Rosso	Arrestare il veicolo non appena è sicuro farlo. Fare controllare immediatamente il sistema da personale qualificato.
Motore guasto riparare immediat.	Rosso	Arrestare il veicolo in condizioni di sicurezza e spegnere il motore immediatamente. Fare controllare immediatamente il sistema da personale qualificato.
Rilevata acqua nel carburante Riparare	ambra	Fare controllare il sistema da personale qualificato prima possibile.
Motore guasto riparare immediat.	ambra	Fare controllare il sistema da personale qualificato prima possibile.
Livello liquido lavavetri basso	-	Controllare il livello del liquido lavavetri. Vedere <b>Controllo del liquido lavavetri</b> (pagina 220).
Cambiare l'olio	-	Fare controllare il sistema da personale qualificato.

## Protezione occupanti

Messaggio	Spia	Intervento
Avviso cintura Riparare	-	Fare controllare il sistema da personale qualificato prima possibile.

## Assistenza parcheggio

Messaggio	Spia	Intervento
Servo park guasto Riparare	ambra	Fare controllare il sistema da personale qualificato prima possibile.

# Display informazioni

## Freno di stazionamento

Messaggio	Spia	Intervento
Freno di stazionamento inserito	Rosso	Vedere <b>Freno di stazionamento</b> (pagina 145).
Freno di stazionamento inserito	ambra	Vedere <b>Freno di stazionamento</b> (pagina 145).

## Servosterzo

Messaggio	Indicatore messaggio	Intervento
Bloccasterzo guasto Arrestare l'auto	Rosso	Arrestare il veicolo non appena è sicuro farlo e disinserire l'accensione. Fare controllare il sistema da personale qualificato prima possibile.
Sterzo guasto Arrestare l'auto	Rosso	Arrestare il veicolo non appena è sicuro farlo e disinserire l'accensione. Fare controllare il sistema da personale qualificato prima possibile.
Servosterzo guasto Riparare	ambra	Servosterzo. Sterzare sarà comunque possibile, ma bisognerà impiegare più forza sullo sterzo. Fare controllare il sistema da personale qualificato prima possibile.
Sterzo guasto riparare immediat.	ambra	Fare controllare il sistema da personale qualificato.

## Stabilizzatore elettronico (ESP)

Messaggio	Spia	Intervento
Controllo trazione spento	ambra	Vedere <b>Informazioni generali</b> (pagina 83).

# Display informazioni

## Avviamento del motore

Messaggio	Indicatore messaggio	Intervento
Ford KeyFree Disins. l'accensione Premi "POWER"	Rosso	Vedere <b>Avviamento a distanza</b> (pagina 128).
Guidare per rigener. il filtro di scarico Cfr. manuale	ambra	Vedere <b>Filtro antiparticolato</b> (pagina 130).
Motore guasto riparare immediat.	ambra	Vedere <b>Filtro antiparticolato</b> (pagina 130).
Per avviare azionare il freno	-	Vedere <b>Avviamento a distanza</b> (pagina 128).
Per avviare premere la frizione	-	Vedere <b>Avviamento a distanza</b> (pagina 128).
Per avviare premere freno e frizione	-	Vedere <b>Avviamento a distanza</b> (pagina 128).
Motore preriscaldamento	-	Vedere <b>Avviamento di un motore diesel</b> (pagina 127).
Rigenerazione filtro di scarico	-	Vedere <b>Filtro antiparticolato</b> (pagina 130).
Rigenerazione filtro completata	-	Vedere <b>Filtro antiparticolato</b> (pagina 130).

# Display informazioni

## Interruttore di avviamento/arresto

Messaggio	Indicatore messaggio	Intervento
Auto StartStop Switch Disinserire accensione	Rosso	Disinserire l'accensione prima di abbandonare il veicolo se il sistema ha spento il motore. Vedere <b>Utilizzo dell'interruttore di avviamento/arresto</b> (pagina 132).
Auto StartStop Premere un pedale per avviare il motore	-	Occorre riavviare il motore, premere il pedale della frizione per avviare. Vedere <b>Utilizzo dell'interruttore di avviamento/arresto</b> (pagina 132).
Auto StartStop Mettere in folle	-	Selezionare la posizione di folle per consentire al sistema di riavviare il motore. Vedere <b>Utilizzo dell'interruttore di avviamento/arresto</b> (pagina 132).
Auto StartStop Avviare manualmente	-	Il sistema non funziona. È necessario procedere al riavvio manuale.

## Cambio

Messaggio	Indicatore messaggio	Intervento
Surriscaldamento trasmissione Premere freno	Rosso	In certe condizioni di guida è possibile che le frizioni nel cambio si surriscaldino. In queste circostanze occorre premere il pedale del freno e arrestare il veicolo per evitare un ulteriore surriscaldamento. Selezionare <b>N (FOLLE)</b> o <b>P (PARCHEGGIO)</b> e azionare il freno a pedale e il freno di stazionamento fino a quando la trasmissione non si raffredda e il messaggio scompare dal display. In caso di guida del veicolo in presenza di questo messaggio, eventuali vibrazioni del veicolo sono indice di ulteriore surriscaldamento.
Trasmissione guasta riparare immediat.	Rosso	Fare controllare il sistema da personale qualificato prima possibile.

## Display informazioni

Messaggio	Indicatore messaggio	Intervento
Surriscaldamento trasmissione Arrestare l'auto	Rosso	Il cambio è troppo caldo. In queste condizioni estreme, la trasmissione disinnesta la trazione per evitare danni dovuti a surriscaldamento. Non sarà possibile riprendere la marcia fino a quando il cambio non si sarà raffreddato. Selezionare <b>N (FOLLE)</b> o <b>P (PARCHEGGIO)</b> e azionare il freno a pedale e il freno di stazionamento fino a quando la trasmissione non si raffredda e il messaggio scompare dal display.
Surriscaldamento trasmissione Premere freno	ambra	In certe condizioni di guida è possibile che le frizioni nel cambio si surriscaldino. In queste circostanze occorre premere il pedale del freno e arrestare il veicolo per evitare un ulteriore surriscaldamento. Selezionare <b>N (FOLLE)</b> o <b>P (PARCHEGGIO)</b> e azionare il freno a pedale e il freno di stazionamento fino a quando la trasmissione non si raffredda e il messaggio scompare dal display. In caso di guida del veicolo in presenza di questo messaggio, eventuali vibrazioni del veicolo sono indice di ulteriore surriscaldamento.
Riduz. funz. della trasmissione Cfr. manuale	ambra	Alcune marce potrebbero non essere disponibili. Fare controllare il sistema da personale qualificato prima possibile.
Trasmissione in riscaldamento Attendere	-	A temperature esterne basse, dopo avere avviato il motore, il cambio può impiegare parecchi secondi per innestare <b>R (RETROMARCIA)</b> o <b>D (GUIDA)</b> . Tenere premuto il pedale del freno fino a quando i messaggi saranno spariti dal display.
Trasmissione non in modalità Park Selezionare P	-	Vedere <b>Cambio automatico</b> (pagina 142). Vedere <b>Avviamento del motore</b> (pagina 125).
Per avviare premere il freno	-	Vedere <b>Cambio automatico</b> (pagina 142). Vedere <b>Avviamento del motore</b> (pagina 125).
Premere il pedale freno	-	Vedere <b>Cambio automatico</b> (pagina 142).

# Display informazioni

---

## Sistema di controllo pressione pneumatici

<b>Messaggio</b>	<b>Indicatore messaggio</b>	<b>Intervento</b>
Controllare la pressione dei pneumatici	ambra	La pressione di uno o più pneumatici è scesa. Controllare il prima possibile.
Controllo pneumatici guasto Riparare	ambra	Malfunzionamento permanente. Fare controllare il veicolo da un tecnico specializzato.



# Sistema di climatizzazione

## PRINCIPI DI FUNZIONAMENTO

### Aria esterna

Per garantire il funzionamento efficiente del sistema di climatizzazione, è necessario mantenere le bocchette di aspirazione aria davanti al parabrezza libere da ostruzioni (neve, foglie ecc.).

### Ricircolo dell'aria

#### AVVERTENZA



L'uso prolungato del ricircolo aria può causare l'appannamento dei cristalli.

Se i cristalli si appannano, selezionare le impostazioni per lo sbrinamento e il disappannamento del parabrezza.

L'aria presente nell'abitacolo verrà rimessa in circolo. L'aria esterna non entrerà nel veicolo.

### Riscaldamento

La capacità di riscaldamento dipende dalla temperatura del liquido di raffreddamento motore.

### Climatizzatore

**Nota:** Il sistema di aria condizionata funziona solo quando la temperatura è al di sopra di 4°C (39°F).

**Nota:** il consumo di carburante del veicolo aumenta quando il sistema di aria condizionata è in uso.

L'aria viene convogliata attraverso l'evaporatore dove viene raffreddata. L'aria viene privata dell'umidità per evitare l'appannamento dei cristalli. La condensa che ne risulta viene convogliata verso l'esterno del veicolo, pertanto, è assolutamente normale che si formino piccole pozze d'acqua sotto il veicolo.

## Informazioni generali sulla regolazione della temperatura dell'abitacolo

Chiudere completamente tutti i cristalli.

### Riscaldamento dell'abitacolo

Indirizzare l'aria verso il pianale. In caso di umidità o bassa temperatura esterna, indirizzare una parte dell'aria verso il parabrezza e i cristalli delle portiere.

### Raffreddamento dell'abitacolo

Indirizzare l'aria verso la zona del viso.

## BOCCHETTE DELL'ARIA

### Bocchette di ventilazione centrali

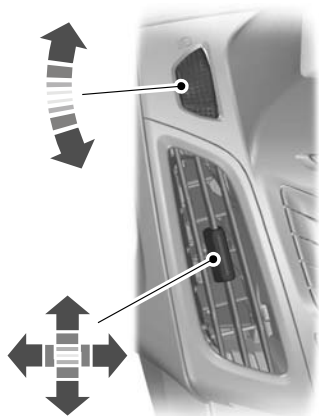

E132995

# Sistema di climatizzazione

## Bocchetta dell'aria laterale

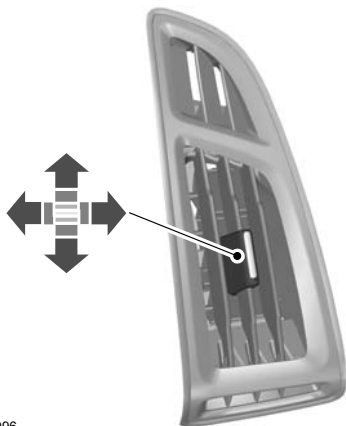

E132996

## CLIMATIZZAZIONE MANUALE

### Comando di distribuzione dell'aria

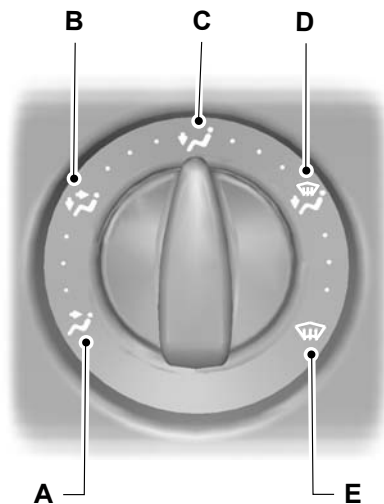

E74660

- A Altezza del viso
- B Livello viso e pozzetto
- C Pozzetto
- D Pozzetto e parabrezza
- E Parabrezza

La distribuzione dell'aria può essere regolata in qualsiasi posizione tra i simboli.

# Sistema di climatizzazione

## Ventilatore

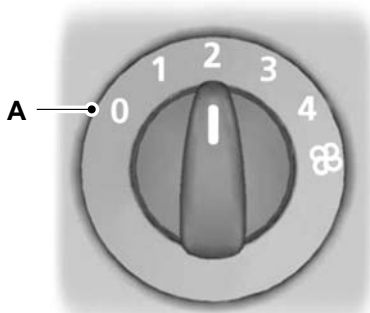

E75470

A Disattiv.

**Nota:** Se si disinserisce la ventola, il parabrezza potrebbe appannarsi.

## Ricircolo dell'aria



Premere il tasto per scegliere tra aria esterna e aria di ricircolo.

## Riscaldamento rapido dell'abitacolo



E129884

## Ventilazione



E129885

Regolare il comando di distribuzione dell'aria, il ventilatore e i diffusori in base alle proprie esigenze.

## Aria condizionata

### Accensione e spegnimento del climatizzatore



Se la ventola viene disattivata, l'aria condizionata si spegne. Quando la ventola viene nuovamente inserita, il sistema aria condizionata si accende automaticamente.

## Raffreddamento con aria esterna



E129886

## Raffreddamento rapido dell'abitacolo



E129887

## Sistema di climatizzazione

Con il comando del riscaldatore in questa posizione, l'aria condizionata e il ricircolo dell'aria si inseriscono automaticamente.

È possibile inserire e disinserire l'aria condizionata e il ricircolo dell'aria.

### Sbrinamento e disappannamento del parabrezza



E129888

Quando la temperatura supera i 4°C, il sistema aria condizionata si accende automaticamente. Accertarsi che il ventilatore sia acceso. L'indicatore nell'interruttore si illumina durante lo sbrinamento e il disappannamento.

Se si sposta il comando di distribuzione dell'aria su una posizione diversa da quella del parabrezza, il **sistema A/C** rimane acceso.

Non è possibile attivare e disattivare il condizionatore aria e l'aria di ricircolo quando il comando di distribuzione è in posizione parabrezza.

Se necessario, disinserire i cristalli termici. Vedere **Cristalli e retrovisori termici** (pagina 109).

### Riduzione dell'umidità dell'aria nell'abitacolo



E129889

## SISTEMA DI CLIMATIZZAZIONE AUTOMATICO



E133114

Il sistema controlla in modo automatico la temperatura, la portata e la distribuzione del flusso d'aria e effettua le regolazioni in base alle condizioni di guida e atmosferiche. Premendo il tasto **AUTO** una volta viene attivata la modalità automatica.

# Sistema di climatizzazione

Il sistema del vostro veicolo è un sistema di comando climatizzazione a due zone. Quando il sistema è in modalità mono, la temperatura di tutte le zone del veicolo viene regolata in base a quella della zona del conducente. Quando la modalità mono viene disattivata, il sistema a due zone consente di impostare temperature differenti per il lato guida e per il lato passeggero anteriore.

**Nota:** Evitare di regolare le impostazioni quando l'abitacolo è estremamente caldo o freddo. Il sistema di climatizzazione automatico si regola automaticamente in base alle condizioni del momento. Per il corretto funzionamento del sistema, i diffusori laterali e centrali dovrebbero essere completamente aperti.

**Nota:** Il sensore dell'intensità solare si trova sulla parte superiore del quadro strumenti. Non coprire il sensore con oggetti.

**Nota:** Finché il motore è freddo, in condizioni di temperatura esterna bassa e quando il sistema è in modalità AUTO, il flusso dell'aria sarà diretto verso il parabrezza e i finestrini laterali.

## Regolazione della temperatura



E133115

È possibile impostare una temperatura compresa tra 15,5°C (60°F) e 29,5°C (85°F) con incrementi di 0,5°C (1°F). Nella posizione **LO**, 15°C (59°F), il sistema passa alla modalità di raffreddamento permanente. Nella posizione **HI**, 30°C, il sistema passa alla modalità di riscaldamento permanente.

**Nota:** Se si seleziona la posizione **LO** o **HI**, il sistema non regola una temperatura stabile.

## Modalità mono

In modalità mono, le impostazioni della temperatura sia per il passeggero che per il conducente sono univoche. Se si regola la temperatura tramite la manopola sul lato guida, le impostazioni verranno regolate allo stesso valore sul lato passeggero. In modalità mono, viene visualizzata la scritta **MONO**.

## Per disattivare la modalità mono

Selezionare una temperatura per il lato passeggero con la manopola sul lato passeggero. La modalità mono si disattiverà e la scritta **MONO** scomparirà dal display. La temperatura per il lato guida rimane invariata. A questo punto è possibile regolare le temperature per il lato guida e il lato passeggero in modo indipendente. Le impostazioni di temperatura per ciascun lato vengono mostrate sul display. È possibile impostare una differenza di temperatura massima di 4°C (8°F).

**Nota:** Se si imposta una differenza di temperatura superiore a 4°C (8°F), la temperatura sul lato opposto verrà comunque regolata in modo che la differenza non superi i 4°C (8°F).

**Nota:** Se si imposta un lato su **HI** o **LO**, entrambi i lati verranno impostati su **HI** o **LO**.

# Sistema di climatizzazione

## Per ripristinare la modalità modo

**AUTO**

Per ripristinare la modalità mono, premere il pulsante **AUTO** senza rilasciarlo. **MONO** ricompare sul display e la temperatura lato passeggero viene regolata secondo la temperatura lato guida.

## Ventilatore



Utilizzare i pulsanti per regolare la velocità della ventola.

La regolazione del ventilatore è indicata nel display.

Per ritornare alla modalità auto, premere il tasto **AUTO**.

## Distribuzione dell'aria

Per regolare la distribuzione dell'aria, premere il tasto desiderato. È possibile selezionare qualsiasi combinazione di impostazioni simultaneamente.

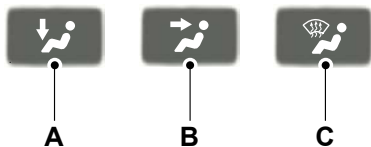

E70308

- A Pozzetto
- B Altezza del viso
- C Parabrezza

Quando si seleziona la modalità di sbrinamento e disappannamento del parabrezza, **A**, **B** e **C** si disinseriscono automaticamente e si inserisce il sistema aria condizionata. L'aria esterna entrerà nel veicolo. Non è possibile selezionare il ricircolo dell'aria.

## Raffreddamento rapido dell'abitacolo



E133122

## Sbrinamento e disappannamento del parabrezza



Premere il tasto di sbrinamento e disappannamento del parabrezza. L'aria esterna entrerà nel veicolo. Il climatizzatore si accende automaticamente. Se la distribuzione dell'aria è regolata in questa posizione, non è possibile selezionare il ricircolo dell'aria.

Il ventilatore ed il comando della temperatura funzionano automaticamente e non possono essere regolati manualmente. La ventola è impostata sull'alta velocità e la temperatura su **HI**.

Quando si seleziona la funzione di sbrinamento e disappannamento del parabrezza, i cristalli termici si attivano automaticamente per spegnersi dopo breve.

Per ritornare alla modalità auto, premere il tasto **AUTO**.

# Sistema di climatizzazione

## Accensione e spegnimento del climatizzatore



Premere il tasto **A/C** per azionare/spegnere il climatizzatore. Se il condizionatore è disattivato, sul display compare **A/C OFF**.

Se il climatizzatore è acceso, su entrambi i display compare **A/C ON**.

## Ricircolo dell'aria



Premere il tasto di ricircolo dell'aria per passare dalla distribuzione dell'aria esterna a quella di ricircolo.

**Nota:** *Il sistema in modalità AUTO seleziona automaticamente il ricircolo dell'aria, per raffreddare l'abitacolo più velocemente quando la temperatura sia interna che esterna è alta. Una volta raggiunta la temperatura richiesta, il sistema riselecta automaticamente l'aria esterna.*

## Disinserimento del climatizzatore automatico



Premere il pulsante .

Quando viene disinserito, il sistema di riscaldamento, ventilazione e climatizzatore si spegneranno e si azionerà il ricircolo dell'aria.

## CRISTALLI E RETROVISORI TERMICI

### Cristalli termici

Utilizzare i cristalli termici per sbrinare o disappannare il parabrezza o il lunotto.

**Nota:** *I cristalli termici funzionano solamente quando il motore è in funzione.*

### Parabrezza termico



### Lunotto termico



### Veicoli senza riscaldatore ausiliario

Se la temperatura ambiente è inferiore a 5°C e quella del liquido raffreddamento è inferiore a 65°C, il parabrezza termico e il lunotto termico si attivano automaticamente. Si disattivano automaticamente.

### Retrovisori termici esterni

I retrovisori esterni elettrici sono dotati di un elemento riscaldante che provvederà a sbrinare o disappannare lo specchietto. La funzione si inserisce automaticamente quando viene attivato il lunotto termico.

# Sistema di climatizzazione

## TETTUCCIO APRIBILE ELETTRICO

### PERICOLO



Prima di azionare il tettuccio apribile elettrico verificare se vi sono ostruzioni e accertarsi che non vi siano bambini e/o animali in prossimità dell'apertura del tettuccio. L'inosservanza di queste precauzioni può causare seri danni personali. E' primaria responsabilità degli adulti fare attenzione a non lasciare mai un bambino incustodito e le chiavi nel veicolo.

**Nota:** Il sistema, quando gli interruttori sono utilizzati continuamente e brevemente, si potrebbe arrestare per un lasso di tempo per impedire danni dovuti al surriscaldamento.

**Nota:** Il tettuccio elettrico può funzionare anche quando l'accensione è disinserita tramite la funzione di apertura e chiusura globale. Vedere **Apertura e chiusura globale** (pagina 40).

Sono previste due modalità di apertura del tettuccio: sollevamento della parte posteriore del tettuccio o apertura dalla parte anteriore, facendolo scorrere indietro sotto il tetto. Il tettuccio si apre e si chiude fin tanto che l'interruttore è premuto.

Inserire l'accensione per azionare il tettuccio apribile elettrico.

Il tettuccio elettrico si regola tramite un interruttore situato tra le alette parasole.

## Apertura e chiusura del tettuccio

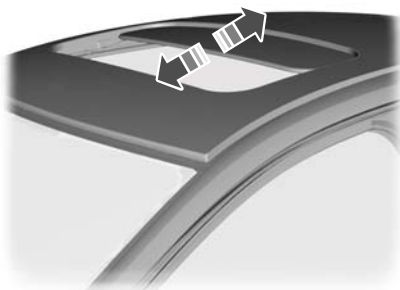

E72188

## Inclinazione del tettuccio

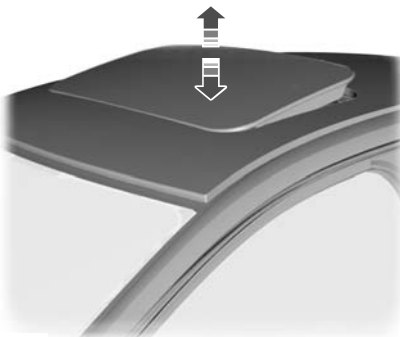

E72189

## Apertura e chiusura automatica del tettuccio

**Nota:** Nell'aprirsi automaticamente, il tettuccio si arresterà a circa 8 centimetri dalla posizione di apertura completa. Questa posizione riduce il rumore che si può a volte avvertire quando il tettuccio è completamente aperto. Il tettuccio si arresta automaticamente in questa posizione quando viene aperto automaticamente.



# Sistema di climatizzazione

---

Per aprire o chiudere il tettuccio automaticamente premere l'interruttore al secondo punto di azione e rilasciarlo completamente. Premere nuovamente per fermare.

Il tettuccio si arresta automaticamente quando si raggiunge la posizione di chiusura.

## Protezione antischiacciamento tettuccio apribile

### AVVERTENZE



La funzione intelligente resta disattivata finché la memoria verrà ripristinata. La chiusura noncurante del finestrino può causare lesioni.



La chiusura scorretta del tettuccio elettrico può disattivare la protezione antischiacciamento e causare infortuni.

---

Il tettuccio apribile si arresterà automaticamente durante la chiusura e tornerà leggermente indietro se qualcosa gli ostruisce la corsa.

Per disattivare la funzione antischiacciamento in caso di resistenza, ad es. in inverno, procedere come segue:

### PERICOLO



Mentre il tettuccio si chiude per la terza volta, la funzione antischiacciamento è disabilitata. Accertarsi che non ci siano ostacoli nel percorso di chiusura del tettuccio.

---

Chiudere il tettuccio una terza volta fino al punto di resistenza. La funzione antischiacciamento viene disattivata e il tettuccio non può essere chiuso automaticamente. Il tettuccio ignorerà la resistenza e potrà allora essere chiuso completamente.

Se il tettuccio apribile non si chiude dopo il terzo tentativo, farlo controllare da personale qualificato.

## Modalità di sicurezza del tettuccio apribile

### PERICOLO



La funzione intelligente non è attiva durante questa procedura. Accertarsi che non ci siano ostacoli nel percorso di chiusura del tettuccio.

---

Il sistema attiva la modalità di sicurezza se rileva un guasto. Il tettuccio si muoverà soltanto per circa 0.5 secondi alla volta per poi arrestarsi ancora. Chiudere il tettuccio apribile premendo nuovamente l'interruttore quando il tettuccio si arresta. Quando è alzata la parte posteriore del tettuccio, sollevarla completamente e quindi chiudere il tettuccio. Far controllare il sistema da personale qualificato immediatamente.

## Riprogrammazione del tettuccio

### PERICOLO



La funzione intelligente non è attiva durante questa procedura. Accertarsi che non ci siano ostacoli nel percorso di chiusura del tettuccio.

---

Nel caso il tettuccio non si chiude più correttamente, seguire questa procedura:

# Sistema di climatizzazione

- Inclinare la parte posteriore del tettuccio il più possibile. Rilasciare il pulsante.
- Premere e tenere premuto nuovamente lo stesso pulsante per 30 secondi, fino a quando il tettuccio si muove.
- Rilasciare il pulsante, quindi premerlo e tenerlo premuto di nuovo immediatamente. Il tettuccio si chiuderà, poi si aprirà completamente e quindi si chiuderà ancora. Non rilasciare il pulsante prima che il tettuccio apribile abbia raggiunto la posizione di chiusura una seconda volta.

Se il pulsante non viene premuto continuamente, la funzione di riprogrammazione verrà interrotta. Ripetere la procedura nuovamente dall'inizio.

## RISCALDATORE AUSILIARIO

### Riscaldatore a motore spento

#### AVVERTENZE



Il riscaldatore a motore spento non deve essere azionato durante la sosta presso le stazioni di servizio, in presenza di polveri o vapori di carburante oppure in spazi chiusi.



Il riscaldatore a motore spento deve essere inserito per circa 10 minuti almeno una volta al mese, per tutto l'anno. Ciò previene il grippaggio del motorino del riscaldatore e della pompa dell'acqua.

**Nota:** Il riscaldatore a motore spento funziona solamente se vi sono almeno 7,5 litri di carburante nel serbatoio e la temperatura esterna è inferiore a 15°C. Il riscaldatore non funziona se il livello di carica della batteria è basso.

**Nota:** Il riscaldamento dipende dalla temperatura dell'aria esterna.

**Nota:** Quando il riscaldatore a motore spento è in funzione, è possibile che dalla parte inferiore del veicolo fuoriescano dei fumi di scarico laterali. Ciò è assolutamente normale.

**Nota:** Sui veicoli con il climatizzatore manuale, il riscaldamento dell'abitacolo del veicolo è basato sulle impostazioni di comando della temperatura, della distribuzione dell'aria e della ventola.

Il riscaldatore a motore spento funziona in modo indipendente rispetto al riscaldatore del veicolo, riscaldando il circuito del liquido di raffreddamento del motore. Esso è alimentato dal serbatoio del veicolo. Inoltre, quando il veicolo è in movimento, può essere utilizzato unitamente al riscaldatore del veicolo per riscaldare l'abitacolo più rapidamente.

Utilizzato in modo appropriato, il riscaldatore a motore spento offre i seguenti vantaggi:

- Preiscalda l'abitacolo.
- Mantiene i finestrini sbrinati in caso di formazione di ghiaccio e previene la condensa.
- Evita partenze a freddo e permette al motore di raggiungere prima la temperatura di funzionamento.

Per impedire che la batteria si scarichi:

- Una volta che il riscaldatore a motore spento ha effettuato un ciclo di riscaldamento, il ciclo di riscaldamento successivo programmato verrà eseguito solo se, tra i due cicli, viene avviato il motore.
- Dopo un ciclo di riscaldamento, guidare il veicolo per almeno un periodo di durata corrispondente al ciclo di riscaldamento stesso.

# Sistema di climatizzazione

## Programmazione del riscaldatore a motore spento

**Nota:** L'ora programmata corrisponde all'ora in cui si desidera che il veicolo sia riscaldato e pronto per essere guidato e non all'ora in cui il riscaldatore si attiva.

**Nota:** La programmazione deve avvenire almeno 70 minuti prima dell'ora che si desidera impostare.

**Nota:** L'ora e la data devono essere impostate correttamente. Vedere **Orologio** (pagina 121).

Per programmare le ore di riscaldamento:

1. Usare i tasti freccia sul volante per accedere al menu principale. Vedere **Display informazioni** (pagina 83).
2. Selezionare l'opzione Riscaldatore di parcheggio.

Riscal. Staz	
<input checked="" type="checkbox"/> Ora 1	>
<input type="checkbox"/> Ora 2	>
<input type="checkbox"/> Una volta	>
<input type="checkbox"/> Riscalda subito	>

E136301

- Le due funzioni temporizzate consentono di programmare fino a due cicli di riscaldamento per ciascun giorno della settimana. Queste ore rimarranno memorizzate e il riscaldatore riscalderà il veicolo in tali orari nei giorni stabiliti ogni settimana.
- La funzione **una volta** consente di programmare un ciclo di riscaldamento per un determinato giorno.
- La funzione **Riscalda ora** attiva automaticamente il riscaldatore.

## Programmazione delle funzioni Programma 1 e Programma 2

Ora 1	
[07:55]	>
<input type="checkbox"/> Lunedì	
<input type="checkbox"/> Martedì	
<input checked="" type="checkbox"/> Mercoledì	
<input type="checkbox"/> Giovedì	
<input type="checkbox"/> Venerdì	
	∨

E74468

1. Usare i tasti freccia sul volante per accedere al menu principale.
2. Selezionare l'elenco degli orari del primo programma.
3. Evidenziare il giorno in cui il riscaldatore dovrebbe riscaldare il veicolo.
4. Premere il tasto **OK**.
5. Procedere allo stesso modo per selezionare tutti i giorni in cui il riscaldatore deve riscaldare il veicolo.

# Sistema di climatizzazione

- Per impostare l'orario in cui il veicolo deve essere riscaldato, evidenziare l'ora nella parte superiore del display e premere il tasto **OK**. Le ore iniziano a lampeggiare.
- Regolare opportunamente le ore e i minuti.

È possibile usare l'elenco degli orari del secondo programma per programmare un secondo ciclo, ad esempio orari diversi per giorni diversi o doppi orari per la stessa giornata. La procedura di programmazione è uguale a quella del timer del primo programma.

## Disattivazione del riscaldatore programmato

- Usare i tasti freccia sul volante per accedere al menu principale.
- Togliere il segno di spunta dalla sessione programma attiva.

## Programmazione del riscaldatore per un singolo ciclo

- Selezionare **Una volta** e premere il tasto freccia destra.
- Premere il tasto **OK** e impostare l'ora e la data richieste.
- Premere **OK** per confermare l'ora e la data richieste.

## Attivazione manuale del riscaldatore

Evidenziare **Riscaldi ora** e premere il tasto **OK**. Una croce compare nella casella quando il riscaldatore è attivato.

Per disattivare il riscaldatore, togliere il segno di spunta dalla funzione **Riscaldi ora**.

## Riscaldatore alimentato a carburante (secondo il paese)

### PERICOLO



Il riscaldatore a motore spento non deve essere azionato durante la sosta presso le stazioni di servizio, in presenza di polveri o vapori di carburante oppure in spazi chiusi.

Il riscaldatore ausiliario alimentato a carburante è di supporto al riscaldamento del motore e dell'abitacolo sui veicoli con motori diesel. Si attiva o disattiva automaticamente a seconda della temperatura esterna e della temperatura del liquido di raffreddamento, a meno che non sia stato disattivato.

Per disattivare il riscaldatore alimentato a carburante:

- Evidenziare **Riscaldatore ausiliario** e premere il tasto **OK**. Una croce compare nella casella quando il riscaldatore è attivato.

## Riscaldatore ausiliario diesel (a seconda del paese)

Il riscaldatore ausiliario diesel (riscaldatore elettrico PTC) è di supporto al riscaldamento del motore e dell'abitacolo sui veicoli con motori diesel. Si attiva o disattiva automaticamente a seconda della temperatura esterna, della temperatura del liquido di raffreddamento e del carico dell'alternatore.

# Sedili

## POSIZIONE CORRETTA SUL SEDILE

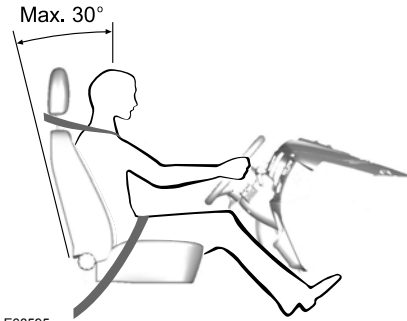

E68595

### AVVERTENZE



Non regolare i sedili quando il veicolo è in movimento.



Solo quando viene utilizzata correttamente, la cintura di sicurezza è in grado di tenere l'occupante in una posizione che garantisce il funzionamento ottimale dell'airbag.

Quando vengono utilizzati correttamente, il sedile, il poggiatesta, la cintura di sicurezza e gli airbag offrono una protezione ottimale in caso di impatto. Si raccomanda di:

- sedere in posizione verticale con la base della schiena in posizione più arretrata possibile.
- non reclinare lo schienale più di 30 gradi.
- regolare il poggiatesta in modo che la parte superiore sia a livello con la parte superiore della testa e il più possibile in avanti, mantenendo il confort.

- mantenere una distanza sufficiente tra la propria persona e il volante. Si raccomanda di mantenere una distanza minima di 250 millimetri tra il torace e il coperchio dell'airbag.
- tenere il volante con le braccia leggermente piegate.
- piegare leggermente le gambe in modo da poter premere completamente i pedali.
- posizionare il nastro altezza spalle della cintura di sicurezza sopra la parte centrale della spalla e posizionare il nastro addominale attorno ai fianchi.

Accertarsi di guidare in una posizione confortevole e di mantenere il pieno controllo del veicolo.

## SEDILI MANUALI

### Spostamento dei sedili in avanti e indietro

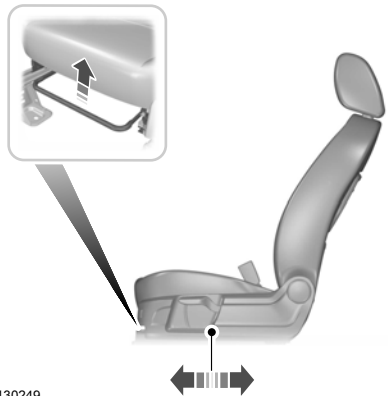

E130249

# Sedili

## PERICOLO



Muovere il sedile indietro e in avanti dopo aver rilasciato la leva, per accertarsi che sia completamente bloccato.

## Regolazione del supporto lombare

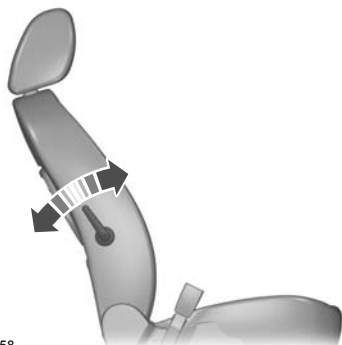

E78058

## Regolazione dell'altezza del sedile lato guida

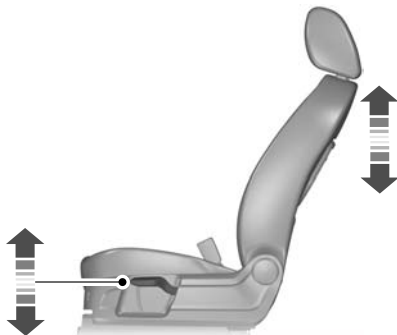

E70730

## Regolazione dell'inclinazione dello schienale

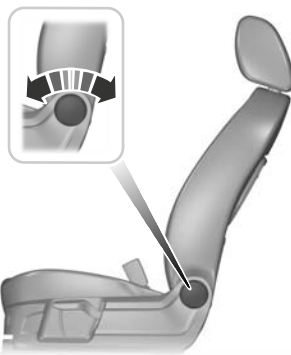

E130250

## POGGIATESTA

### Regolazione del poggiatesta

#### AVVERTENZE



Sollevare il poggiatesta posteriore quando il sedile posteriore è occupato da un passeggero.



Quando si utilizza il seggiolino di sicurezza per bambini rivolto in avanti su un sedile posteriore, rimuovere sempre il poggiatesta dal sedile.

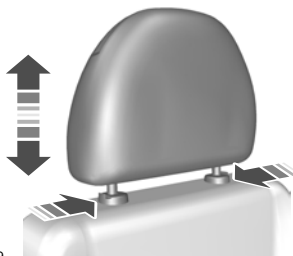

E66539

## Sedili

---



E135437

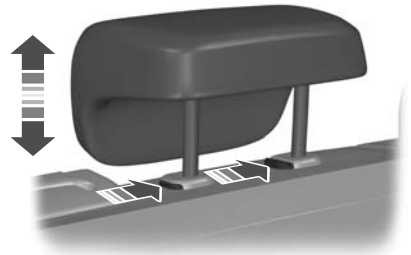

E135401

Regolare il poggiatesta in modo che la parte superiore di questo sia a livello con la parte superiore della testa dell'occupante.

### **Smontaggio del poggiatesta.**

Premere i pulsanti di bloccaggio e smontare il poggiatesta.

# Sedili

## SEDILI ELETTRICI

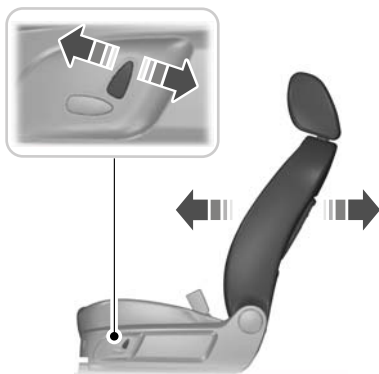
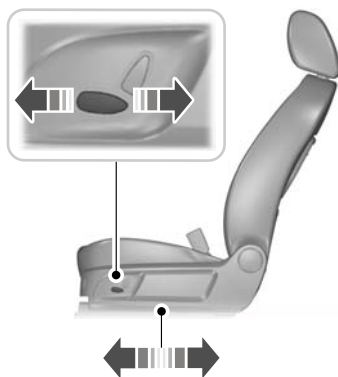
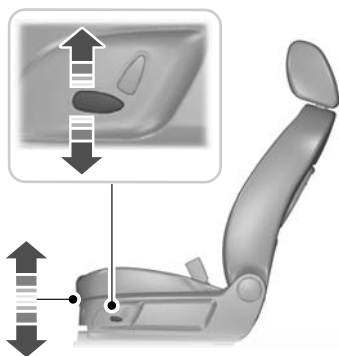

E78060



# Sedili

## SEDILI POSTERIORI

### AVVERTENZE

 Quando si abbassa lo schienale dei sedili, fare attenzione a non lasciare le dita tra lo schienale e il telaio del sedile.

 Accertarsi che i sedili e i relativi schienali siano ben fissati e completamente bloccati nei relativi ganci.

## Reclinare gli schienali posteriori in avanti

### AVVERTENZA

 Abbassare i poggiatesta. Vedere **Poggiatesta** (pagina 116).



E135629

1. Premere i pulsanti senza rilasciarli.
2. Spingere in avanti lo schienale del sedile.

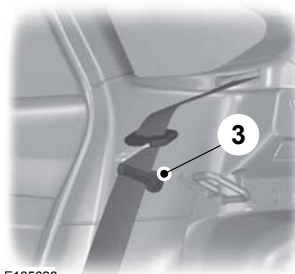

E135628

**Nota:** *Accertare che la cintura di sicurezza sia completamente stretta nel riavvolgitore.*



3. Posizionare le cinture di sicurezza nei fermagli nel rivestimento esterno.

## Ripiegamento in avanti dei cuscini dei sedili e degli schienali posteriori

### PERICOLO

 Accertarsi che il contrassegno rosso non sia visibile quando si innesta il sedile nei fermi.

### ATTENZIONE

-  Abbassare i poggiatesta. Vedere **Poggiatesta** (pagina 116).
-  Quando si inseriscono le dita tra il cuscino e lo schienale, prestare attenzione per evitare che le dita rimangano impigliate nei punti di ancoraggio ISOFIX e nella staffa. Vedere **Punti di ancoraggio ISOFIX** (pagina 24).

# Sedili

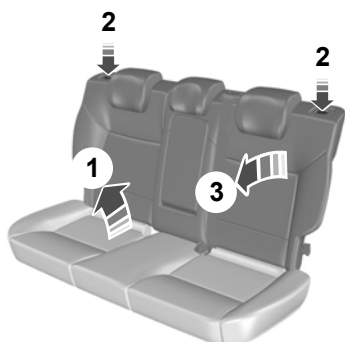

E135646

**Nota:** Tenere il bordo del cuscino per evitare che rimanga impigliato nei punti di ancoraggio ISOFIX e nelle staffe.

1. Inserire le dita tra il cuscino e lo schienale e ribaltare il cuscino in avanti.
2. Premere i pulsanti senza rilasciarli.
3. Spingere in avanti lo schienale del sedile.

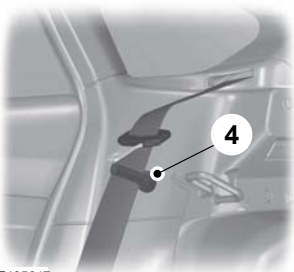

E135647

**Nota:** Accertare che la cintura di sicurezza sia completamente stretta nel riavvolgitore.

4. Posizionare le cinture di sicurezza nei fermagli nel rivestimento esterno.

## Regolazione dello schienale in verticale

### PERICOLO

 Quando si riposizionano gli schienali in verticale, assicurarsi che le cinture siano visibili per il passeggero e non siano inceppate dietro al sedile.

## SEDILI RISCALDATI

### AVVERTENZA

 L'attivazione di questa funzione con il motore spento scaricherà la batteria.

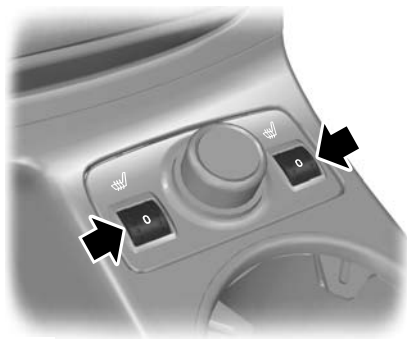

E130471

La temperatura massima si raggiunge dopo cinque o sei minuti. Essa è regolata termostaticamente.

Il riscaldamento sedili funziona soltanto quando l'accensione è inserita.

## Funzioni comfort

### INTERRUTTORE DI REGOLAZIONE INTENSITÀ LUMINOSA DEGLI STRUMENTI

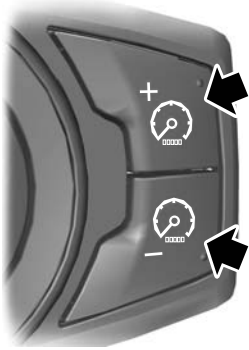

E132712

Premere ripetutamente oppure premere senza rilasciare fino a raggiungere il livello desiderato.

**Nota:** Se la batteria è scollegata o scarica o se è stata montata una nuova batteria, l'attenuatore imposterà automaticamente i componenti illuminati sull'intensità massima.

### OROLOGIO

Vedere **Display informazioni** (pagina 83).

### ACCENDISIGARI

#### ATTENZIONE

- ! Se si utilizza la presa con il motore non in funzione, potrebbe verificarsi lo scaricamento della batteria.
- ! Non tenere premuto l'elemento dell'accendisigari.

**Nota:** È possibile utilizzare la presa per alimentare apparecchiature da 12 volt che hanno una potenza massima di 10 ampere. Utilizzare solo connettori per accessori Ford o connettori specificati per l'uso con le prese SAE standard.



E132415

Premere l'elemento per utilizzare l'accendisigari. L'elemento uscirà automaticamente.

### PRESE ELETTRICHE AUSILIARIE

#### AVVERTENZA

- ! Se si utilizza la presa con il motore non in funzione, potrebbe verificarsi lo scaricamento della batteria.

**Nota:** È possibile utilizzare la presa per alimentare apparecchiature da 12 volt che hanno una potenza massima di 10 ampere. Utilizzare solo connettori per accessori Ford o connettori specificati per l'uso con le prese SAE standard.

## Funzioni comfort



E78056

Le prese elettriche ausiliarie sono ubicate nella consolle centrale e nel bagagliaio.

### PORTALATTINE

#### PERICOLO



Non appoggiare bevande calde nel portalattine quando il veicolo è in movimento.

### PORTAOCCHIALI

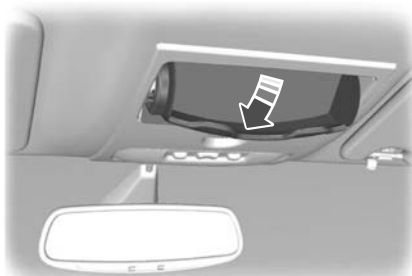

E75193

### Bracciolo sedile posteriore



E132505

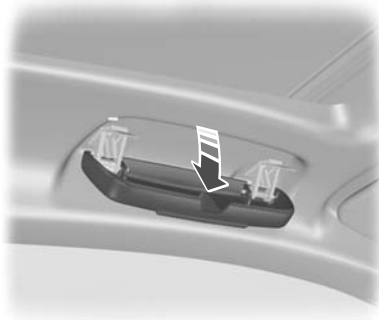

E91508

## Funzioni comfort

### RETROVISORE PER LA SORVEGLIANZA DEI BAMBINI



E75192

### PRESA AUSILIARIA (AUX IN)

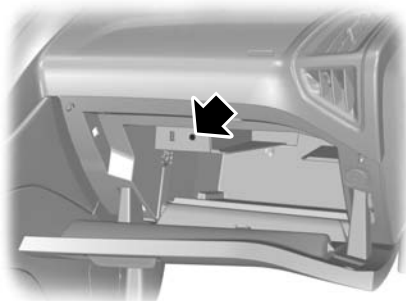

E132422

Vedere **Presa ausiliaria (AUX-IN)** (pagina 267).

### PORTA USB

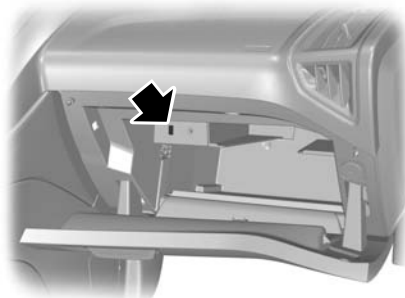

E132423

Vedere **Connettività** (pagina 290).

### SUPPORTO UNITÀ DI NAVIGAZIONE SATELLITARE

#### Regolazione del supporto

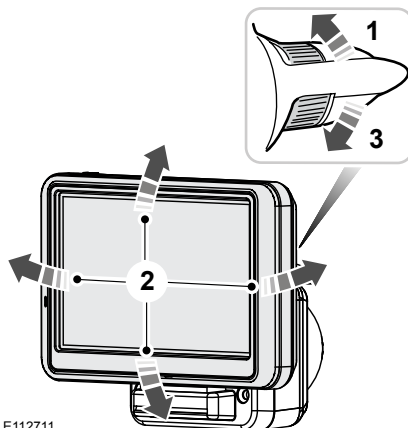

E112711

1. Sbloccaggio.
2. Collocare il supporto nella posizione desiderata.

## Funzioni comfort

---

3. Bloccaggio.

**Nota:** Assicurarsi che il supporto del sistema di navigazione sia bloccato in posizione.

### TAPPETINI

#### PERICOLO



Nell'utilizzare i tappetini, assicurarsi sempre che il tappetino sia adeguatamente fissato usando i dispositivi di fissaggio appropriati e posizionato in modo tale da non interferire con il funzionamento dei pedali.

---

# Avviamento del motore

## INFORMAZIONI GENERALI

### Informazioni generali sull'avviamento

Se la batteria è stata scollegata, il veicolo potrebbe presentare delle caratteristiche di guida insolite per circa 8 chilometri dopo il ricollegamento della batteria.

Questo perché è necessario che il sistema di gestione motore si riallinei con il motore. Durante questo periodo di tempo, ignorare qualsiasi tipo di caratteristica di guida insolita.

### Avviamento del motore a spinta o traino

#### PERICOLO



Per impedire qualsiasi danno, non avviare il veicolo spingendolo o trascinandolo. Utilizzare cavi di avviamento di emergenza e una batteria ausiliaria. Vedere **Utilizzo di cavi di avviamento d'emergenza** (pagina 226).

## COMMUTATORE DI AVVIAMENTO

#### PERICOLO



No portare mai la chiave in posizione **0** o **I** mentre il veicolo è in movimento.



E72128

**0** L'accensione è disinserita.

I L'accensione e tutti i circuiti elettrici principali sono disattivati.

**Nota:** Non lasciare la chiave di accensione in questa posizione per troppo tempo al fine di evitare che la batteria si scarichi.

II L'accensione è inserita. Tutti i circuiti elettrici sono funzionanti. Le spie e gli indicatori si accendono. Questa è la posizione della chiave durante la guida. Tale posizione deve essere selezionata anche quando si viene trainati.

III Il motorino di avviamento è attivato. Rilasciare la chiave non appena avviato il motore.

## BLOCCO VOLANTE

#### PERICOLO



Controllare sempre che lo sterzo sia sbloccato prima di provare a spostare il veicolo.

### Veicoli non dotati di sistema di avviamento senza chiavi

Per attivare il bloccasterzo:

1. Rimuovere la chiave dal blocchetto dell'accensione.
2. Ruotare il volante.

### Veicoli dotati di sistema di avviamento senza chiavi

**Nota:** Il bloccasterzo non viene inserito quando l'accensione è inserita o se il veicolo è in movimento.

Il veicolo è dotato di bloccasterzo elettronico. Il dispositivo funziona automaticamente.

# Avviamento del motore

Il bloccasterzo si attiva dopo un breve periodo di tempo dopo avere parcheggiato il veicolo e se la chiave passiva si trova fuori dal veicolo o quando si blocca il veicolo.

Vedere **Apertura con telecomando** (pagina 37).

## Disattivazione del bloccasterzo

Inserire l'accensione oppure:

Veicoli con cambio automatico

- Premere il pedale del freno.

Veicoli con cambio manuale

- Premere il pedale della frizione.

## AVVIAMENTO DI UN MOTORE A BENZINA

**Nota:** *il motorino di avviamento può essere azionato solo per un massimo di 30 secondi alla volta.*

### Motore freddo o caldo

#### Tutti i veicoli

#### AVVERTENZA



Quando la temperatura è al di sotto di  $-20^{\circ}\text{C}$  ( $-4^{\circ}\text{F}$ ), inserire l'accensione per almeno un secondo prima di avviare il motore. In questo modo si assicura che venga raggiunta la pressione carburante massima per avviare il motore.

#### Veicoli con cambio manuale

**Nota:** *Non toccare il pedale dell'acceleratore.*

1. Premere a fondo il pedale della frizione
2. Avviare il motore.

#### Veicoli con cambio automatico

**Nota:** *Non toccare il pedale dell'acceleratore.*

1. Selezionare parcheggio o folle.
2. Premere a fondo il pedale freno.
3. Avviare il motore.

#### Tutti i veicoli

Se il motore non si avvia entro 15 secondi, attendere qualche istante quindi riprovare.

Se il motore non parte dopo **tre** tentativi, attendere 10 secondi e seguire la procedura **Motore ingolfato**.

In caso di difficoltà nell'avviare il motore quando la temperatura è al di sotto di  $-25^{\circ}\text{C}$  ( $-13^{\circ}\text{F}$ ), premere il pedale dell'acceleratore fino a  $\frac{1}{4}$  o  $\frac{1}{2}$  della corsa e riprovare.

### Motore ingolfato

#### Veicoli con cambio manuale

1. Premere a fondo il pedale della frizione
2. Premere completamente il pedale dell'acceleratore e tenerlo premuto.
3. Avviare il motore.

#### Veicoli con cambio automatico

1. Selezionare parcheggio o folle.
2. Premere completamente il pedale dell'acceleratore e tenerlo premuto.
3. Premere a fondo il pedale freno.
4. Avviare il motore.

#### Tutti i veicoli

Se il motore non si avvia, ripetere la procedura **Motore freddo o caldo**.

### Regime minimo del motore dopo l'avviamento

Il regime minimo del motore immediatamente dopo l'avviamento varia a seconda della temperatura del motore.



# Avviamento del motore

Se il motore è freddo, il regime minimo aumenta automaticamente allo scopo di riscaldare il catalizzatore il più rapidamente possibile. Ciò assicura che le emissioni del veicolo siano mantenute a un livello minimo assoluto.

Il regime minimo scenderà lentamente fino al livello normale man mano che il catalizzatore si riscalda.

## AVVIAMENTO DI UN MOTORE A BENZINA - CARBURANTE ALTERNATIVO

Per informazioni generali sull'avviamento di un motore a benzina. Vedere **Avviamento di un motore a benzina** (pagina 126).

### Avviamento a basse temperature ambiente

Quando si prevede una temperatura inferiore a  $-10^{\circ}\text{C}$  e il veicolo è rifornito con E85, utilizzare un riscaldatore del monoblocco per facilitare l'avviamento. Vedere **Riscaldatore motore** (pagina 131). In caso contrario, potrebbero verificarsi inconvenienti di mancato avviamento.

Se si prevede una temperatura costantemente inferiore a  $-10^{\circ}\text{C}$ , è consigliabile aumentare la proporzione di benzina nel serbatoio rabboccando con della benzina senza piombo a 95 ottani se il serbatoio non è ancora pieno. Circa 10 litri di benzina ridurranno la proporzione di E85 in un serbatoio pieno per 3/4 al 70% e miglioreranno notevolmente la capacità di avviamento a freddo.

Se, a temperature molto basse, il serbatoio viene rifornito solamente con bioetanolo E85 e non è possibile utilizzare un riscaldatore del monoblocco, si possono riscontrare difficoltà nell'avviamento del motore.

Se il motore non si avvia, procedere come segue:

1. Premere a fondo il pedale dell'acceleratore.
2. Portare la chiave di avviamento in posizione III.

### AVVERTENZA



Rilasciare subito la chiave di accensione ad avviamento avvenuto.

3. Rilasciare gradualmente il pedale dell'acceleratore cinque secondi dopo l'avviamento del motore o quando il regime motore aumenta.

Se il motore non si avvia, ripetere ip unti 1, 2 e 3 oppure collegare un riscaldatore del monoblocco per due ore prima di tentare un altro avviamento.

Durante l'avviamento, gli iniettori sono disattivati mentre il pedale dell'acceleratore viene premuto. In questo modo è possibile scaricare il carburante in eccesso dal collettore di aspirazione dopo numerosi tentativi di avviamento falliti.

Se la batteria è stata scollegata o è stato impiegato del combustibile di diverso tipo, il regime del minimo può risultare irregolare. La situazione migliora dopo 10-30 secondi.

## AVVIAMENTO DI UN MOTORE DIESEL

### Motore freddo o caldo

#### Tutti i veicoli

**Nota:** Quando la temperatura è inferiore a  $-15^{\circ}\text{C}$  ( $5^{\circ}\text{F}$ ), può essere necessario avviare il motore per 25 secondi.

**Nota:** continuare a fare girare il motore fino a quando non si avvia.

# Avviamento del motore

**Nota:** il motorino di avviamento può essere azionato solo per un massimo di 30 secondi alla volta.



Inserire l'accensione e attendere fino a quando la spia candele non si spegne.

## Veicoli con cambio manuale

**Nota:** Non toccare il pedale dell'acceleratore.

1. Premere a fondo il pedale della frizione.
2. Avviare il motore.

## Veicoli con cambio automatico

1. Selezionare parcheggio o folle.
2. Premere a fondo il pedale del freno.
3. Avviare il motore.

## AVVIAMENTO A DISTANZA

### AVVERTENZE



Il sistema di avviamento senza chiavi potrebbe non funzionare se la chiave si trova nelle vicinanze di oggetti metallici o dispositivi elettronici quali i telefoni cellulari.



Controllare sempre che il bloccasterzo sia disattivato prima di provare a spostare il veicolo. Vedere

**Blocco volante** (pagina 125).

**Nota:** Se si è usciti dal veicolo lasciando l'accensione inserita, questa potrebbe disinserirsi automaticamente dopo un determinato periodo di tempo. Il motivo di ciò è evitare che la batteria si scarichi.

**Nota:** Per inserire l'accensione e avviare il motore è necessario che vi sia una chiave elettronica valida all'interno del veicolo.

**Nota:** Inoltre per avviare il motore si deve premere completamente il pedale del freno o della frizione, a seconda del tipo di cambio in dotazione.



E85766

## Accensione inserita

Premere il pulsante di avviamento una volta. Tutti i circuiti elettrici sono operativi, le spie e gli indicatori si illuminano.

## Avviamento con cambio automatico

**Nota:** Se si rilascia il pedale del freno durante l'avviamento del motore, il motore potrebbe smettere di ruotare e si potrebbe tornare alla condizione di accensione inserita.

1. Accertarsi che il cambio sia in posizione **P** o **N**.
2. Premere a fondo il pedale del freno.
3. Premere il pulsante di avviamento.

## Avviamento con cambio manuale

**Nota:** Se il pedale della frizione viene rilasciato durante l'avviamento del motore, il motore smette di girare e si torna all'accensione inserita.

1. Premere a fondo il pedale della frizione.
2. Premere il pulsante di avviamento.

# Avviamento del motore

## Avviamento di un motore diesel

**Nota:** Il motore potrebbe non iniziare a girare fino a quando il ciclo delle candele di preriscaldamento non viene completato. Ciò potrebbe durare diversi secondi in presenza di temperature estremamente basse.

**Nota:** Continuare a premere il pedale della frizione o del pedale fino a quando il motore inizia a girare.

## Mancato avviamento

Il sistema di avviamento passivo non funziona nei seguenti casi:

- Le frequenze della chiave passiva sono bloccate.
- La batteria della chiave elettronica è scarica.

Se non si riesce ad avviare il veicolo, effettuare la seguente procedura.

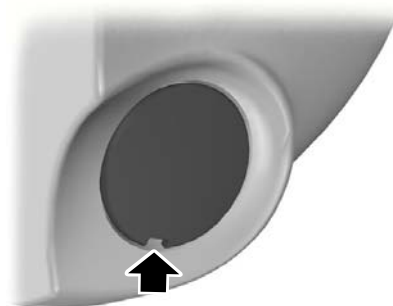

E87381

1. Scalzare con cura il coperchio.

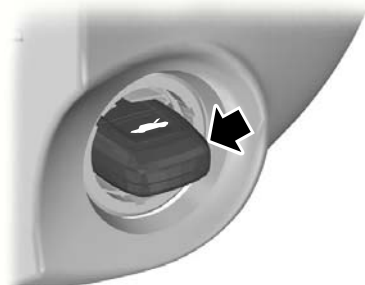

E85767

2. Inserire la chiave nel relativo supporto.
3. Con la chiave in questa posizione si può usare il pulsante di avviamento per inserire l'accensione e avviare il veicolo.

## Arresto del motore a veicolo fermo

**Nota:** L'accensione, i circuiti elettrici, le spie e gli indicatori verranno disinseriti.

## Cambio manuale

Premere il pulsante di avviamento.

## Cambio automatico

1. Spostare il selettore in posizione **P**.
2. Premere il pulsante di avviamento.

## Arresto del motore con veicolo in movimento

### PERICOLO



L'arresto del motore con veicolo ancora in movimento riduce l'effetto frenante e la servoassistenza del volante. Il volante non si blocca ma sarà necessario uno sforzo maggiore per girarlo. Quando si disinserisce l'accensione, potrebbero disattivarsi anche alcuni circuiti elettrici, alcune spie e indicatori.

# Avviamento del motore

---

Premere il pulsante di avvio senza rilasciarlo, per due secondi, oppure premerlo due volte entro due secondi.

## FILTRO ANTIPARTICOLATO

Il DPF fa parte dei sistemi di riduzione delle emissioni in dotazione al veicolo. Esso filtra il particolato (fuliggine) dannoso prodotto dai gas di scarico.

### Rigenerazione

#### PERICOLO



Non parcheggiare o far girare al minimo il veicolo su foglie secche, vetro asciutto o altro materiale combustibile. Per il processo di rigenerazione DPF è necessario che i gas di scarico raggiungano temperature molto elevate e lo scarico continuerà a produrre una notevole quantità di calore durante e in seguito alla rigenerazione DPF, e in seguito allo spegnimento del motore. pertanto, sussiste il rischio di incendio.

#### AVVERTENZA



Evitare di rimanere senza carburante.

**Nota:** In fase di rigenerazione a bassa velocità o al regime del minimo motore, è possibile avvertire un odore di metallo rovente e udire battiti metallici. Ciò è dovuto alle alte temperature raggiunte in fase di rigenerazione, pertanto trattasi di condizione di normalità.

**Nota:** Dopo aver spento il motore, le ventole potrebbero continuare a funzionare per un breve periodo di tempo.

A differenza dei filtri normali, che periodicamente devono essere sostituiti, il DPF è stato progettato per rigenerarsi ovvero pulirsi al fine di mantenere l'efficienza operativa. Il processo di rigenerazione avviene in modo automatico. Tuttavia, in alcune condizioni di guida il processo di rigenerazione deve essere assistito.

Se si percorrono solo brevi distanze o se i viaggi prevedono frequenti arresti e partenze, con maggiori condizioni di accelerazione e decelerazione, viaggi occasionali con le seguenti condizioni potrebbero favorire il processo di rigenerazione:

- Guidare il veicolo a velocità costante, preferibilmente su una strada principale o in autostrada per massimo 20 minuti.
- Evitare di fare girare il motore al minimo per lunghi periodi di tempo e osservare i limiti di velocità e le condizioni stradali.
- Non disinserire l'accensione.
- Utilizzare una marcia più bassa del normale per mantenere elevato il regime del motore durante il viaggio, se appropriato.

## SPEGNIMENTO DEL MOTORE

### Veicoli con turbocompressore

#### AVVERTENZA



Non spegnere il motore quando è in funzione ad alta velocità. In caso contrario, il turbocompressore continuerà a girare anche dopo che la pressione dell'olio motore è scesa a zero. Ciò causerà una prematura usura del cuscinetto del turbocompressore.

---

# Avviamento del motore

---

Rilasciare il pedale dell'acceleratore.  
Attendere che il motore raggiunga il regime minimo, quindi spegnerlo.

## RISCALDATORE MOTORE

### AVVERTENZA

! Accertarsi di scollegare il cavo di alimentazione dal connettore del riscaldatore motore prima di mettersi in marcia.

**Nota:** *Il connettore del riscaldatore motore è posto nel paraurti anteriore.*

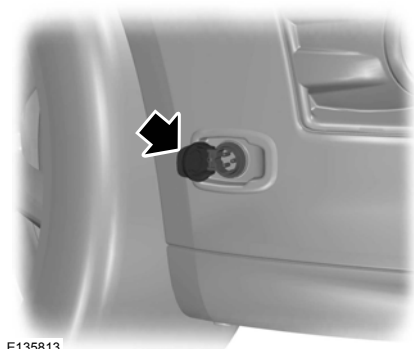

E135813

Collegare il riscaldatore motore per due o tre ore prima di avviare il motore.

# Interruttore di avviamento/arresto

## PRINCIPI DI FUNZIONAMENTO

### AVVERTENZA

 Sui veicoli con sistema Start & Stop, i requisiti relativi alla batteria sono diversi. Occorre quindi sostituirla con una avente le stesse specifiche di quella originale.

Il sistema riduce il consumo di carburante e le emissioni CO2 arrestando il motore quando gira al minimo, per esempio ai semafori. Il motore si riavvia automaticamente quando il conducente preme il pedale della frizione o se richiesto da un sistema del veicolo, per esempio per ricaricare la batteria.

Per sfruttare al meglio il sistema, portare la leva selettore in posizione di folle e rilasciare il pedale del freno quando ci si ferma per più di tre secondi.

## UTILIZZO DELL'INTERRUTTORE DI AVVIAMENTO/ARRESTO

### AVVERTENZE

 Il motore potrebbe riavviarsi automaticamente, se richiesto dal sistema. Vedere **Principi di funzionamento** (pagina 132).

 Disinserire l'accensione prima di aprire il cofano motore o di procedere ad interventi di manutenzione.

 Disinserire sempre l'accensione prima di abbandonare il veicolo, perché il sistema potrebbe aver spento il motore ma l'accensione potrebbe essere ancora attiva.

**Nota:** Il sistema funziona solo quando il motore è caldo e la temperatura aria esterna è compresa tra 0°C (32°F) e 30°C (86°F).

**Nota:** Se si arresta il motore e si preme il pedale della frizione entro un paio di secondi, il sistema riavvia automaticamente il motore.

**Nota:** L'indicatore Start & Stop si illumina di verde quando il motore si spegne. Vedere **Spie e indicatori** (pagina 79).

**Nota:** L'indicatore Start & Stop lampeggia di colore giallo, per richiedere l'innesto della posizione di folle o l'azionamento del pedale della frizione. Contemporaneamente sul display apparirà un messaggio.

**Nota:** Se il sistema rileva un malfunzionamento, si disattiva. Fare controllare il sistema da personale qualificato.

**Nota:** Se il sistema è stato disinserito, l'interruttore si illumina.

**Nota:** Il sistema è attivato per impostazione predefinita. Per disattivare il sistema, premere l'interruttore sul cruscotto. Il sistema verrà disattivato solo per il ciclo di accensione corrente. Per attivarlo, premere nuovamente l'interruttore. Per l'ubicazione. Vedere **Guida rapida** (pagina 10).



### Per arrestare il motore

1. Arrestare il veicolo.
2. Portare la leva selettore in posizione di folle.
3. Rilasciare il pedale della frizione.
4. Rilasciare il pedale dell'acceleratore.

In alcune condizioni il sistema potrebbe non arrestare il motore, ad esempio:

## Interruttore di avviamento/arresto

---

- Per mantenere la climatizzazione interna.
- Tensione batteria bassa.
- Temperatura esterna troppo alta o troppo bassa.
- Portiera lato guida aperta.
- Bassa temperatura di esercizio del motore.
- Bassa depressione del sistema frenante.
- Velocità di strada non superiore a 5 km/h (3 mph).

### Per riavviare il motore

**Nota:** *La leva selettiva deve essere in posizione folle.*

Premere il pedale della frizione.

In alcune condizioni, il sistema potrebbe riavviare automaticamente il motore, ad esempio:

- Tensione batteria bassa.
- Per mantenere la climatizzazione interna.

# Modalità Eco

## PRINCIPI DI FUNZIONAMENTO

Il sistema consente al guidatore di guidare in modo più efficiente monitorando costantemente le caratteristiche del cambio marcia, la previsione delle condizioni di traffico e le velocità su autostrada o su strada aperta.

**Nota:** *Questi valori di efficienza non danno origine a un valore del consumo di carburante definito. Tale valore potrebbe variare poiché non dipende solo da queste abitudini di guida ma è anche influenzato da molti altri fattori quali viaggi brevi e avviamenti a freddo.*

**Nota:** *Anche i viaggi brevi e frequenti, quelli in cui il motore non riesce a scaldarsi completamente, aumentano i consumi di carburante.*

Il valore di queste caratteristiche è rappresentato da petali sul display; cinque petali rappresentano il valore di maggiore efficienza. Maggiore è l'efficienza della guida, migliore è la classificazione e migliore è il consumo di carburante totale.

### Tipo 1

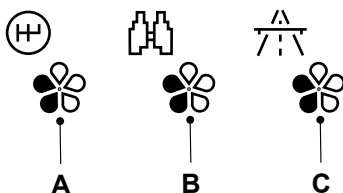

E121813

- A Selezione marce
- B Previsione
- C Velocità efficiente

### Selezione marce

L'utilizzo della marcia più alta adeguata alle condizioni stradali consente di migliorare il consumo di carburante.

### Previsione

L'adeguamento della velocità del veicolo e della distanza dagli altri veicoli evitando di dovere ricorrere a frenate brusche o accelerazione consente di migliorare il consumo di carburante.

### Velocità efficiente

Velocità elevate comportano un maggiore utilizzo di carburante. La riduzione della velocità di crociera su strade aperte migliora il consumo di carburante.

### Tipo 2 e 3

Le informazioni importanti saranno visualizzate sul display.

## UTILIZZO DELLA MODALITÀ ECO

Per accedere al sistema è possibile utilizzare il menu rilevante del display informativo. Vedere **Display informazioni** (pagina 83).

### Ripristino della modalità Eco

Ripristinare il consumo medio di carburante.

**Nota:** *Il calcolo di valori nuovi potrebbe richiedere qualche istante.*



# Carburante e rifornimento

## NORME ANTINFORTUNISTICHE

### AVVERTENZE

 Interrompere il rifornimento quando l'ugello del carburante si arresta per la seconda volta. Il carburante in eccesso riempirà la parte ampliata del serbatoio che potrebbe causare la fuoriuscita di benzina. Il carburante versato potrebbe rappresentare un pericolo per gli altri utenti della strada.

 Non utilizzare alcun genere di fiamme o fonti calore vicino al sistema di alimentazione del carburante. Il sistema di alimentazione carburante è sotto pressione. Vi è rischio di lesioni se è presente una perdita nel sistema di alimentazione.

## QUALITÀ DEL CARBURANTE - BENZINA

### AVVERTENZA

 non utilizzare benzina con piombo o benzina con additivi contenenti altri composti metallici, ad esempio a base di manganese, in quanto potrebbero danneggiare il sistema di controllo delle emissioni.

**Nota:** si raccomanda di utilizzare solo carburante di alta qualità senza additivi o altri agenti per l'eliminazione dei depositi di carbonio.

Utilizzare **benzina senza piombo con un numero di ottano minimo di 95** che soddisfi le specifiche definite da **EN 228** o equivalenti.

## QUALITÀ DEL CARBURANTE - CARBURANTE ALTERNATIVO

### AVVERTENZE

 Non modificare la configurazione del sistema di alimentazione carburante o i componenti del sistema.

 Non sostituire il sistema di alimentazione o i componenti con parti non specificamente studiate per l'uso con l'E85.

### ATTENZIONE

 non utilizzare benzina con piombo o benzina con additivi contenenti altri composti metallici, ad esempio a base di manganese, in quanto potrebbero danneggiare il sistema di controllo delle emissioni.

 Non utilizzare il metanolo al posto dell'E85.

**Nota:** si raccomanda di utilizzare solo carburante di alta qualità senza additivi o altri agenti per l'eliminazione dei depositi di carbonio.

**Nota:** Quando si utilizza l'E85, si potrebbe registrare un elevato consumo di carburante.

**Nota:** Il veicolo funzionerà bene con la benzina senza piombo a 95 ottano reperibile in commercio, ma solamente l'E85 di alta qualità è in grado di offrire la stessa protezione e prestazioni.

Utilizzare **benzina senza piombo con un numero di ottano minimo di 95** che soddisfi le specifiche definite da **EN 228** o equivalenti. Si può anche utilizzare una miscela di benzina senza piombo e l'E85.

# Carburante e rifornimento

## Veicolo inutilizzato per periodi prolungati

Date le piccole quantità di impurità corrosive che potrebbero trovarsi nell'E85, si raccomanda di rifornire il serbatoio solo con benzina senza piombo a 95 ottano prima di lasciare un veicolo fermo per lungo tempo.

## QUALITÀ DEL CARBURANTE - DIESEL

### PERICOLO



Non mescolare carburante diesel con olio, benzina o altri liquidi. In caso contrario, si potrebbe scatenare una reazione chimica.

### ATTENZIONE



Non aggiungere cherosene, paraffina o benzina ai carburanti diesel, in quanto si potrebbero verificare danni al sistema di alimentazione.



Utilizzare carburante diesel che soddisfa le specifiche definite da **EN 590** o la specifica nazionale equivalente.

**Nota:** Si raccomanda di utilizzare solo carburante di alta qualità.

**Nota:** Si sconsiglia l'uso di additivi o altri prodotti per il trattamento del motore non approvati da Ford.

**Nota:** non è consigliabile l'uso prolungato di additivi per la prevenzione dell'addensamento del carburante.

## Veicolo inutilizzato per periodi prolungati

La maggior parte dei carburanti diesel contiene bio-diesel, pertanto, si raccomanda di riempire il serbatoio con diesel a base di olio minerale, se disponibile, o di aggiungere un antiossidante prima di mettere a riposo il veicolo per più di due mesi. Il concessionario può fornire un antiossidante adeguato.

## CATALIZZATORE

### PERICOLO



Non parcheggiare o far girare al minimo il veicolo su foglie secche, vetro asciutto o altro materiale combustibile. Dopo lo spegnimento del motore e durante l'utilizzo, il sistema di scarico continuerà a irradiare una quantità considerevole di calore. pertanto, sussiste il rischio di incendio.

## Guida con catalizzatore

### ATTENZIONE



Evitare di rimanere senza carburante.



Non fare girare il motore per periodi prolungati.



Non mettere in moto il motore se un cavo candela è scollegato.



Non avviare a spinta o a traino il veicolo. Utilizzare cavi batteria.

Vedere **Utilizzo di cavi di avviamento d'emergenza** (pagina 226).





Non disinserire l'accensione durante la guida.

# Carburante e rifornimento

## SPORTELLINO DEL BOCCHETTONE DI RIFORNIMENTO CARBURANTE

### AVVERTENZE

 Prestare attenzione durante il rifornimento di carburante per evitare di versare il carburante residuo dalla pistola erogatrice del carburante.

 Non utilizzare alcun genere di fiamme o fonti calore vicino al sistema di alimentazione del carburante. Il sistema di alimentazione carburante è sotto pressione. Vi è rischio di lesioni se è presente una perdita nel sistema di alimentazione.

### AVVERTENZA

 Se per lavare il veicolo si utilizzano getti ad alta pressione, orientare il getto sullo sportellino del bocchettone di rifornimento carburante solo per un breve periodo di tempo e da una distanza non inferiore a 200 mm (8 poll.).

### Tipo 1

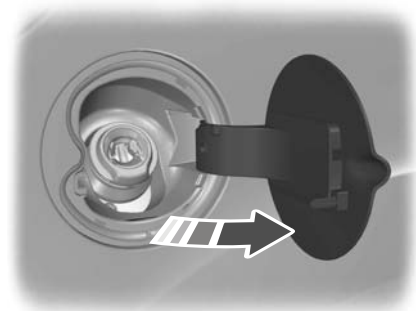

E135934

### Tipo 2

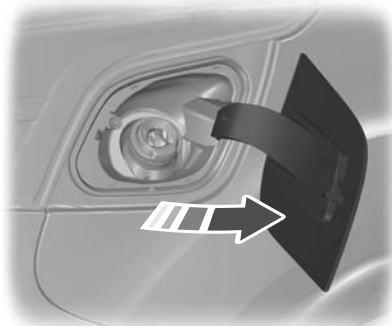

E135935

1. Premere lo sportellino per aprirlo. Aprire lo sportellino completamente fino ad agganciarlo.

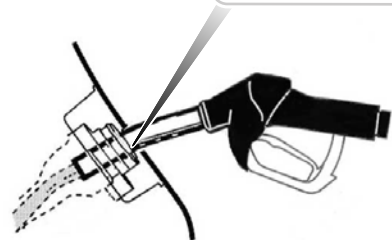
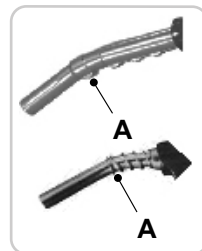

E139202

**Nota:** Quando l'ugello del carburante viene inserito, si apre un dispositivo inibitore a molla se viene rilevata la pistola delle dimensioni corrette. Ciò impedisce di rifornire con il carburante errato.

## Carburante e rifornimento

- Inserire la pistola erogatrice fino alla prima tacca dell'ugello **A**. Poggiarlo sul coperchio dell'apertura della tubazione carburante.

### PERICOLO

 Interrompere il rifornimento quando l'ugello del carburante si arresta per la seconda volta. Il carburante in eccesso riempirà la parte ampliata del serbatoio che potrebbe causare la fuoriuscita di benzina. Il carburante versato potrebbe rappresentare un pericolo per gli altri utenti della strada.

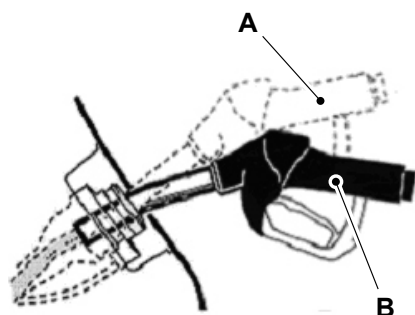

E139203

- A Posizione non corretta
- B Posizione corretta

- Non sollevare la pistola durante il rifornimento. Ciò potrebbe influire sul flusso del carburante e arrestare la pistola erogatrice prima del riempimento del serbatoio carburante.

### Tipo 1

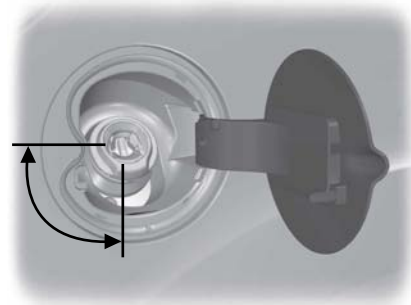

E139204

### Tipo 2

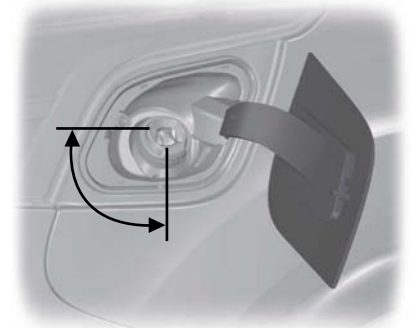

E139205

- Azionare la pistola entro l'area indicata.

### AVVERTENZE

 È consigliabile rimuovere lentamente la pistola erogatrice per consentire al carburante residuo di scaricare nel serbatoio carburante. In alternativa, prima di rimuovere la pistola erogatrice, è possibile attendere 10 secondi.

 Durante tutto il rifornimento, non rimuovere la pistola dalla sua posizione di completo inserimento.

## Carburante e rifornimento

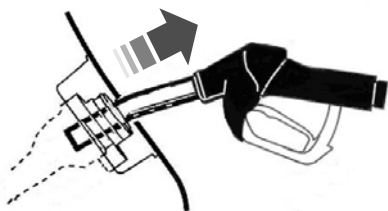

E119081

5. Sollevare leggermente la pistola erogatrice per rimuoverla.

### Rifornimento da una tanica di carburante

Utilizzare l'imbuto riposto nel cassetto portaoggetti.

## RIFORNIMENTO

### AVVERTENZA

! Non tentare di avviare il motore se il serbatoio è stato rifornito di carburante di specifica errata. In caso contrario, si potrebbero verificare danni al motore. Fare controllare immediatamente il sistema da personale qualificato.

## RIFORNIMENTO - CARBURANTE ALTERNATIVO

### AVVERTENZA

! Non tentare di avviare il motore se il serbatoio è stato rifornito di carburante di specifica errata. In caso contrario, si potrebbero verificare danni al motore. Fare controllare immediatamente il sistema da personale qualificato.

In seguito al rifornimento, lasciare funzionare normalmente il motore sopra i 48 km/h per 5 minuti in modo da ridurre il rischio di un maggior tempo di riavvio del motore.

## CONSUMO DI CARBURANTE

I valori relativi alle emissioni di CO<sub>2</sub> e al consumo di carburante provengono dai test di laboratorio condotti in conformità alla Direttiva ECC 80/1268/EEC e ai successivi emendamenti ed eseguiti da tutti i costruttori di veicoli.

Essi vengono forniti per confrontare tra loro varie marche e modelli di veicoli e non rappresentano il consumo di carburante realmente ottenuto dal veicolo. Il consumo di carburante reale è determinato da vari fattori quali stile di guida, guida ad alta velocità, guida con arresti/partenze frequenti, uso del sistema aria condizionata, accessori in dotazione e traino, ecc.

La vostra Concessionaria Ford è in grado di fornire validi consigli al fine di ridurre il consumo di carburante.

## SPECIFICHE TECNICHE

## Carburante e rifornimento

### Focus

#### Valori consumo carburante

Versione	Urbano	Extra-Urbano	Combinato	Emissioni CO2
	l/100 km (mpg)	l/100 km (mpg)	l/100 km (mpg)	g/km
1.6L Duratec - 16V Ti - VCT (Sigma) Fase V, 5 porte, tutti eccetto i veicoli con cambio automatico DPS6	8 (35,3)	4,7 (60,1)	5,9 (47,9)	136
1.6L Duratec - 16V Ti - VCT (Sigma) Fase V, 4 porte e station wagon, tutti eccetto i veicoli con cambio automatico DPS6	8,1 (34,9)	4,8 (58,9)	6 (47,1)	139
1.6L Duratec - 16V Ti - VCT (Sigma) Fase V, veicoli con cambio automatico DPS6	9,3 (30,4)	4,8 (58,9)	6,4 (44,1)	149
1.6L EcoBoost - Sigma Fase V, veicoli senza Start & Stop	8,3 (34)	5 (56,5)	6,2 (45,6)	144
1.6L EcoBoost - Sigma Fase V, veicoli con Start & Stop	7,7 (36,7)	5 (56,5)	6 (47,1)	139
2.0L Duratec-HE - MI4 Fase V, veicoli con cambio manuale	9,6 (29,4)	5 (56,5)	6,7 (42,2)	149
2.0L Duratec-HE - MI4 Fase V, veicoli con cambio automatico	9,1 (31)	4,9 (57,6)	6,4 (44,1)	156
1.6L Duratorq-TDCi - DV Fase V, veicoli senza Start & Stop	5,7 (49,6)	3,7 (76,3)	4,5 (62,8)	117
1.6L Duratorq-TDCi - DV Fase V, veicoli con Start & Stop	5,1 (55,4)	3,7 (76,3)	4,2 (67,3)	109
2.0L Duratorq-TDCi - DW Fase V, veicoli con cambio manuale	6,3 (44,8)	4,2 (67,3)	5 (56,5)	129

## Carburante e rifornimento

---

Versione	Urbano	Extra-Urbano	Combinato	Emissioni CO2
	l/100 km (mpg)	l/100 km (mpg)	l/100 km (mpg)	g/km
2.0L Duratorq-TDCi - DW Fase V, veicoli con cambio automatico	6,8 (41,5)	4,4 (64,2)	5,3 (53,3)	139

# Cambio

## CAMBIO MANUALE

### Selezione della retromarcia

#### AVVERTENZA

! Non innestare la retromarcia quando il veicolo è in movimento. Ciò potrebbe danneggiare il cambio.

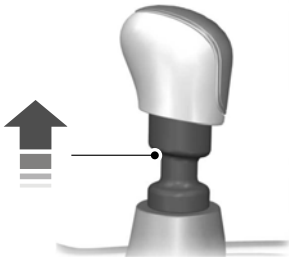

E99067

Su alcuni veicoli è necessario sollevare il collare mentre si seleziona la retromarcia.

### Veicoli con cambio a 5 velocità

#### AVVERTENZA

! Premere completamente il pedale della frizione e attendere tre secondi prima di selezionare la retromarcia.

## CAMBIO AUTOMATICO

### Posizioni della leva del selettore marce



E133124

- P Parco
- R Retromarcia
- N Folle
- D Marcia
- S Modalità sportiva e selezione marce manuale
- + Selezione manuale marce superiori
- Selezione manuale marce inferiori

#### PERICOLO

! Premere il freno prima di spostare la leva selettore e tenerlo premuto fino a quando si è pronti a partire.

Premere il pulsante sulla leva selettore per commutare su ciascuna posizione.

La posizione della leva selettore viene visualizzata sul display informazioni.



# Cambio

## Parco

### AVVERTENZE



Selezionare la posizione di parcheggio solo quando il veicolo è fermo.



**Inserire il freno di stazionamento e selezionare parcheggio prima di lasciare il veicolo.** Accertarsi che la leva selettoria sia bloccata in posizione.

**Nota:** Viene emesso un segnale acustico se si apre la portiera lato guida e non è stata selezionata la posizione di parcheggio.

In questa posizione la potenza non viene trasmessa alle ruote motrici e il cambio è bloccato. Con la leva selettoria in questa posizione è possibile avviare il motore.

## Retromarcia

### AVVERTENZE



Selezionare la retromarcia solo quando il veicolo è fermo e il motore è al minimo.



Arrestare sempre completamente il veicolo prima di selezionare la retromarcia.

Selezionare la retromarcia per impedire che il veicolo indietreggi.

## Folle

In questa posizione la potenza non viene trasmessa alle ruote motrici ma il cambio può girare liberamente. Con la leva selettoria in questa posizione è possibile avviare il motore.

## Marcia

**Nota:** La selezione marce avviene solo quando la velocità del veicolo e il regime del motore sono adeguati.

**Nota:** È possibile escludere momentaneamente la marcia correntemente selezionata usando i tasti **+** e **-**.

Selezionare Drive per passare automaticamente alle marce in avanti.

Il cambio seleziona la marcia appropriata per un funzionamento ottimale sulla base della temperatura ambiente, della pendenza della strada, del carico veicolo e dei comandi del guidatore.

## Modalità sportiva e selezione marce manuale

### Modalità Sport

**Nota:** Nella modalità **sport** il cambio funziona normalmente ma le marce vengono selezionate più rapidamente e a regimi motore più elevati.

**Nota:** In modalità **Sport** verrà visualizzata una **S** sul quadro strumenti.

Attivare la modalità **Sportivo** spostando la leva selettoria sulla posizione **S**. La modalità **Sportivo** resterà attivata fino a quando si passa manualmente alla marcia superiore o inferiore usando i tasti **+** e **-** oppure si riporta la leva selettoria sulla posizione **D**.

### Selezione marce manuale

#### PERICOLO



Non tenere costantemente premuti i tasti su **-** o **+**.

#### AVVERTENZA



Il cambio scala automaticamente alla marcia inferiore quando il regime motore è troppo basso.

Premere il tasto **-** per selezionare la marcia inferiore e il tasto **+** per passare alla marcia superiore.

# Cambio

Premendo ripetutamente i tasti a brevi intervalli è possibile saltare le marce.

La modalità manuale offre anche una funzione di kickdown. Vedere **Kickdown**.

## Consigli per la guida con cambio automatico

### AVVERTENZA

 Non lasciare il motore troppo a lungo al regime minimo durante la guida con i freni azionati.

### Partenze

1. Disinserire il freno di stazionamento.
2. Rilasciare il pedale del freno e premere il pedale dell'acceleratore.

### Fermarsi

1. Rilasciare il pedale dell'acceleratore e premere il pedale del freno.
2. Applicare il freno di stazionamento.
3. Selezionare le posizioni di folle o parcheggio.

### Kickdown

Premere a fondo il pedale dell'acceleratore con la leva selettoria in posizione di marcia per selezionare la marcia successiva più bassa e ottenere prestazioni ottimali. Rilasciare il pedale dell'acceleratore quando non è più richiesto il kickdown.

## Leva per lo sblocco di emergenza dalla posizione di parcheggio

Utilizzare la leva per spostare la leva selettoria dalla posizione di parcheggio in caso di guasto elettrico o di batteria scarica del veicolo.

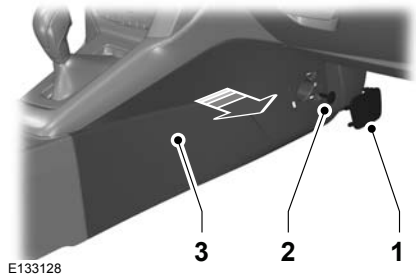

1. Rimuovere con cautela il coperchio.
2. Rimuovere il fermo di ritengo.
3. Smontare il pannello laterale della console centrale.

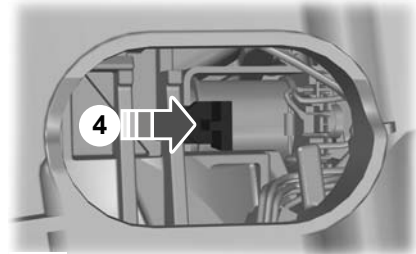

**Nota:** La leva è bianca.

4. Azionare il pedale del freno. Utilizzando un attrezzo idoneo, premere la leva in avanti senza rilasciarla sfilando contemporaneamente la leva selettoria dalla posizione di parcheggio e portandola in folle.

# Freni

## PRINCIPI DI FUNZIONAMENTO

**Nota:** *A seconda delle leggi applicabili e delle normative vigenti nel paese per il quale è stato originariamente costruito il veicolo, le luci di arresto potrebbero lampeggiare in caso di forte frenata.*

**Nota:** *La saltuaria rumorosità dei freni è normale e non è indice di anomalia. In condizioni di funzionamento normali, il sistema può emettere stridii o cigolii saltuari o intermittenti all'azionamento dei freni. Tali rumori sono solitamente dovuti a condizioni ambientali quali freddo, caldo, umidità, polvere della strada, sale o fango.*

### Freni a disco

L'efficacia della frenata con i dischi dei freni bagnati è ridotta. Premere leggermente il pedale del freno quando si esce da un impianto di autolavaggio per rimuovere la pellicola d'acqua.

### ASM

#### PERICOLO



L'ABS non solleva il guidatore dalla responsabilità di guidare con l'attenzione e la diligenza dovute.

L'ABS consente di mantenere una piena stabilità direzionale e di sterzata in caso di frenata brusca di emergenza impedendo il bloccaggio delle ruote.

## SUGGERIMENTI PER LA GUIDA CON L'ABS

Quando l'ABS è attivo, il pedale del freno vibra. Ciò è assolutamente normale. Mantenere la pressione sul pedale del freno.

L'ABS non è in grado di eliminare i pericoli esistenti nei casi seguenti:

- se la distanza dal veicolo che precede è eccessivamente ridotta;
- in caso di aquaplaning del veicolo;
- se la velocità del veicolo in curva è eccessiva;
- se il fondo stradale è in cattive condizioni.

## FRENO DI STAZIONAMENTO

#### PERICOLO



I veicoli con cambio automatico dovrebbero essere parcheggiati sempre con la leva selettore in posizione **P (Parcheggio)**.

- Premere fermamente il piede sul pedale del freno.
- Sollevare completamente la leva del freno di stazionamento.
- Non premere il pulsante di rilascio tirando la leva.
- Se il veicolo è parcheggiato su una collina orientato in salita, selezionare la prima marcia oppure la posizione **P (Parcheggio)** e girare lo sterzo in direzione opposta al bordo strada.
- Se il veicolo è parcheggiato rivolto verso la discesa, selezionare la retromarcia oppure la posizione **P (Parcheggio)** e girare lo sterzo verso il bordo strada.

Per rilasciare il freno di stazionamento, premere saldamente il pedale del freno, sollevare leggermente la leva, premere il pulsante di rilascio e spingere la leva verso il basso.

# Controllo della stabilità

## PRINCIPI DI FUNZIONAMENTO

### Stabilizzatore elettronico (ESP)

#### PERICOLO



L'ESP non solleva il conducente dalla responsabilità di guidare con la debita cautela e attenzione.

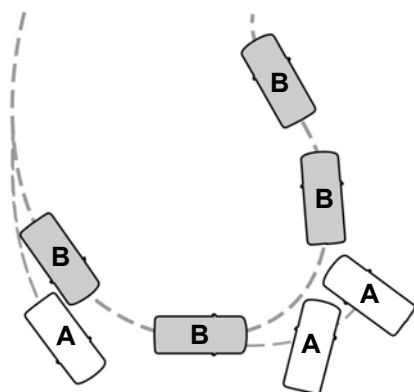

E72903

- A senza ESP
- B con ESP

L'ESP garantisce la stabilità quando il veicolo inizia a deviare dal percorso prestabilito. Ciò avviene frenando le ruote individualmente e riducendo la coppia del motore secondo necessità.

Il sistema prevede inoltre una funzione di controllo della trazione potenziata, che consente di ridurre la coppia del motore e di frenare le singole ruote nel caso in cui queste slittino in fase di accelerazione. Ciò migliora la capacità del conducente di effettuare partenze su strade scivolose o superfici sdruciolevoli e migliora il comfort di guida limitando lo slittamento delle ruote in presenza di tornanti.

### Spia stabilizzatore (ESP)

La spia ESP lampeggia quando il sistema è in funzione. Vedere **Spie e indicatori** (pagina 79).

### Sistema di controllo frenata di emergenza

#### PERICOLO



Il sistema di controllo frenata di emergenza non solleva il guidatore dalla responsabilità di guidare con l'attenzione e la diligenza dovute.

Il sistema di controllo frenata di emergenza rileva un'eventuale frenata brusca misurando la velocità alla quale viene abbassato il pedale del freno e assicura la massima efficienza di frenata fino a quando si tiene abbassato il pedale. Il sistema di controllo frenata di emergenza è in grado di ridurre le distanze di arresto nelle situazioni critiche.

### Controllo della stabilità rimorchio

#### PERICOLO



Il controllo della stabilità del rimorchio non solleva il conducente dalla responsabilità di trainare con la debita cautela e attenzione.

Il controllo della stabilità del rimorchio è una funzione avanzata dell'ESP e rileva automaticamente se il rimorchio collegato inizia a sbandare.

In tal caso, il sistema frenerà automaticamente le singole ruote per stabilizzare il rimorchio e il veicolo. Se viene rilevato un grave sbandamento, la coppia del motore verrà ridotta e il veicolo rallenterà automaticamente.

# Controllo della stabilità

---

## UTILIZZO DEL CONTROLLO DELLA STABILITÀ

**Nota:** *Il sistema si attiverà automaticamente ogni volta che si inserisce l'accensione.*

Per disattivare e attivare il sistema. Vedere **Display informazioni** (pagina 83).

# Assistenza di partenza in salita

## PRINCIPI DI FUNZIONAMENTO

Il sistema agevola le partenze del veicolo su percorsi pendenti senza richiedere l'utilizzo del freno di stazionamento.

Quando il sistema è attivo, il veicolo rimane fermo in pendenza per un breve periodo di tempo dopo che il pedale del freno è stato rilasciato. Durante questa fase, il conducente ha il tempo di spostare il piede dal pedale del freno a quello dell'acceleratore e di partire. I freni vengono automaticamente rilasciati quando il motore ha sviluppato una forza motrice sufficiente per impedire che il veicolo vada giù dal pendio in modo incontrollato. Ciò rappresenta un vantaggio durante le partenze in pendenza, ad esempio da una rampa di un parcheggio, ai semafori o durante la retromarcia in fase di parcheggio in salita.

### PERICOLO



Il sistema non sostituisce il freno di stazionamento. Quando si lascia il veicolo, inserire sempre il freno di stazionamento e selezionare la prima o la retromarcia.

## UTILIZZO DELL'ASSISTENZA DI PARTENZA IN SALITA

Il sistema si attiva automaticamente quando il veicolo viene arrestato su una strada con pendenza superiore al 3%. Il sistema opera con il veicolo rivolto verso la discesa se viene selezionata la retromarcia e con il veicolo rivolto verso la salita se viene selezionata una marcia avanti.

### Solo veicoli con cambio manuale

Il sistema può essere attivato e disattivato tramite il display informazioni. Vedere **Informazioni generali** (pagina 83).

## Attivazione del sistema

### AVVERTENZE



Una volta attivato il sistema, è necessario rimanere sul veicolo.



Quando il sistema è attivo, il conducente è responsabile del controllo del veicolo, del monitoraggio del sistema e deve intervenire opportunamente, se necessario.



Se viene rilevato un guasto quando il sistema è attivo, quest'ultimo viene disattivato e il display visualizza un messaggio. Vedere **Messaggi di informazioni** (pagina 91).

Si può attivare il sistema solo se vengono soddisfatte le seguenti condizioni:

- Che il motore sia avviato.
- Il sistema deve essere inserito.
- Nei veicoli dotati di cambio manuale, viene premuto il pedale della frizione.
- Non è presente alcuna modalità di guasto.

### Per azionare il sistema:

1. Premere il pedale del freno per fermare completamente il veicolo. Tenere premuto il pedale del freno.
2. Se i sensori rilevano che il veicolo si trova su un pendio, il sistema si attiva automaticamente.
3. Quando si rilascia il pedale del freno, il veicolo rimane fermo in pendenza per un breve periodo di tempo. Questo tempo di attesa può estendersi automaticamente se si è in fase di partenza.
4. Partire nel modo consueto. I freni vengono rilasciati automaticamente.

# Assistenza di partenza in salita

---

## Disattivazione del sistema

Per disattivare il sistema svolgi **una** delle seguenti azioni:

- Attendere per un breve periodo, fino a quando il sistema si disattiva automaticamente.
- Se era selezionata una delle marce avanti quando è stato attivato il sistema, selezionare la retromarcia.
- Se era selezionata la retromarcia quando è stato attivato il sistema, selezionare la marcia avanti.

# Sistema di parcheggio a ultrasuoni

## PRINCIPI DI FUNZIONAMENTO

### PERICOLO



Il sistema non solleva il guidatore dalla responsabilità di guidare con l'attenzione e la diligenza dovute.

### ATTENZIONE



I veicoli dotati di modulo rimorchio non approvato dal presente produttore potrebbero non rilevare correttamente gli ostacoli.



I sensori potrebbero non rilevare gli oggetti in presenza di forti piogge o altre condizioni che potrebbero interferire sul loro funzionamento.



I sensori potrebbero non rilevare gli oggetti che presentano superfici in grado di assorbire le onde a ultrasuoni.



Il sistema di parcheggio a ultrasuoni non rileva gli ostacoli che si allontanano dal veicolo. Tali ostacoli vengono rilevati solamente quando iniziano a muoversi nuovamente verso il veicolo.



Se per lavare il veicolo si utilizza uno spruzzo ad alta pressione, spruzzare i sensori solo per un breve periodo di tempo e da una distanza non inferiore a 20 cm.



Il sistema di parcheggio a ultrasuoni emette i segnali acustici mediante il sistema audio installato e approvato da Ford. Se quest'ultimo non funziona il sistema di parcheggio a ultrasuoni non si attiva.

**Nota:** *Sui veicoli dotati di gancio di traino, i sensori posteriori si disattivano automaticamente quando una delle luci del rimorchio (o i pannelli di illuminazione) vengono collegati alla presa da 13 pin tramite il modulo rimorchio approvato da Ford.*

**Nota:** *Mantenere i sensori liberi da sporcizia, ghiaccio e neve. Non utilizzare oggetti appuntiti per pulirli.*

**Nota:** *Il sistema di parcheggio a ultrasuoni potrebbe emettere dei segnali fuorvianti in caso di rilevamento di un segnale avente la stessa frequenza dei sensori o quando il veicolo è completamente carico.*

**Nota:** *I sensori esterni possono rilevare le pareti esterne di un garage. Se la distanza tra il sensore esterno e la parete laterale rimane costante per tre secondi, il segnale si disattiva. Mano a mano che si procede, i sensori interni rileveranno gli oggetti nella parte posteriore.*

## UTILIZZO DEL SISTEMA DI PARCHEGGIO AD ULTRASUONI - VEICOLI CON SISTEMA DI PARCHEGGIO A ULTRASUONI POSTERIORE

### PERICOLO



Il sistema di parcheggio a ultrasuoni non solleva il conducente dalla responsabilità di guidare con la debita cautela e attenzione.

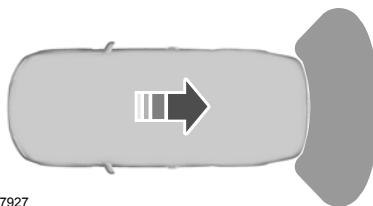

E77927

Il sistema di parcheggio a ultrasuoni si attiva automaticamente quando viene selezionata la retromarcia con l'accensione inserita.



# Sistema di parcheggio a ultrasuoni

A una distanza fino a circa 150 cm tra l'ostacolo e il paraurti posteriore e di circa 50 cm dal lato viene emesso un segnale acustico intermittente. Con la riduzione della distanza la frequenza del segnale acustico intermittente aumenta.

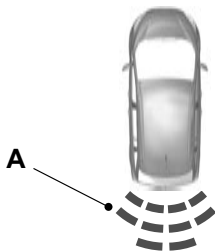

E130178

A Indicatore di distanza.

Con la diminuzione della distanza, l'indicatore si avvicina al veicolo.

A una distanza di meno di 30 centimetri dal paraurti posteriore viene emesso un segnale acustico continuo.

**Nota:** Sui veicoli con barra di traino montata e approvata da Ford il segnale acustico continuo si attiva ad una distanza di 45 centimetri dal paraurti posteriore.

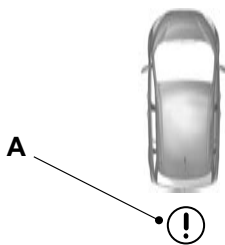

E130179

A Indicatore di guasto.

**Nota:** Se viene rilevato un guasto, il sistema verrà disabilitato. Fare controllare il sistema da personale qualificato.



E130180

Il simbolo del rimorchio indica che è collegato un rimorchio e che il sistema è disabilitato.

## UTILIZZO DEL SISTEMA DI PARCHEGGIO AD ULTRASUONI - VEICOLI CON: SISTEMA DI PARCHEGGIO A ULTRASUONI (ANTERIORE E POSTERIORE)

### PERICOLO



Il sistema di parcheggio a ultrasuoni non solleva il conducente dalla responsabilità di guidare con la debita cautela e attenzione.

### Inserimento e disinserimento del sistema di parcheggio a ultrasuoni

Il sistema di parcheggio a ultrasuoni è disattivato per default. Per inserire il sistema di parcheggio a ultrasuoni, premere l'interruttore nel cruscotto o selezionare la retromarcia. Per l'ubicazione: Vedere **Guida rapida** (pagina 10).

La luce nell'interruttore si accende quando il sistema di parcheggio a ultrasuoni è attivato.

Per disattivarlo, premere nuovamente l'interruttore.

# Sistema di parcheggio a ultrasuoni

## Manovre con il sistema di parcheggio a ultrasuoni

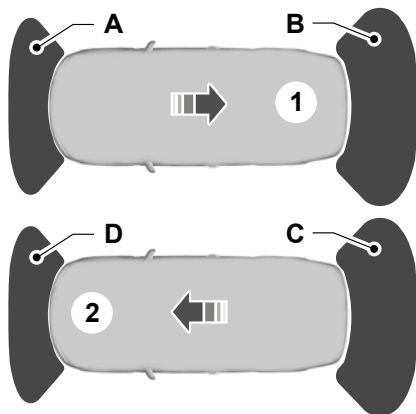

E130381

- 1 Cambio in retromarcia
- 2 Cambio in folle o marcia avanti
- A Segnalazione visiva e acustica
- B Segnalazione visiva e acustica
- C Solo segnalazione visiva
- D Segnalazione visiva e acustica

A una distanza fino a 150 cm tra l'ostacolo e il paraurti posteriore, circa 80 cm tra l'ostacolo e il paraurti anteriore e circa 50 cm dal lato, viene emesso un segnale acustico intermittente. Con la riduzione della distanza la frequenza del segnale acustico intermittente aumenta. A una distanza di meno di 30 centimetri dal paraurti anteriore o posteriore viene emesso un segnale acustico continuo.

**Nota:** Sui veicoli con barra di traino montata e approvata da Ford il segnale acustico continuo si attiva ad una distanza di 45 centimetri dal paraurti posteriore.

In caso di rilevamento di ostacoli a una distanza inferiore a 30 cm dai paraurti anteriore e posteriore si avverte un segnale acustico alternato.

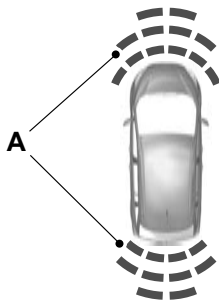

E130382

A Indicatore di distanza.

Con la diminuzione della distanza, l'indicatore si avvicina al veicolo.

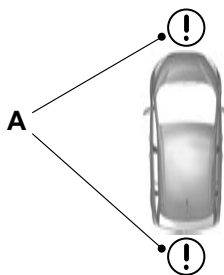

E130383

A Indicatore di guasto.

**Nota:** Se viene rilevato un guasto, il sistema verrà disabilitato. Fare controllare il sistema da personale qualificato.

## Sistema di parcheggio a ultrasuoni

---



E130180

Il simbolo del rimorchio indica che è collegato un rimorchio e che i sensori posteriori sono disabilitati.

# Telecamera per retromarcia

## PRINCIPI DI FUNZIONAMENTO

La telecamera rappresenta uno strumento di assistenza visivo durante le manovre di retromarcia.

### PERICOLO



Il sistema non solleva il guidatore dalla responsabilità di guidare con l'attenzione e la diligenza dovute.

### ATTENZIONE



Se per lavare il veicolo si utilizza uno spruzzo ad alta pressione, spruzzare la telecamera solo per un breve periodo di tempo e da una distanza non inferiore a 20 cm.



Non esercitare pressione sulla telecamera.

**Nota:** *Mantenere la telecamera libera da sporczia, ghiaccio e neve. Non pulire con oggetti appuntiti, sgrassatori, prodotti a base di cera o biologici. Utilizzare esclusivamente un panno morbido.*

Durante il funzionamento, sul display vengono visualizzate linee guida che rappresentano il percorso del veicolo e la distanza approssimativa dagli oggetti retrostanti.

## UTILIZZO DELLA TELECAMERA PER RETROMARCIA

### AVVERTENZE



Il funzionamento della telecamera può variare in base alla temperatura ambiente e alle condizioni del veicolo e del fondo stradale.



Le distanze visualizzate sul display potrebbero differire da quelle effettive.

### AVVERTENZE



Non posizionare oggetti davanti alla telecamera.

La telecamera si trova sul cofano del bagagliaio, accanto alla maniglia.



E99105

## Attivazione della telecamera per retromarcia

### AVVERTENZA



La telecamera potrebbe non rilevare oggetti a breve distanza dal veicolo.

Con l'accensione e la radio inserite:

1. Premere l'interruttore del sistema di parcheggio a ultrasuoni sul cruscotto. Per l'ubicazione: Vedere **Guida rapida** (pagina 10). oppure,
2. Innestare la retromarcia.

L'immagine viene visualizzata sullo schermo.

La luce nell'interruttore si accende quando il sistema è attivato.

La telecamera potrebbe non funzionare correttamente nelle condizioni seguenti:

- Zone con scarsa illuminazione.
- Luce intensa.

## Telecamera per retromarcia

- Aumento o riduzione rapida della temperatura ambiente.
- Telecamera bagnata, ad esempio in caso di pioggia o elevata umidità.
- Campo visivo della telecamera ostruito, ad esempio dal fango.

### Utilizzo del display

#### ATTENZIONE

! Gli ostacoli al di sopra della posizione della telecamera non verranno visualizzati. Ispezionare la zona dietro il veicolo, se necessario.

! I contrassegni vengono visualizzati solo a scopo indicativo e vengono calcolati per i veicoli nelle condizioni di carico massimo su un fondo stradale pianeggiante.

Le linee tracciano il percorso previsto del veicolo (in base all'angolo attuale del volante) e alla distanza dai retrovisori esterni e dal paraurti posteriore.

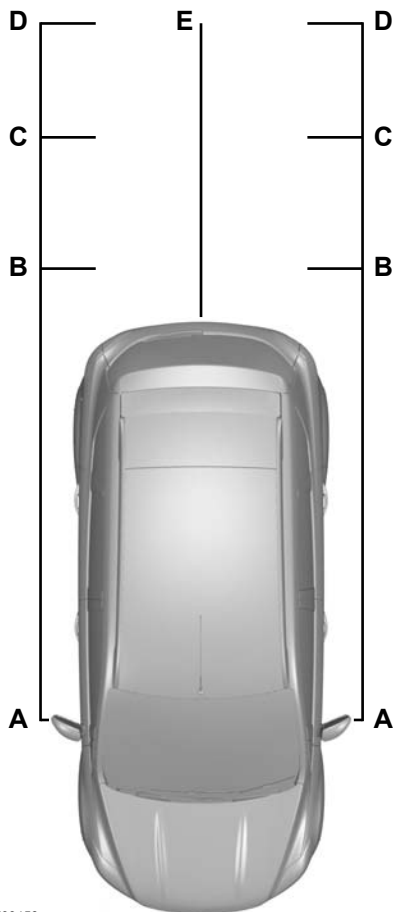

E99458

- A Distanza libera dal retrovisore esterno - 0,1 metri
- B Rosso - fino a 0,3 metri (12 pollice)
- C Giallo - da 0,3 a 0,6 metri (12 - 24 pollice)

## Telecamera per retromarcia

---

- D Verde - da 0,6 a 0,9 metri (24 - 35 pollice)
- E Ambra - linea centrale del percorso previsto del veicolo

**Nota:** La linea verde si estende da 0,9 metri (35 pollice) fino ad una distanza di 3,2 metri (126 pollice).

**Nota:** Quando si procede in retromarcia con un rimorchio, lo schermo non visualizza le linee. La telecamera mostrerà la direzione del veicolo e non il rimorchio.

### Disattivazione della telecamera per retromarcia

**Nota:** Disinserire la retromarcia. Il display rimane acceso per un breve periodo prima di spegnersi.

**Nota:** Il sistema si spegne automaticamente quando la velocità del veicolo raggiunge i 15 km/h circa.

Premere l'interruttore del sistema di parcheggio a ultrasuoni sul cruscotto. Per l'ubicazione: Vedere **Guida rapida** (pagina 10).

### Veicoli con sistema di parcheggio a ultrasuoni

The display visualizza inoltre una barra di distanza colorata. Questa guida mostra la distanza tra il paraurti posteriore e l'ostacolo rilevato.

Le barre hanno il seguente codice colorato:

- Verde - da 0,6 a 1,8 metri (24 - 71 pollice).
- Giallo - da 0,3 a 0,6 metri (12 - 24 pollice).
- Rosso - 0,3 metri o meno.

# Sistema di assistenza attivo al parcheggio

## PRINCIPI DI FUNZIONAMENTO

### AVVERTENZE



Il sistema non solleva il guidatore dalla responsabilità di guidare con l'attenzione e la diligenza dovute.



Quando il sistema è attivo, il conducente è responsabile del controllo del veicolo, del monitoraggio del sistema e deve intervenire opportunamente, se necessario.



Occorre accertarsi che lo spazio prescelto rimanga costantemente sgombro da ostacoli durante la manovra.



Il sistema potrebbe non rilevare veicoli con carichi sporgenti, segnaletica stradale e altri oggetti. Accertarsi che lo spazio selezionato sia adatto al parcheggio.



Non usare il sistema se al veicolo è collegato un rimorchio.



Non usare il sistema se sul retro del veicolo è montato un portabiciclette.



Non usare il sistema se sul tetto del veicolo è fissato un oggetto sporgente.



Se si interrompe la manovra prima che sia terminata, il sistema viene disabilitato. La posizione del volante non indicherà l'effettiva posizione dello sterzo e sarà necessario assumere il controllo del veicolo.



Accertarsi che indumenti laschi, mani o braccia non rimangano impigliati durante la rotazione del volante.

Il sistema individua la disponibilità di uno spazio idoneo per il parcheggio parallelo e sterza il veicolo fino a parcheggiarlo. Il sistema controlla il volante mentre il guidatore controlla acceleratore, cambio e freni. La manovra può essere interrotta in qualsiasi momento tenendo fermo il volante o premendo l'interruttore del sistema di assistenza attivo al parcheggio. Vedere **Guida rapida** (pagina 10).

Il sistema fornisce al guidatore istruzioni visive e acustiche durante l'intera procedura per garantire il parcheggio in sicurezza del veicolo.

## USO DEL SISTEMA DI ASSISTENZA ATTIVO AL PARCHEGGIO

### ATTENZIONE



I sensori potrebbero non rilevare gli oggetti in presenza di forti piogge o altre condizioni che potrebbero interferire sul loro funzionamento.



I sensori potrebbero non rilevare gli oggetti che presentano superfici in grado di assorbire le onde a ultrasuoni.



I sensori potrebbero non rilevare il marciapiede.

**Nota:** Se il sistema di controllo della trazione è disabilitato, il sistema di assistenza attivo al parcheggio non sarà disponibile. Vedere **Informazioni generali** (pagina 83).

Il sistema non allinea correttamente il veicolo se:

- si utilizza una ruota di scorta o un pneumatico che presenta un'usura decisamente superiore a quella degli altri pneumatici

## Sistema di assistenza attivo al parcheggio

- sul veicolo non si utilizzano i pneumatici montati in fabbrica
- i pneumatici slittano
- si consente al veicolo di spostarsi per inerzia
- le condizioni atmosferiche sono avverse (pioggia di forte intensità, neve, nebbia, ecc.).

Procedere in marcia avanti ad una velocità massima di 30 km/h (18 mph). Premere l'interruttore del sistema di assistenza attivo al parcheggio. Vedere **Guida rapida** (pagina 10). Usare la leva degli indicatori di direzione per selezionare la ricerca del parcheggio sul lato sinistro o destro del veicolo.

**Nota:** Se non si effettua alcuna selezione mediante la leva degli indicatori di direzione, il sistema effettua la ricerca sul lato passeggero del veicolo.

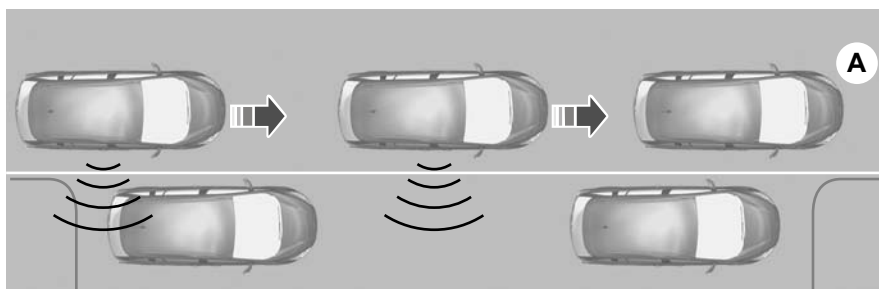

E130107

**Nota:** Per disattivare i cicalini: Vedere **Impostazioni personalizzate** (pagina 91).

Il display informazioni ed intrattenimento quando si trova un posto idoneo visualizza le informazioni necessarie e si attiva un cicalino. Per parcheggiare il veicolo, attenersi alle istruzioni visualizzate sul display informazioni ed intrattenimento.

**Nota:** I simboli delle frecce o i grafici sul display indicano su quale lato del veicolo il sistema effettuerà il parcheggio. Il display indicherà anche quando selezionare la retromarcia.

Rallentare ed arrestare il veicolo all'incirca in posizione **A**, quindi seguire le istruzioni del sistema.



## Sistema di assistenza attivo al parcheggio

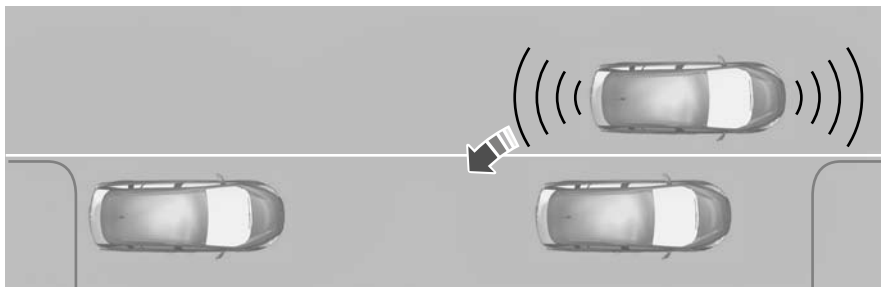

E130108

### PERICOLO



Se si supera la velocità di 10 km/h, il sistema viene disattivato e occorre assumere il completo controllo del veicolo.

Arretrare il veicolo con cautela agendo opportunamente sui pedali dell'acceleratore e del freno. I cicalini di avvertimento del sistema di parcheggio a ultrasuoni si attivano. Arrestare il veicolo quando il cicalino si attiva ininterrottamente.

È possibile riprendere il controllo della manovra tenendo fermo il volante. Potrebbe essere visualizzato un messaggio che indica che si può riattivare il sistema. Per confermare questo messaggio premere l'interruttore di comando del sistema di assistenza attivo al parcheggio. Vedere **Guida rapida** (pagina 10).

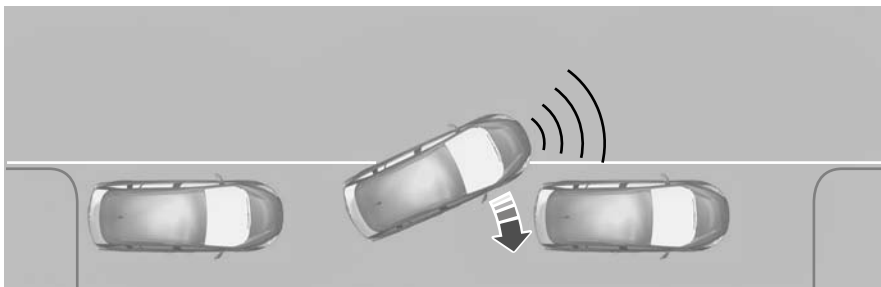

E130109

Avanzare con il veicolo. Arrestare il veicolo quando il cicalino si attiva ininterrottamente.

Ripetere le suddette operazioni fino a quando il veicolo non è correttamente parcheggiato. Il display indica quando il sistema ha completato la manovra.

# Controllo di crociera

## PRINCIPI DI FUNZIONAMENTO

### PERICOLO



Il sistema non solleva il guidatore dalla responsabilità di guidare con l'attenzione e la diligenza dovute.

Il controllo della velocità di crociera permette di regolare la velocità tramite gli interruttori sul volante. È possibile utilizzare il controllo della velocità di crociera quando si superano i 30 km/h circa.

## UTILIZZO DEL CONTROLLO VELOCITÀ DI CROCIERA

### PERICOLO



Non utilizzare il controllo della velocità di crociera in condizioni di traffico intenso o in caso di superfici stradali sdruciolevoli.

## Attivazione del controllo velocità di crociera



E130072

**Nota:** Il sistema è pronto per l'impostazione della velocità.

## Impostazione della velocità

Premere l'interruttore **SET+** o **SET-** per memorizzare e mantenere la velocità in uso. L'indicatore di controllo della velocità si accende. Vedere **Spie e indicatori** (pagina 79).

## Modifica della velocità impostata

### PERICOLO



Durante la marcia in discesa, è possibile che la velocità superi il valore impostato. Il sistema non aziona i freni. Scalare alla marcia inferiore e premere l'interruttore **SET-** per aiutare il sistema a mantenere la velocità impostata.

**Nota:** Se si accelera premendo il pedale dell'acceleratore, la velocità impostata non cambia. Una volta rilasciato il pedale dell'acceleratore, verrà ripristinata la velocità precedentemente impostata.

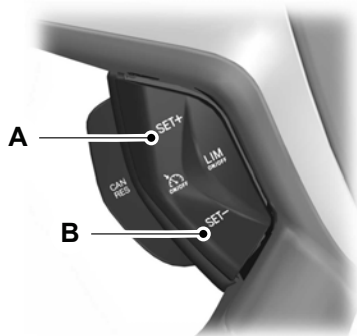

E130073

A Accelera

B Decelera

# Controllo di crociera

---

## Annullamento della velocità impostata

Premere il pedale del freno o tirare l'interruttore **CAN**.

**Nota:** *Il sistema non ha più il controllo della velocità. L'indicatore del controllo della velocità di crociera si spegne ma il sistema mantiene la velocità precedentemente impostata.*

## Ripristino della velocità impostata

Tirare l'interruttore **RES**.

L'indicatore del controllo della velocità di crociera si accende e il sistema tenta di ripristinare la velocità precedentemente impostata.

## Disattivazione del controllo velocità di crociera



E130072

Il sistema non mantiene la velocità impostata precedentemente. L'indicatore di controllo della velocità non si accende.

# Controllo di crociera adattivo (ACC)

## PRINCIPI DI FUNZIONAMENTO

### AVVERTENZE



Il sistema non è un sistema di avvertenza o di prevenzione delle collisioni. La funzione di segnalazione di ostacoli davanti al veicolo segnala e limita le possibilità di collisione. Vedere **Funzione del sistema di parcheggio ad ultrasuoni anteriore** (pagina 166). Se il sistema non rileva veicoli davanti, sarà necessario l'intervento del conducente.



Durante la guida, il conducente è responsabile di mantenere la distanza e la velocità corrette, anche quando è in funzione il controllo velocità di crociera adattivo. Prestare sempre attenzione alle condizioni del traffico e intervenire quando il controllo della velocità di crociera adattivo non mantiene una distanza adeguata o una velocità corretta.



Il sistema non solleva il guidatore dalla responsabilità di guidare con l'attenzione e la diligenza dovute.



Il sistema non frena in caso di veicoli fermi o che procedono lentamente, pedoni, oggetti sulla strada, veicoli che sorraggiungono in senso opposto o veicoli che attraversano la strada.

### ATTENZIONE



Utilizzare solamente il controllo velocità di crociera adattivo quando le condizioni sono favorevoli, ad esempio in autostrada e sulle strade principali con un traffico costante che fluisce liberamente.



Non utilizzarlo in condizioni di scarsa visibilità, soprattutto in presenza di nebbia, forti piogge, spruzzi o neve.



Non utilizzarlo su strade ghiacciate o scivolose.

### ATTENZIONE



Non utilizzare il sistema quando si entra o esce dall'autostrada.



Il sensore radar ha un campo visivo limitato. In alcune situazioni potrebbe rilevare un veicolo diverso da quello atteso o non rilevare alcun veicolo.

**Nota:** Quando il controllo della velocità adattivo è attivato, si potrebbero avvertire rumori insoliti durante la frenata automatica. Ciò è normale ed è dovuto al sistema di frenata automatica.

**Nota:** Tenere la parte anteriore del veicolo libera da sporcizia, stemmi o oggetti metallici, incluse le protezioni anteriori e le luci supplementari che potrebbero impedire il funzionamento del sensore.

Il sistema è stato realizzato per consentire di mantenere un determinato distacco dal veicolo che viaggia davanti o una velocità su strada impostata, se non vi sono veicoli davanti che marciano ad una velocità inferiore. Il sistema ha lo scopo di garantire un funzionamento migliore del veicolo quando questo segue altri veicoli che si trovano nella stessa corsia di marcia e che viaggiano nella stessa direzione.

Il sistema si basa sull'uso di un sensore radar che proietta un fascio direttamente davanti al veicolo. Tale fascio rileva qualsiasi veicolo che marcia davanti entro la gamma stabilita dal sistema.

Il sensore radar è montato dietro la griglia anteriore.

# Controllo di crociera adattivo (ACC)

## Inconvenienti del fascio di rilevamento

**A**

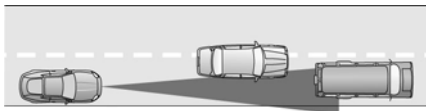

**B**

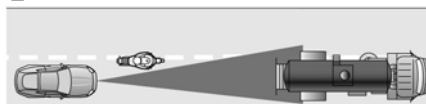

**C**

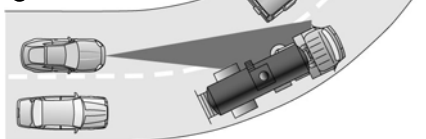

E71621

Gli inconvenienti di rilevamento si verificano:

- Quando i veicoli si avvicinano alla corsia di marcia del proprio veicolo ma possono essere rilevati solamente una volta che si sono spostati completamente in tale corsia (**A**). Le moto potrebbero essere rilevate in ritardo, o non essere rilevate del tutto. (**B**)
- Con veicoli davanti durante la fase iniziale e finale di una curva (**C**). Il fascio di rilevamento non segue le curve molto pronunciate.

In questi casi il sistema potrebbe frenare in ritardo o in modo inaspettato. Prestare attenzione e intervenire se necessario.

## Frenata automatica con l'ACC

### AVVERTENZE



Al momento della segnalazione sarà necessario adottare misure immediate, poiché la forza frenante applicata dal controllo della velocità adattivo non sarà sufficiente a mantenere una distanza sicura rispetto al veicolo davanti.



In alcuni casi, potrebbe non esserci alcuna segnalazione oppure la segnalazione potrebbe essere emessa in ritardo. Quando necessario, occorre sempre azionare i freni.



Quando si segue un veicolo che procede davanti, il controllo della velocità adattivo non decelererà automaticamente fino all'arresto.

Il sistema frenerà automaticamente al posto del conducente, se, tra il proprio veicolo e quello rilevato davanti, è necessario mantenere il distacco impostato. Tale capacità frenante è limitata di circa il 30% rispetto alla capacità di frenata manuale totale per garantire una marcia uniforme e confortevole. Se è necessaria una forza frenante superiore a questa e il conducente non interviene frenando manualmente, verrà emessa una segnalazione acustica e sul quadro strumenti verrà visualizzato un simbolo di pericolo.

# Controllo di crociera adattivo (ACC)

## UTILIZZO DEL CONTROLLO ACC

Il sistema viene azionato tramite comandi di regolazione montati sul volante.

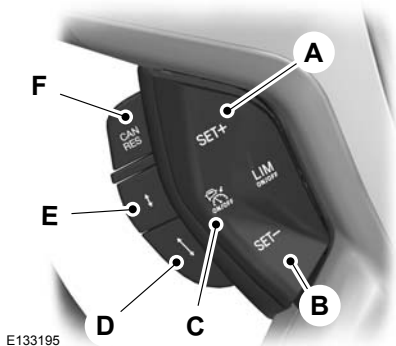

E133195

- A Aumento della velocità impostata
- B Diminuzione della velocità impostata
- C ACC attivato/disattivato
- D Aumento distacco ACC
- E Riduzione distacco ACC
- F Annullamento/ripristino ACC

## Attivazione del sistema

Premere l'interruttore **C**. Il sistema è impostato in modalità di attesa.

## Impostazione della velocità

**Nota:** Il sistema deve essere in modalità di attesa.

Premere l'interruttore **A** o l'interruttore **B** per selezionare la velocità di crociera desiderata. La velocità viene indicata sul display informazioni e memorizzata come velocità impostata.

## Modifica della velocità impostata

**Nota:** La velocità del veicolo verrà aumentata e ridotta a intervalli di 5 km/h.

**Nota:** Se il sistema non reagisce a tali cambiamenti, la ragione potrebbe essere che il distacco rispetto al veicolo davanti non consente di aumentare la velocità.

Premere l'interruttore **A** per aumentare o l'interruttore **B** per diminuire la velocità impostata fino a quando il display informazioni non visualizza la velocità impostata desiderata. La velocità del veicolo passa gradualmente a quella selezionata.

## Impostazione del distacco dal veicolo

### AVVERTENZA

 Utilizzare l'impostazione del distacco appropriato in base alle norme che regolano il traffico locale.

**Nota:** L'impostazione del distacco è legata al tempo e pertanto la distanza verrà automaticamente regolata in base alla velocità. Ad esempio con l'impostazione di un distacco corrispondente a quattro barre, l'intervallo di tempo sarà 1,8 secondi. Ciò significa che ad una velocità di 100 km/h, la distanza dal veicolo davanti verrà mantenuta a 50 metri.

**Nota:** Se si preme il pedale dell'acceleratore per un breve periodo, ad esempio in fase di sorpasso, il sistema viene temporaneamente disattivato e quindi riattivato quando il pedale dell'acceleratore viene rilasciato. Il display informazioni visualizza un messaggio.

**Nota:** L'impostazione del distacco non varia durante i cicli di accensione.

## Controllo di crociera adattivo (ACC)

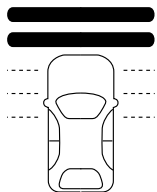

E82311

La distanza tra il proprio veicolo e quello rilevato davanti viene mantenuta tramite un'impostazione variabile. Vi sono cinque fasi che vengono rappresentate dalle barre orizzontali visualizzate sul display informazioni. Una barra indica il distacco minimo e cinque barre quello massimo. Queste barre sono vuote in modalità di attesa e piene in modalità attiva.

Se non viene rilevato nessun veicolo davanti, solo il proprio veicolo verrà visualizzata nel display informazioni al di sotto delle barre. Il sistema mantiene la velocità impostata quando le condizioni le consentono. Il distacco impostato viene mantenuto e visualizzato.

Se viene rilevato un veicolo dal sensore, il display visualizza un'altra vettura al di sopra delle barre orizzontali:

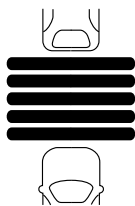

E82312

Questa è la modalità di inseguimento, in cui il sistema accelera o decelera secondo necessità per mantenere il distacco impostato.

Tirare l'interruttore **E** per ridurre il distacco o l'interruttore **D** per aumentare il distacco. Il distacco selezionato verrà indicato dal numero di barre sul display.

**Nota:** L'impostazione del distacco raccomandato è di quattro o cinque barre.

### Momentanea disattivazione del sistema

**Nota:** Il sistema viene disattivato quando si porta in posizione di folle la leva delle marce o se si premono a lungo il pedale dell'acceleratore o della frizione.

Premere il pedale del freno o tirare l'interruttore **F** per disattivare il sistema. Il sistema ritorna in modalità di attesa consentendo al guidatore l'assoluto controllo manuale del veicolo. La velocità impostata e l'impostazione del distacco vengono mantenute in memoria.

Tirare nuovamente l'interruttore **F** per richiamarle. Il sistema ripristina la velocità precedentemente impostata e l'impostazione del distacco dal veicolo se le condizioni lo consentono.

### Disattivazione del sistema

Premere l'interruttore **C** per disattivare il sistema.

**Nota:** Se il sistema viene disattivato premendo l'interruttore **C**, la velocità memorizzata non viene conservata.

### Disattivazione automatica

**Nota:** Se il regime motore è troppo basso, comparirà un messaggio sul display informazioni che indica di selezionare una marcia inferiore (solo cambio manuale). In caso di inosservanza di queste istruzioni, il sistema passerà in modalità di disattivazione automatica.

**Nota:** Il sistema non funziona se è stato disinserito il controllo della trazione.

# Controllo di crociera adattivo (ACC)

Il sistema dipende da diversi altri sistemi di sicurezza, ad esempio ABS ed ESP. Se uno qualsiasi di questi sistemi non dovesse funzionare correttamente o dovesse attivarsi in caso di emergenza, il sistema verrà disattivato automaticamente.

In caso di disattivazione automatica verrà emesso un segnale acustico e il messaggio verrà visualizzato sul display informazioni. Vedere **Messaggi di informazioni** (pagina 91). Sarà quindi necessario intervenire e adattare la guida e la velocità del proprio veicolo a quella dei veicoli davanti.

La disattivazione automatica può essere causata da:

- riduzione della velocità veicolo a meno di 30 km/h
- perdita di trazione delle ruote
- temperatura di frenata troppo elevata, ad esempio durante la guida in montagna o in collina
- regime motore troppo basso
- sensore radar coperto
- freno di stazionamento azionato.

## FUNZIONE DEL SISTEMA DI PARCHEGGIO AD ULTRASUONI ANTERIORE

### AVVERTENZE

 Non attendere mai la segnalazione di una collisione. Durante la guida il conducente è responsabile di mantenere la distanza e la velocità corrette, anche quando è in funzione il sistema.

 Il sistema si attiva solamente in presenza di veicoli che viaggiano davanti nella stessa direzione e non quando i veicoli si muovono lentamente o sono fermi.

### AVVERTENZE

 Non guidare mai in modo da provocare l'attivazione del sistema. Il sistema è stato realizzato esclusivamente per fornire assistenza in caso di emergenza.

### ATTENZIONE

 Le segnalazioni potrebbero attivarsi in ritardo, non attivarsi oppure attivarsi inutilmente a causa di problemi al fascio di rilevamento. Vedere **Principi di funzionamento** (pagina 162).

 Il sistema utilizza gli stessi sensori radar del controllo velocità di crociera adattivo e pertanto presenta le stesse limitazioni. Vedere **Principi di funzionamento** (pagina 162).

**Nota:**  a funzione di attivazione automatica del sistema frenante riduce solamente la velocità di impatto se si frena immediatamente dopo essere stati allertati.

**Nota:** Se il pedale del freno viene premuto in modo sufficientemente rapido, i freni vengono azionati in modo efficace, anche se la forza esercitata sul pedale è lieve.

**Nota:** La funzione di attivazione automatica del sistema frenante predispone il sistema ad una frenata rapida, mentre i freni vengono attivati dolcemente, dando la sensazione di una lieve esitazione.

**Nota:** Le segnalazioni in caso di collisione verranno fornite solo se il sistema è attivo, tuttavia la funzione di attivazione automatica del sistema frenante è sempre attiva e non può essere disattivata.

**Nota:** Il sistema può essere utilizzato con il sistema di controllo della velocità adattivo attivato o disattivato.

Il sistema fornisce assistenza in caso di pericolo di collisione con il veicolo davanti.



## Controllo di crociera adattivo (ACC)

---

Il sistema attiva un cicalino e una segnalazione visiva nel display informazioni. Vedere **Messaggi di informazioni** (pagina 91).

La funzione di attivazione automatica del sistema frenante viene attivata per consentire la massima efficacia della frenata e ridurre la gravità dell'eventuale impatto con il veicolo davanti.

### **Accensione e spegnimento del sistema**

**Nota:** *Quando il sistema è disinserito, una spia di avvertenza rimane accesa sul display informazioni. Vedere **Spie e indicatori** (pagina 79).*

**Nota:** *Lo stato e le impostazioni del sistema restano invariati nei vari cicli di accensione.*

Il sistema può essere attivato e disattivato tramite il display informazioni. Vedere **Informazioni generali** (pagina 83).

### **Regolazione della sensibilità di segnalazione**

È possibile regolare la sensibilità di segnalazione del sistema utilizzando i pulsanti sul volante. Vedere **Informazioni generali** (pagina 83). In tal modo si stabilisce l'anticipo con cui vengono attivate le segnalazioni visive e acustiche.

# Limitatore di velocità

## PRINCIPI DI FUNZIONAMENTO

### PERICOLO



Durante la marcia in discesa, è possibile che la velocità superi il valore impostato. Il sistema non aziona i freni ma emette una segnalazione.

Il sistema consente di impostare una velocità che diventa il limite per il veicolo. La velocità impostata diventa la velocità massima effettiva del veicolo, con la possibilità di superare temporaneamente questo limite se necessario.

## USO DEL LIMITATORE DI VELOCITÀ

**Nota:** Il limite di velocità impostato può essere volutamente superato per un breve periodo di tempo se necessario, ad esempio in fase di sorpasso.

Il sistema viene azionato tramite comandi di regolazione montati sul volante.



E133198

- A Aumento della velocità impostata
- B Limitatore di velocità att./disatt.

- C Diminuzione della velocità impostata
- D Annullamento/ripristino limitatore di velocità

## Accensione e spegnimento del sistema

Premere l'interruttore **B**. Il display informazioni invita ad impostare una velocità.

## Impostazione del limite di velocità

Usare gli interruttori del controllo della velocità per modificare l'impostazione della velocità massima.

Premere l'interruttore **A** o l'interruttore **C** per selezionare il limite di velocità desiderato. La velocità viene indicata sul display informazioni e memorizzata come velocità impostata.

Tirare l'interruttore **D** per annullare il limitatore e portarlo in modalità di standby. Il display informazioni confermerà la disattivazione mostrando la velocità impostata sbarrata.

Tirare nuovamente l'interruttore **D** per riattivare il limitatore. Il display informazioni confermerà che il sistema è attivo visualizzando di nuovo la velocità impostata.

## Superamento volontario del limite di velocità impostato

Premere momentaneamente a fondo il pedale dell'acceleratore per disattivare il sistema. Il sistema si riattiverà una volta che la velocità del veicolo è inferiore alla velocità impostata.

# Limitatore di velocità

---

## **Segnalazioni del sistema**





In caso di involontario superamento del limite impostato, ad esempio durante la guida in discesa, il display informazioni visualizzerà ad intermittenza la velocità impostata, accompagnata da un allarme acustico.

Se il limite di velocità viene superato volutamente, il display informazioni visualizzerà la velocità impostata sbarrata.





# Segnalazione per guidatore

## PRINCIPI DI FUNZIONAMENTO

### AVVERTENZE

-  Il sistema non solleva il guidatore dalla responsabilità di guidare con l'attenzione e la diligenza dovute.
-  Quando il sistema è attivo, il conducente è responsabile del controllo del veicolo, del monitoraggio del sistema e deve intervenire opportunamente, se necessario.
-  In caso di ostruzione del sensore, il sistema potrebbe non funzionare.
-  Se si avverte la stanchezza, effettuare delle soste con regolarità, come richiesto, senza attendere che sia il sistema a dirlo.
-  Effettuare le soste soltanto in luoghi sicuri.
-  Alcuni stili e comportamenti di guida possono provocare l'emissione di avvertimenti dal sistema, anche quando non si è in condizioni di stanchezza.

### ATTENZIONE

-  Quando le condizioni atmosferiche non sono propizie (es., freddo), il sistema potrebbe non funzionare. La pioggia, la neve, gli spruzzi e forti contrasti di luce possono influire sul sensore.
-  Se il sensore non è in grado di rilevare le linee di demarcazione delle corsie della strada, il sistema non funziona.
-  Il sistema potrebbe non funzionare nelle zone interessate da lavori stradali.
-  Il sistema potrebbe non funzionare sulle strade che presentano curve a gomito o corsie strette.
-  Non effettuare riparazioni nella zona del parabrezza immediatamente circostante al sensore.

### ATTENZIONE

-  Se il veicolo è dotato di un kit per le sospensioni non originale, il sistema potrebbe non funzionare correttamente.

**Nota:** *Mantenere il parabrezza pulito da eventuali corpi estranei quali escrementi dei volatili, insetti, neve o ghiaccio.*

**Nota:** *La finalità del sistema è fungere da ausilio alla guida, percorrendo strade ad alta velocità o autostrade.*

**Nota:** *Il sistema calcola un livello di allerta quando la velocità del veicolo è superiore a 65 km/h.*

Il sistema tiene automaticamente sotto controllo il comportamento di guida considerando vari segnali in ingresso tra cui il sensore della telecamera anteriore.

Se il sistema rileva che il conducente rischia di addormentarsi o che lo stile di guida sta peggiorando, comanda l'emissione degli avvertimenti.

## UTILIZZO DELLA SEGNALAZIONE PER GUIDATORE

### Attivazione e disattivazione del sistema

**Nota:** *Lo stato del sistema non varia durante i cicli di accensione.*

Attivare il sistema tramite il display informazioni. Vedere **Display informazioni** (pagina 83).

Una volta attivato, il sistema calcolerà il livello di allerta sulla base del comportamento di guida rispetto alle delimitazioni delle corsie e ad altri fattori.

# Segnalazione per guidatore

## Segnalazioni del sistema

**Nota:** Il sistema non emette avvertimenti a velocità inferiori a 65 km/h.

Il sistema di avvertimento è suddiviso in due fasi. Innanzitutto, il sistema emette un avvertimento temporaneo con il quale invita a fare una sosta. Questo messaggio appare solamente per un breve periodo di tempo. Se non si fa la sosta, può essere emesso un altro avvertimento che rimane visualizzato sul display informazioni fino a che non viene annullato. Vedere

**Messaggi di informazioni** (pagina 91).

Per cancellare l'avvertimento, premere **OK** sul comando del volante.

## Visualizzazioni del sistema

Quando è attivo, il sistema funzionerà automaticamente background ed emetterà gli avvertimenti solo se necessario. Lo stato del sistema è visualizzabile sempre attraverso il display informazioni. Vedere **Informazioni generali** (pagina 83).

Il livello di allerta è indicato da sei segmenti sotto forma di barra colorata.

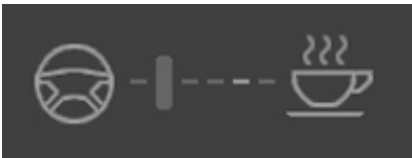

E131358

Il livello di allerta non indica la necessità di una sosta.

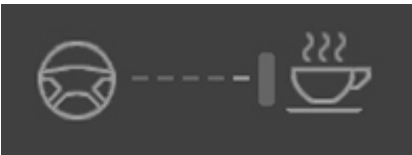

E131359

Il livello di allerta è critico e indica che è necessario effettuare al più presto una sosta, in luogo sicuro.

A mano a mano che il livello di allerta calcolato diminuisce, la barra di stato si sposta da sinistra a destra. Quando è visualizzata l'icona della sosta, il colore passa da verde a giallo e, solo per ultimo, a rosso (quando occorre effettuare la sosta).

- Verde - la sosta non è richiesta
- Giallo - primo avvertimento (temporaneo)
- Rosso - secondo avvertimento

**Nota:** Il livello di allerta verrà visualizzato in grigio, se il sensore della telecamera non è in grado di rilevare le corsie della strada o se la velocità del veicolo scende al di sotto di una velocità di circa 65 km/h.

## Ripristino del sistema

Il sistema può essere ripristinato:

- Disinserendo e reinserendo l'accensione.
- Arrestando il veicolo e quindi aprendo e chiudendo la portiera lato guida.

# Avvertenza di abbandono corsia

## PRINCIPI DI FUNZIONAMENTO

### AVVERTENZE



Il sistema non solleva il guidatore dalla responsabilità di guidare con l'attenzione e la diligenza dovute.



Quando il sistema è attivo, il conducente è responsabile del controllo del veicolo, del

monitoraggio del sistema e deve intervenire opportunamente, se necessario.



In caso di ostruzione del sensore, il sistema potrebbe non funzionare.



Il sensore potrebbe non rilevare correttamente le linee di demarcazione delle corsie stradali.

Altre strutture o oggetti talvolta possono essere erroneamente interpretati come linee di demarcazione delle corsie stradali, con conseguenti mancate avvertenze o avvertenze errate.

### ATTENZIONE



Alle basse temperature e in condizioni climatiche particolarmente avverse, il sistema potrebbe non funzionare.

La pioggia, la neve, gli spruzzi e forti contrasti di luce possono influire sul sensore.



Se il sensore non è in grado di rilevare le linee di demarcazione delle corsie della strada, il sistema non funziona.



Il sistema potrebbe non funzionare nelle aree interessate da lavori stradali.



Il sistema potrebbe non funzionare su strade con curve o corsie strette.



Non effettuare riparazioni nella zona del parabrezza immediatamente circostante al sensore.

### ATTENZIONE



Se il veicolo è dotato di un kit per le sospensioni non originale, il sistema potrebbe non funzionare correttamente.

**Nota:** Pulire il parabrezza da corpi estranei quali escrementi di uccelli, insetti e neve o ghiaccio.

**Nota:** Il sistema è destinato ad aiutare il conducente durante la guida su strade a scorrimento veloce e autostrade.

**Nota:** Il sistema potrebbe non funzionare in caso di brusche frenate o accelerazioni e quando si sterza volutamente con il veicolo.

**Nota:** Il sistema funziona in presenza di almeno una linea di demarcazione della corsia.

**Nota:** Il sistema può essere usato soltanto a velocità superiori a 65 km/h.

Un sensore è montato dietro lo specchietto retrovisore interno. Il sensore controlla costantemente le condizioni per segnalare l'eventuale involontario spostamento verso i bordi della corsia quando si procede ad alta velocità.

Il sistema rileva e segue automaticamente le linee di demarcazione delle corsie stradali. Qualora rilevi lo spostamento non intenzionale del veicolo verso i bordi delle corsie, il display informazioni visualizza un'avvertenza visiva. Viene anche trasmessa una segnalazione sotto forma di una vibrazione avvertibile tramite il volante.

# Avvertenza di abbandono corsia

## UTILIZZO DELL'AVVERTENZA DI ABBANDONO CORSIA

### Accensione e spegnimento del sistema

**Nota:** Quando il sistema è disinserito, una spia di avvertenza rimane accesa sul display informazioni. Vedere **Spie e indicatori** (pagina 79).

**Nota:** Lo stato e le impostazioni del sistema restano invariati nei vari cicli di accensione.



E132099

Attivare e disattivare il sistema usando il pulsante previsto sulla leva comando indicatori di direzione.

Premere il pulsante per disattivare il sistema. Premere due volte il pulsante per attivare il sistema.

### Impostazione del livello di vibrazioni del volante

Il sistema ha tre livelli di intensità impostabili dal display informazioni. Vedere **Informazioni generali** (pagina 83).

### Impostazione della sensibilità del sistema

È possibile regolare la prontezza con la quale il sistema segnala un'eventuale situazione di pericolo. Il sistema ha due livelli di sensibilità impostabili dal display informazioni. Vedere **Informazioni generali** (pagina 83).

## Segnalazioni del sistema



E132651

Una fila di segmenti di demarcazione viene visualizzata su entrambi i lati dell'icona del veicolo.

Le linee di demarcazione delle corsie sono codificate per colore come segue:

- Verdi: il sistema è pronto per segnalare un eventuale abbandono non intenzionale della corsia.
- Rossi: il veicolo si sta avvicinando o è troppo vicino alla linee rilevata di demarcazione della corsia. Reagire prontamente in sicurezza per riportare il veicolo in posizione corretta.
- Grigio: il controllo della relativa linea di demarcazione corsia verrà disabilitato.

Esempi nei quali il controllo della linea di demarcazione corsia può essere disabilitato:

- Il sensore potrebbe non rilevare le linee di demarcazione delle corsie stradali.
- È stato azionato il relativo indicatore di direzione.
- In caso di brusca accelerazione e frenata o se si agisce direttamente sul volante.
- La velocità del veicolo non rientra nei limiti di funzionamento

## **Avvertenza di abbandono corsia**

---

- In caso di intervento dell'ABS o del controllo della stabilità (ESP).
- In caso di corsia stretta.

Se le linee di demarcazione visualizzate diventano rosse o se si avverte una vibrazione sul volante occorre reagire prontamente e riallineare, in condizioni di sicurezza, il veicolo, riportandolo nella posizione corretta sulla corsia.



# Ausilio al mantenimento della corsia

## PRINCIPI DI FUNZIONAMENTO

### AVVERTENZE



Il sistema non solleva il guidatore dalla responsabilità di guidare con l'attenzione e la diligenza dovute.



Quando il sistema è attivo, il conducente è responsabile del controllo del veicolo, del

monitoraggio del sistema e deve intervenire opportunamente, se necessario.



In caso di ostruzione del sensore, il sistema potrebbe non funzionare.



Il sensore potrebbe non rilevare correttamente le linee di demarcazione delle corsie stradali.

Altre strutture o oggetti talvolta possono essere erroneamente interpretati come linee di demarcazione delle corsie stradali, con conseguenti mancate avvertenze o avvertenze errate accompagnate da mancati interventi o manovre errate dello sterzo.



Tenere sempre le mani sul volante per assumere il controllo dello sterzo qualora fosse necessario escludere il sistema.

### ATTENZIONE



Alle basse temperature e in condizioni climatiche particolarmente avverse, il sistema potrebbe non funzionare.

La pioggia, la neve, gli spruzzi e forti contrasti di luce possono influire sul sensore.



Se il sensore non è in grado di rilevare le linee di demarcazione delle corsie della strada, il sistema non funziona.



Il sistema potrebbe non funzionare nelle aree interessate da lavori stradali.



Il sistema potrebbe non funzionare su strade con curve o corsie strette.

### ATTENZIONE



Non effettuare riparazioni nella zona del parabrezza immediatamente circostante al sensore.



Se il veicolo è dotato di un kit per le sospensioni non originale, il sistema potrebbe non funzionare correttamente.

**Nota:** Pulire il parabrezza da corpi estranei quali escrementi di uccelli, insetti e neve o ghiaccio.

**Nota:** Il sistema è destinato ad aiutare il conducente durante la guida su strade a scorrimento veloce e autostrade.

**Nota:** Il sistema potrebbe non funzionare in caso di brusche frenate o accelerazioni e quando si sterza volutamente con il veicolo.

**Nota:** Il sistema funziona in presenza di almeno una linea di demarcazione della corsia.

**Nota:** Il sistema può essere usato soltanto a velocità comprese tra 65 km/h e 180 km/h circa.

**Nota:** Se il sistema non rileva un segnale di sterzo attivo proveniente dal conducente, viene momentaneamente disattivato fino a quando il conducente non riprende il controllo. Il sistema attiva un cicalino e visualizza un messaggio sul display.

Un sensore è montato dietro lo specchietto retrovisore interno. Il sensore controlla costantemente le condizioni per segnalare l'eventuale involontario spostamento verso i bordi della corsia quando si procede ad alta velocità.

# Ausilio al mantenimento della corsia

Il sistema rileva e segue automaticamente le linee di demarcazione delle corsie stradali. Qualora rilevi lo spostamento non intenzionale del veicolo verso i bordi delle corsie, il display informazioni visualizza un'avvertenza visiva. Il sistema applica anche automaticamente una coppia sterzante per correggere la traiettoria del veicolo. Se il sistema non riesce a correggere la traiettoria del veicolo viene emessa un'avvertenza di abbandono corsia. Vedere **Utilizzo dell'avvertenza di abbandono corsia** (pagina 173).

## UTILIZZO DELL'AUSILIO AL MANTENIMENTO DELLA CORSIA

### Accensione e spegnimento del sistema

**Nota:** Il sistema è disattivato per impostazione predefinita.

**Nota:** Dopo l'inserimento del sistema, l'avvertenza di abbandono corsia è attivata per impostazione predefinita.



E132099

Attivare e disattivare il sistema usando il pulsante previsto sulla leva comando indicatori di direzione.

Premere tre volte il pulsante per attivare il sistema. Premere nuovamente il pulsante per disattivare il sistema.

## Segnalazioni del sistema



E132651

Una fila di segmenti di demarcazione viene visualizzata su entrambi i lati dell'icona del veicolo.

Le linee di demarcazione delle corsie sono codificate per colore come segue:

- **Verdi:** il sistema è pronto ad intervenire in caso di abbandono non intenzionale della corsia.
- **Gialle:** il sistema applica automaticamente una coppia sterzante per riallineare la traiettoria del veicolo e riportarlo nella posizione corretta sulla corsia.
- **Rossi:** il veicolo si sta avvicinando o è troppo vicino alla linee rilevata di demarcazione della corsia. Viene trasmessa una segnalazione sotto forma di una vibrazione avvertibile tramite il volante. Reagire prontamente in sicurezza per riportare il veicolo in posizione corretta.
- **Grigio:** il controllo della relativa linea di demarcazione corsia verrà disabilitato.

## Ausilio al mantenimento della corsia

---

Esempi nei quali il controllo della linea di demarcazione corsia può essere disabilitato:

- Il sensore potrebbe non rilevare le linee di demarcazione delle corsie stradali.
- È stato azionato il relativo indicatore di direzione.
- In caso di brusca accelerazione e frenata o se si agisce direttamente sul volante.
- La velocità del veicolo non rientra nei limiti di funzionamento
- In caso di intervento dell'ABS o del controllo della stabilità (ESP).
- In caso di corsia stretta.

**Nota:** *Il sistema può essere escluso in qualsiasi momento durante il funzionamento ruotando il volante.*

# Riconoscimento segnali stradali

## PRINCIPI DI FUNZIONAMENTO

### AVVERTENZE



Il sistema non solleva il guidatore dalla responsabilità di guidare con l'attenzione e la diligenza dovute.



Quando il sistema è attivo, il conducente è responsabile del controllo del veicolo, del monitoraggio del sistema e deve intervenire opportunamente, se necessario.



In caso di ostruzione del sensore, il sistema potrebbe non funzionare.

### ATTENZIONE



Alle basse temperature e in condizioni climatiche particolarmente avverse, il sistema potrebbe non funzionare. La pioggia, la neve, gli spruzzi e forti contrasti di luce possono influire sul sensore.



Non effettuare riparazioni nella zona del parabrezza immediatamente circostante al sensore.



Se il veicolo è dotato di un kit per le sospensioni non originale, il sistema potrebbe non funzionare correttamente.



Quando si sostituiscono le lampadine fari, montare sempre ricambi originali Ford. Altre lampadine potrebbero ridurre le prestazioni del sistema.

**Nota:** Pulire il parabrezza da corpi estranei quali escrementi di uccelli, insetti e neve o ghiaccio.

**Nota:** Il sistema potrebbe non rilevare tutti i segnali stradali.

**Nota:** Il sistema è progettato per leggere i cartelli conformi alle prescrizioni della convenzione di Vienna.

Un sensore è montato dietro lo specchietto retrovisore interno. Il sensore controlla costantemente i segnali stradali per segnalare il limite di velocità corrente e gli eventuali divieti di sorpasso.

Il sistema rileva automaticamente i cartelli stradali riconoscibili, ad esempio indicazioni di limiti di velocità, divieti di sorpasso e cartelli che indicano la fine del divieto di sorpasso.

## UTILIZZO DEL RICONOSCIMENTO SEGNALI STRADALI

### Accensione e spegnimento del sistema

**Nota:** Lo stato e le impostazioni del sistema restano invariati nei vari cicli di accensione.

Il sistema può essere attivato e disattivato tramite il display informazioni. Vedere **Informazioni generali** (pagina 83).

### Impostazione dell'avvertenza di limite di velocità del sistema

Il sistema prevede una serie di livelli di avvertenza di limite di velocità impostabili dal display informazioni. Vedere **Informazioni generali** (pagina 83).

### Visualizzazioni del sistema



E132994

Il sistema può visualizzare due segnali stradali in parallelo.

## Riconoscimento segnali stradali

---

Lo stato del sistema è visualizzabile sempre attraverso il display informazioni.

La visualizzazione del sistema prevede le seguenti quattro fasi:











1. Tutti i nuovi segnali stradali riconoscibili vengono visualizzati sul display con una maggiore intensità rispetto alle altre segnalazioni.
2. Dopo un periodo di tempo prestabilito questi tornano ad essere visualizzati normalmente.
3. Dopo una distanza prestabilita diventano di colore grigio chiaro.
4. Dopo un'altra distanza prestabilita vengono cancellati.

Se viene rilevato un segnale stradale supplementare, ad esempio un cartello di limite di velocità ridotto in condizioni di fondo stradale bagnato, questo viene visualizzato come un riquadro vuoto sotto al relativo segnale.

# Active City Stop

## PRINCIPI DI FUNZIONAMENTO



### AVVERTENZE

-  Il sistema non solleva il guidatore dalla responsabilità di guidare con l'attenzione e la diligenza dovute.
-  Quando il sistema è attivo, il conducente è responsabile del controllo del veicolo, del monitoraggio del sistema e deve intervenire opportunamente, se necessario.
-  Per evitare possibili problemi alla vista, non guardare mai all'interno del sensore con qualsiasi tipo di oggetto.
-  In caso di ostruzione del sensore, il sistema potrebbe non funzionare.
-  Per raggiungere prestazioni ottimali, il sistema frenante deve essere rodato. Vedere **Rodaggio** (pagina 194).
-  Le prestazioni del sistema possono variare in base alle condizioni del veicolo e del fondo stradale.
-  Il sistema non rileva i veicoli che procedono in un'altra direzione.
-  Il sistema non rileva biciclette, motocicli, persone o animali.
-  Con l'accensione inserita, il sensore trasmette costantemente un fascio laser.
-  Il sistema non funziona in caso di brusche accelerazioni.

### ATTENZIONE

-  Alle basse temperature e in condizioni climatiche particolarmente avverse, il sistema potrebbe non funzionare. La pioggia, la neve e il ghiaccio possono influire sul sensore.

### ATTENZIONE

-  Non effettuare riparazioni nella zona del parabrezza immediatamente circostante al sensore.
-  Se il veicolo è dotato di un parabrezza non originale, il sistema potrebbe non funzionare correttamente.
-  Se il motore si arresta dopo l'attivazione del sistema, i lampeggiatori di emergenza si attivano.

**Nota:** Pulire il parabrezza da corpi estranei quali escrementi di uccelli, insetti e neve o ghiaccio.

**Nota:** Rimuovere ghiaccio e neve dal cofano, in caso contrario il sistema potrebbe non funzionare correttamente.

Un sensore è montato dietro lo specchietto retrovisore interno. Il sensore controlla costantemente le condizioni per decidere quando intervenire.

Il sistema è studiato per aiutare a prevenire possibili collisioni a bassa velocità contro la parte posteriore di un altro veicolo. Contribuisce anche a ridurre i danni in caso d'urto o eventualmente ad evitare del tutto la collisione.

Il sistema funziona a velocità inferiori a circa 30 km/h (19 mph) azionando i freni quando il sensore rileva il rischio di una possibile collisione.

Per applicare la massima forza frenante occorre agire sul pedale del freno.

Quando il sistema sta frenando o ha azionato automaticamente i freni, sul display viene visualizzato un messaggio.

Per informazioni e dati sul sensore laser: Vedere **Omologazioni tipo** (pagina 314).

## UTILIZZO DEL SISTEMA ACTIVE CITY STOP

### PERICOLO



Per evitare possibili problemi alla vista, non guardare mai all'interno del sensore con qualsiasi tipo di oggetto.

---

### Accensione e spegnimento del sistema

**Nota:** *Il sistema è attivato per impostazione predefinita.*





**Nota:** *In alcune situazioni può essere consigliabile disabilitare il sistema, ad esempio durante la guida fuori strada quando corpi estranei potrebbero coprire il parabrezza.*

Attivare e disattivare il sistema tramite il display informazioni. Vedere **Informazioni generali** (pagina 83).

# Trasporto di un carico

## INFORMAZIONI GENERALI



### AVVERTENZE

-  Utilizzare le cinghie di fissaggio del carico attenendosi allo standard approvato, ossia DIN.
-  Accertarsi di fissare adeguatamente tutti gli oggetti.
-  Porre il bagaglio e altri carichi in posizione più ribassata e avanzata possibile all'interno del bagagliaio o del vano di carico.
-  Non guidare con il portellone o lo sportello posteriore aperti. I fumi di scarico potrebbero entrare nel veicolo.
-  Non superare i carichi massimi previsti per il veicolo sugli assali anteriore e posteriore. Vedere

**Identificazione del veicolo** (pagina 243).

-  Se si desiderano trasportare carichi pesanti nell'abitacolo, questi devono essere posti sui sedili posteriori piegati, come mostrato in figura. Vedere **Sedili posteriori** (pagina 119).

### ATTENZIONE

-  Non posizionare oggetti contro i finestrini posteriori.
-  Non utilizzare materiali abrasivi per la pulizia della parte interna dei finestrini posteriori.
-  Non applicare etichette o adesivi sulla parte interna dei finestrini posteriori.

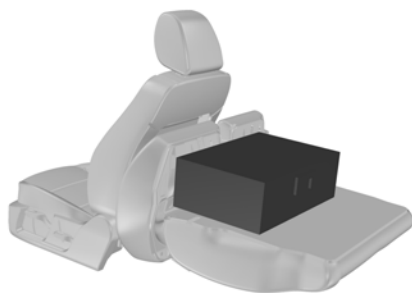

E97377

## PUNTI DI ANCORAGGIO DEL BAGAGLIO



E132901

Sollevare lo sportellino per accedere al punto di ancoraggio.

## COPERTURE BAGAGLIO

### PERICOLO

-  Non posizionare oggetti sul ripiano di copertura del bagagliaio.



# Trasporto di un carico

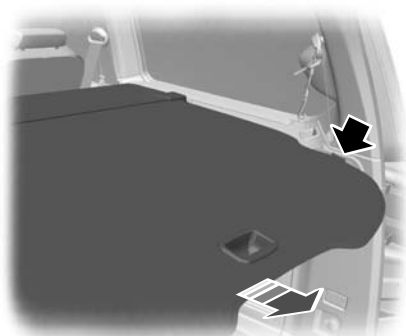

E72969

Estrarre la copertura e assicurarla ai punti di fissaggio.

Staccarla dai punti di fissaggio e lasciare che si riavvolga nel proprio alloggiamento. Bloccare il gancio di fissaggio sull'alloggiamento.

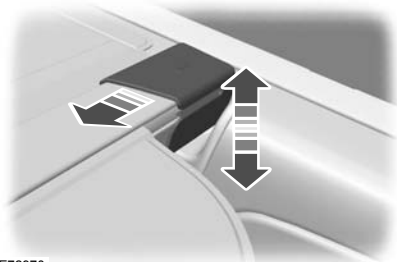

E72970

Per smontare o montare la copertura, spingere le due estremità dell'alloggiamento verso l'interno.

## RETI PER IL CARICO

### Rete di fissaggio bagagli

#### PERICOLO



Sui modelli station wagon, i punti di ancoraggio della rete di fissaggio bagagli non sono montati dietro i sedili della prima fila, al contrario, lo sono dietro i sedili della seconda fila.

Per montare la struttura della rete di ritegno bagagliaio:

Rimuovere il ripiano di copertura del bagagliaio.

Premere i cursori sulla struttura ed inserire la barra telescopica nei fori sui montanti laterali dietro gli schienali posteriori.

Accertarsi che le calotte finali con il perno anti-rotazione siano montate correttamente sul pannello laterale.

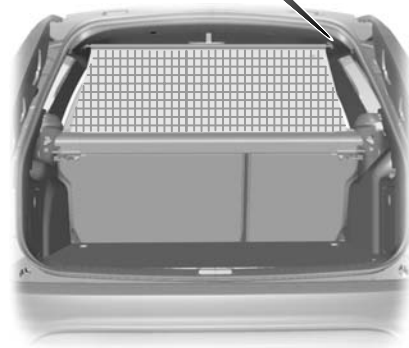

E78834

## Trasporto di un carico

Tirare la rete verso l'alto ed inserire le estremità della barra nei fermi situati sul tetto.

Accertarsi che la barra sia spinta in avanti nella sezione stretta dei fermi.

### PERICOLO



Dopo aver montato la struttura, premere verso il basso il bordo anteriore del ripiano di copertura del bagagliaio, in posizione originale per evitare di oscurare il lunotto.

Posizionare nuovamente il ripiano di copertura bagagliaio.

Smontare seguendo l'ordine inverso.

### Rete per bagagli

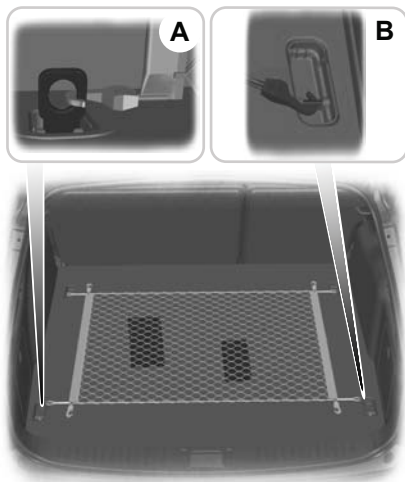

E78835

- A Con anelli di ritenuta
- B Senza anelli di ritenuta

La rete per bagagli può essere utilizzata per evitare il movimento degli oggetti nel bagagliaio.

Fissare i ganci di ciascun lato della rete ai quattro punti di ancoraggio sul piano di carico.

### GRIGLIA DI PROTEZIONE PER CANI

#### AVVERTENZA



Mantenere una distanza di almeno un centimetro tra la rete divisoria e i sedili davanti.

### Montaggio dietro i sedili anteriori



E86848

1. Spingere le estremità dalla barra sulla griglia l'una verso l'altra ed inserirle nel fermo sul tetto. Spingere la barra in avanti nella sezione stretta dei fermi.

## Trasporto di un carico

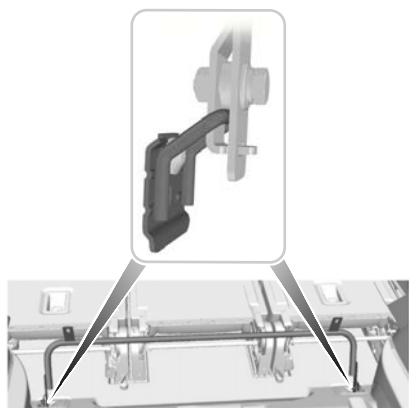

E87782

2. Fissare la rete divisoria per cani ai punti di ancoraggio inferiori. Non serrare le viti.

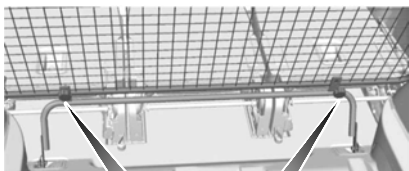

E87783

3. Fissare la griglia alla barra inferiore con le manopole. Non serrare le manopole.
4. Serrare le viti sui punti di ancoraggio inferiori.
5. Serrare le manopole.

### Montaggio dietro i sedili posteriori

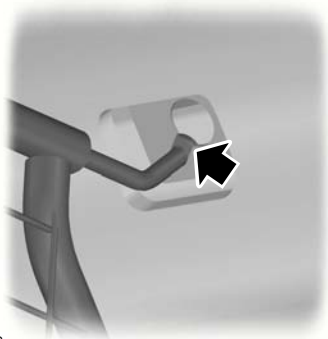

E86848

1. Spingere le estremità dalla barra sulla griglia l'una verso l'altra ed inserirle nel fermo sul tetto. Spingere la barra in avanti nella sezione stretta dei fermi.

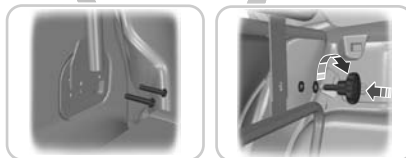

E104424



# Trasporto di un carico

2. Rimuovere le due viti da entrambi i punti di ancoraggio dei bagagli. Vedere **Punti di ancoraggio del bagaglio** (pagina 182).
  3. Fissare la barra inferiore alla griglia con le manopole. Non serrare le manopole.
  4. Fissare la barra inferiore della rete divisoria per cani ai punti di ancoraggio del bagaglio, fissare con le nuove viti fornite.
  5. Serrare le manopole.
- Smontare seguendo l'ordine inverso.

## PORTAPACCHI E PORTABAGAGLI

### Portapacchi

#### AVVERTENZE

-  Se si utilizza il portapacchi su tetto, il consumo di carburante del veicolo aumenta e si potrebbe rilevare un cambiamento nelle caratteristiche di guida.
-  Leggere e seguire le istruzioni del costruttore quando si monta un portapacchi su tetto.
-  Non superare il carico massimo consentito per il tetto di 75 kg (incluso il portapacchi).

Verificare il fissaggio del portapacchi e serrare gli elementi di fissaggio come segue:

- Prima dell'avviamento.
- Dopo aver percorso 50 chilometri (30 miglia).
- Ad intervalli di 1000 km (600 miglia).

Per ridurre i consumi di carburante, rimuovere le guide laterali quando non vengono utilizzate.

### Montaggio delle traverse

#### AVVERTENZE

 Distribuire equamente il carico e tenere il baricentro più basso possibile. Fissare accuratamente il carico al fine di impedirne il movimento. Non posizionare mai alcun carico direttamente a contatto con il tetto del veicolo.

 Rimuovere le traverse prima di entrare in un impianto di lavaggio automatico.

**Nota:** I binari laterali sono progettati per montare traverse della gamma accessori Ford (per supporti da biciclette, supporti da sci ecc.).

**Nota:** Prima di montare le traverse, pulire i supporti laterali con una spugna ed acqua.

**Nota:** Posizionare le traverse come illustrato.

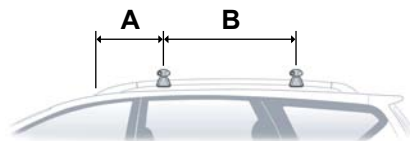

E135136

A 515 mm (20 pollice)

B 750 mm (30 pollice)

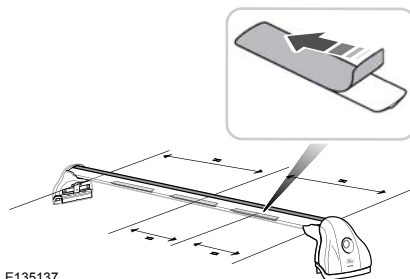

E135137

## Trasporto di un carico

**Nota:** Tamponi adesivi sono forniti in dotazione per contribuire a ridurre la rumorosità delle oscillazioni.

**Nota:** Accertarsi che la superficie delle traverse sia pulita prima di procedere al fissaggio dei tamponi adesivi.

1. Staccare la pellicola di supporto e fissare i tamponi adesivi alle traverse nelle posizioni illustrate.

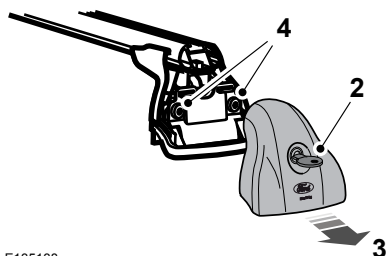

E135138

2. Inserire la chiave. Ruotare la chiave in senso antiorario.
3. Togliere il coperchio.
4. Allentare le viti.

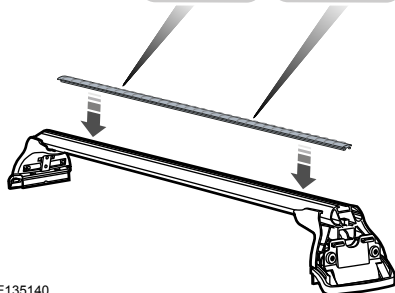
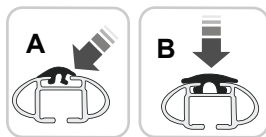

E135140

5. Installare le strisce di gomma nelle posizioni indicate.

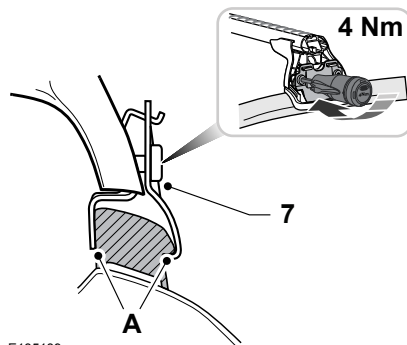

E135139

**Nota:** Accertarsi che non vi siano fessure tra la traversa e la guida (A).

6. Installare le traverse.
7. Serrare le viti fino ad avvertire uno scatto di innesto.
8. Montare il coperchio. Per serrare, ruotare la chiave in senso orario.
9. Estrarre la chiave.

### Installazione di un box portatutto

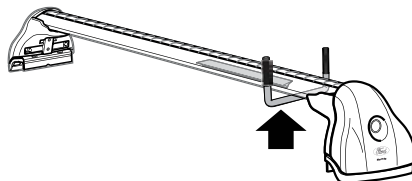

E135141

Accertarsi che i tamponi adesivi non siano a contatto del bullone di installazione.

# Traino

## TRAINO DI UN RIMORCHIO

### AVVERTENZE



Non superare i 100 km/h.



La pressione dei pneumatici posteriori deve essere aumentata di 0,2 bar (3 psi) rispetto al valore specificato. Vedere **Specifiche tecniche** (pagina 239).



Non superare il peso lordo con rimorchio massimo indicato sulla targhetta di identificazione del veicolo. Vedere **Identificazione del veicolo** (pagina 243).

### AVVERTENZA



Non superare il peso massimo consentito sul punto di aggancio, ad esempio il peso verticale sul gancio di traino di 75 Kg.

**Nota:** *Non tutti i veicoli sono adatti o approvati per il fissaggio di barre di traino. Controllare presso la propria Concessionaria.*

Collocare i pesi in posizione quanto più bassa e centrale rispetto all'assale/agli assali del rimorchio. Se l'operazione di traino viene effettuata con un veicolo privo di carico, il carico del rimorchio va posizionato verso l'estremità anteriore, nel rispetto del massimo peso consentito, in quanto tale posizione garantisce la massima stabilità.

La stabilità della combinazione veicolo-rimorchio dipende fortemente dalla qualità del rimorchio.

Sopra i 1000 metri (3281 piede) di altitudine, il peso lordo con rimorchio massimo consentito dev'essere ridotto del 10% per ogni 1000 metri (3281 piede).

## Forti pendenze

### PERICOLO



I freni ad inerzia del rimorchio non sono controllati dall'ABS.

Scalare di una marcia prima di raggiungere una forte pendenza in discesa.

## GANCIO DI TRAINO PIEGHEVOLE

### PERICOLO



Quando il gancio di traino non si trova in una delle posizioni bloccate, viene emesso un segnale acustico di avvertimento. Il segnale acustico si disattiva dopo 30 secondi. Se il segnale acustico non viene emesso quando si sposta il braccio della sfera della barra di traino, non utilizzare la barra e farla controllare da un tecnico specializzato.

### AVVERTENZA



Agire sul braccio del gancio di traino solo manualmente. Non utilizzare mai i piedi o strumenti ausiliari, in quanto potrebbero danneggiare il meccanismo.

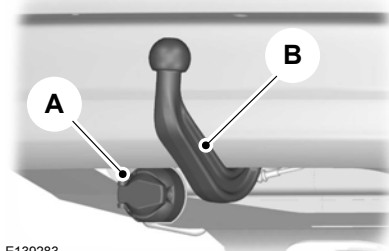

E139283

Una presa per rimorchio a 13 pin **A** è situata sotto il paraurti posteriore, accanto braccio della sfera della barra di traino **B**.

# Traino

## Sgancio del braccio della sfera della barra di traino

### AVVERTENZA

 Non toccare il braccio della sfera della barra di traino durante l'operazione di sgancio.

**Nota:** Se si interrompe l'operazione di sgancio, ad esempio, in presenza di un ostacolo lungo il percorso o di una perdita di alimentazione, occorre resettare il sistema. Per resettare il sistema, ripetere l'operazione di sgancio.

**Nota:** La luce nell'interruttore si accende quando il sistema è attivato.

Prima di sganciare il braccio della sfera della barra di traino occorre osservare le seguenti condizioni:

- La copertura del vano bagagli deve essere aperta.
- L'accensione deve essere disinserita.
- Non montare alcun tappo sulla presa per rimorchio a 13 pin.
- La tensione di batteria deve essere superiore a 11 V.

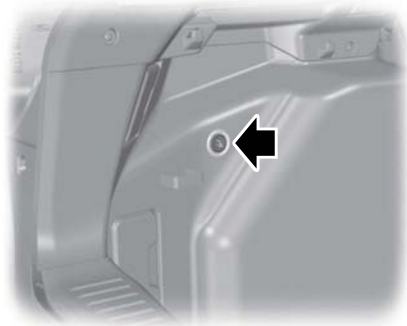

E132909

1. Premere il pulsante per attivare il sistema.

2. Premere nuovamente il pulsante entro quattro secondi per sganciare il braccio della sfera della barra di traino.

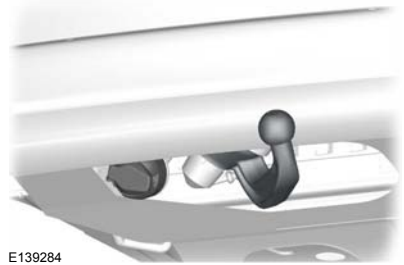

E139284

Il braccio della sfera della barra di traino si abbassa automaticamente.

Se il braccio della sfera della barra di traino non si sgancia, premere nuovamente il pulsante per 15 secondi.

### PERICOLO



Se rimane ancora bloccata, non usare la barra di traino e farla controllare da un tecnico specializzato.

## Rotazione verso l'esterno del braccio della sfera della barra di traino

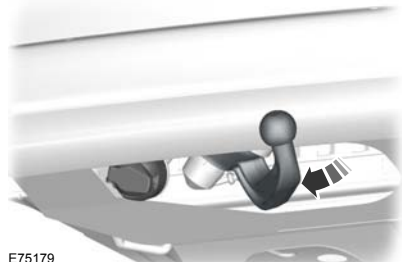

E75179

# Traino

Portare il braccio della sfera della barra di traino in posizione di funzionamento. Il braccio della sfera della barra di traino si blocca in posizione di funzionamento. Il bloccaggio si sente chiaramente e il segnale acustico si arresta.

## Rotazione verso l'interno del braccio della sfera della barra di traino

### AVVERTENZA

⚠ Prima di ruotare all'interno il braccio della sfera della barra di traino, sganciare sempre il rimorchio oppure smontare i carrelli di traino e i rispettivi accessori. Smontare gli attacchi per la stabilità di traino. Rimuovere il connettore dall'alimentazione rimorchio e l'adattatore dalla presa. L'inosservanza di tali istruzioni può essere causa di danni al paraurti.

1. Sganciare il braccio della sfera della barra di traino. Fare riferimento a Sgancio del braccio della sfera della barra di traino.

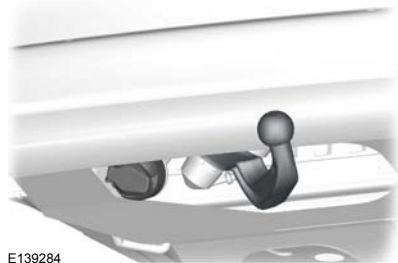

E139284

2. Il braccio della sfera della barra di traino si abbassa automaticamente.

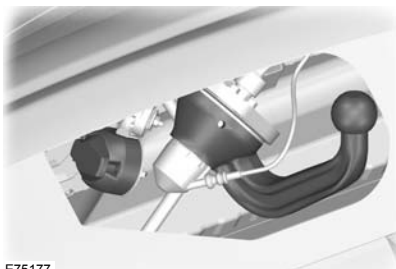

E75177

3. Portare il braccio della sfera della barra di traino fino all'arresto in posizione di stoccaggio. Il braccio della sfera della barra di traino si blocca in posizione di stoccaggio. Il bloccaggio si sente chiaramente e il segnale acustico si arresta.

## Condizioni di guasto

Se il pulsante di sblocco del braccio della sfera della barra di traino è illuminato o se si avverte un segnale acustico quando il commutatore di avviamento è in posizione II, ripetere l'operazione di sgancio.

Se si tira il braccio della sfera della barra di traino durante l'operazione di sgancio, il sistema si arresta per evitare una condizione di sovraccarico. Per ripristinare il funzionamento del sistema, premere il pulsante di sblocco per 15 secondi.

## Guida con un rimorchio

### AVVERTENZE

- ⚠ In caso di anomalia del veicolo, scollegare il rimorchio prima di trainare il veicolo.
- ⚠ Se non è possibile soddisfare una delle seguenti condizioni, non utilizzare il gancio di traino e farlo controllare da un tecnico qualificato.



# Traino

Prima di iniziare il viaggio, accertarsi che il gancio di traino sia bloccato correttamente. Verificare che:

- non vengano emessi segnali acustici di avvertimento quando la procedura di bloccaggio è completata
- Il braccio del gancio di traino sia bloccato. Non si deve muovere quando tirato con forza.

## Manutenzione

### ATTENZIONE

- ! Il gancio di traino e l'unità di controllo non richiedono manutenzione. Non lubrificarli con grasso o olio.
- ! Eventuali riparazioni o smontaggi del gancio di traino devono essere eseguiti esclusivamente dal produttore.
- ! Se si utilizza un getto d'acqua ad alta pressione per lavare il veicolo, non orientarlo direttamente sul giunto girevole del braccio della sfera del gancio di traino.

## GANCIO DI TRAINO STACCABILE

### AVVERTENZE

- ! Quando non viene utilizzato, il gancio di traino deve essere fissato saldamente all'interno del bagagliaio.
- ! Prestare particolare attenzione quando si monta il gancio di traino, poiché la sicurezza del veicolo e del rimorchio dipendono da questo.
- ! Non utilizzare alcun attrezzo per montare o smontare il gancio di traino. Non modificare l'accoppiamento del rimorchio. Non scomporre o riparare il gancio di traino.

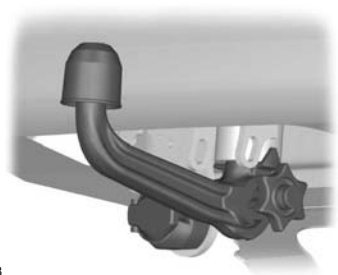

E71328

Al di sotto del paraurti posteriore si trovano la presa del rimorchio a 13 pin e la sede del gancio di traino. Ruotare la presa del rimorchio verso il basso di 90 gradi fino a quando non si insedia in posizione finale.

## Sbloccaggio del meccanismo del gancio di traino

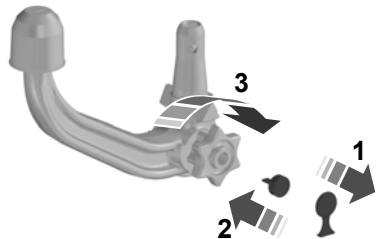

E71329

1. Rimuovere il cappuccio di protezione (1). Inserire la chiave e ruotarla in senso orario per sbloccarla (2).
2. Tenere fermo il gancio di traino. Estrarre la manopola e ruotarla in senso orario fino allo scatto (3).
3. Il contrassegno rosso sulla manopola deve allinearsi al contrassegno verde sul gancio.
4. Far scattare la manopola. Il gancio di traino è sbloccato.

# Traino

## Inserimento del gancio di traino

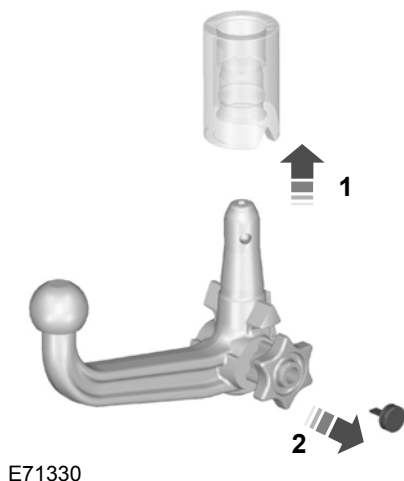

E71330

### PERICOLO



Il gancio di traino può essere inserito solamente quando è completamente sbloccato.

1. Estrarre la copertura.
2. Inserire il gancio di traino verticalmente e premerlo verso l'alto fino a quando non si insedia (1). Non tenere la mano accanto alla manopola.
3. Il contrassegno verde sulla manopola deve allinearsi al contrassegno verde sul gancio.
4. Per bloccarlo, ruotare la chiave in senso antiorario e rimuovere la chiave (2).
5. Togliere il tappo protettivo dalla maniglia della chiave e inserire il tappo nella serratura.

## Guida con un rimorchio

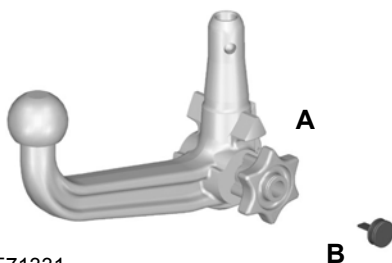

E71331

### PERICOLO



Se non è possibile soddisfare una delle seguenti condizioni, non utilizzare il gancio di traino e farlo controllare da un tecnico qualificato.

Prima di iniziare il viaggio, accertarsi che il gancio di traino sia bloccato correttamente. Verificare che:

- i contrassegni verdi siano allineati
- la rotella (A) sia montata correttamente sul braccio della sfera del gancio di traino
- sia stata estratta la chiave (B)
- il gancio di traino sia saldamente fissato. Non si deve muovere quando tirato con forza.

# Traino

## Smontaggio del gancio di traino

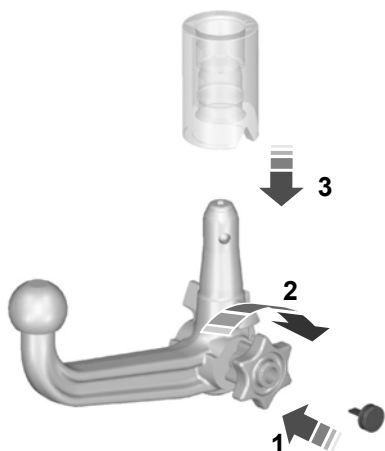

E71332

1. Sganciare il rimorchio.
2. Rimuovere il tappo di protezione. Premere il tappo nella maniglia della chiave. Inserire la chiave e sbloccare (1).
3. Tenere fermo il gancio di traino. Estrarre la manopola, ruotarla in senso orario fino al punto di arresto (2) e smontare il gancio di traino (3).
4. Far scattare la manopola.

Quando viene sbloccato in questo modo, il gancio di traino può essere reinserito in qualsiasi momento.

## Guida senza rimorchio

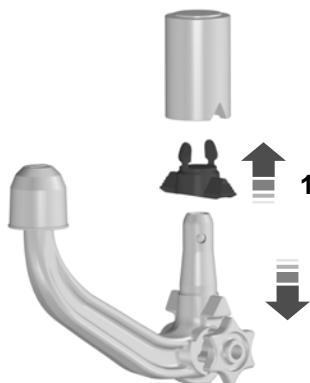

E94771

1. Smontare il gancio di traino.
2. Inserire il tappo nella sede (1).

### PERICOLO



Non sbloccare mai il gancio di traino se il rimorchio è fissato.

## Manutenzione

### PERICOLO



Rimuovere il gancio di traino e proteggerne la sede con un tappo prima di pulire il veicolo con getti di vapore.

Tenere il sistema pulito. Lubrificare periodicamente cuscinetti, superfici di scorrimento e sfere di bloccaggio con del grasso privo di resina o dell'olio e bloccare con della grafite.

In caso di smarrimento, è possibile ordinare chiavi sostitutive al costruttore indicando il numero del cilindretto.

# Suggerimenti per la guida

## RODAGGIO

### Pneumatici

#### PERICOLO



I pneumatici nuovi devono fare un rodaggio di circa 500 km. Durante tale periodo, è possibile rilevare caratteristiche di guida differenti.

### Freni e frizione

#### PERICOLO



Evitare di usare bruscamente freni e frizione se possibile per i primi 150 km (100 miglia) in città e per i primi 1500 km (1000 miglia) in autostrada.

### Motore

#### AVVERTENZA



Evitare di guidare a velocità eccessive durante i primi 1500 km (1000 miglia). Variare frequentemente velocità o cambiare marcia con troppo anticipo. Non sottoporre ad un carico eccessivo il motore quando funziona a regimi bassi.

## PRECAUZIONI CONTRO LE BASSE TEMPERATURE

Il funzionamento di alcuni componenti e sistemi può essere influenzato da temperature inferiori a -30°C.

## PASSAGGIO A GUADO

### Passaggio a guado

#### ATTENZIONE



Il passaggio a guado è consentito solo in caso di emergenza, e deve essere evitato in condizioni di guida normali.

#### ATTENZIONE



Possono verificarsi danni al motore se l'acqua entra nel filtro dell'aria.

In caso di emergenza, è possibile guidare il veicolo nell'acqua ad una profondità massima di 200 mm (8 pollice) e a una velocità massima di 10 km/h (6 mph). Prestare la massima attenzione in caso di guida in acqua corrente.

In caso di guado, mantenere una velocità ridotta e non arrestare il veicolo. Dopo il guado e non appena è sicuro farlo:

- Premere leggermente il pedale del freno e controllare che il veicolo freni correttamente.
- Controllare il corretto funzionamento dell'avvisatore acustico.
- Controllare che tutte le luci del veicolo funzionino correttamente.
- Controllare il servosterzo del sistema sterzante.

# Apparecchiatura di emergenza

---

## **KIT DI PRONTO SOCCORSO**

Nel bagagliaio è presente un apposito spazio.

## **TRIANGOLO D'EMERGENZA**

Nel bagagliaio è presente un apposito spazio.

# Fusibili

## UBICAZIONE SCATOLA PORTAFUSIBILI

### Scatola dei fusibili del vano motore

La scatola portafusibili è situata nel vano motore. Vedere **Manutenzione** (pagina 208).

### Scatola portafusibili abitacolo

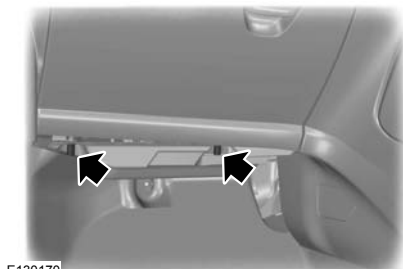

E130170

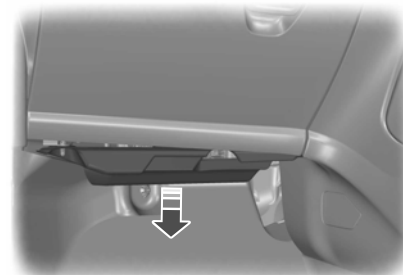

E130171

1. Premere i fermagli di fissaggio per sganciare il coperchio.
2. Abbassare il coperchio della scatola portafusibili e tirarlo a sé.

Rimontare seguendo l'ordine inverso.

### Scatola portafusibili del vano bagagli

#### 4-porte

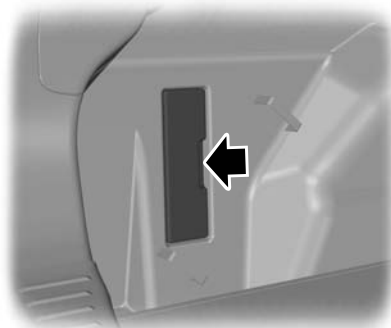

E135336

#### 5-porte

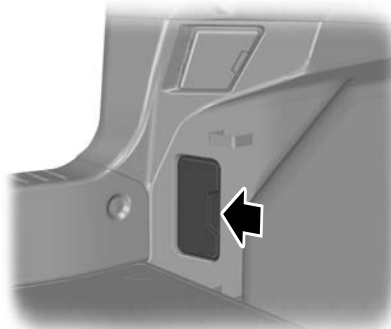

E135337

# Fusibili

## Station Wagon

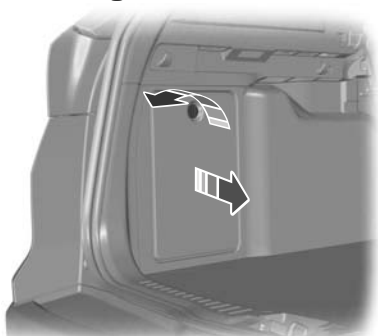

E135338

## CAMBIO DI UN FUSIBILE

### AVVERTENZE



Non modificare in nessun modo il sistema elettrico del veicolo. Le riparazioni sul sistema elettrico e la sostituzione dei relè e dei fusibili ad alta corrente devono essere eseguite da personale adeguatamente addestrato.

### AVVERTENZE



Disinserire l'accensione e tutte le attrezzature elettriche prima di toccare o tentare di sostituire un fusibile.

### AVVERTENZA



Montare un fusibile sostitutivo che abbia la stessa portata di quello che è stato rimosso.

**Nota:** Un fusibile bruciato può essere identificato per il fatto che presenta un'interruzione nel filamento.

**Nota:** Tutti i fusibili, eccetto quelli ad alta corrente, sono di tipo a spinta.

**Nota:** Un attrezzo di smontaggio fusibili è situato nella scatola portafusibili vano motore.

# Fusibili

## TABELLA DI SPECIFICHE DEI FUSIBILI

### Scatola dei fusibili del vano motore

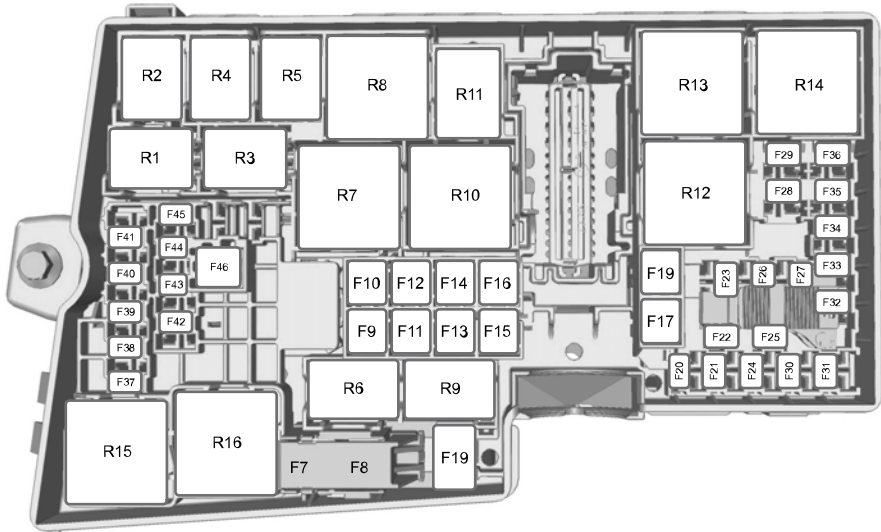

E129925

Fusibile	Amperaggio	Circuito protetto
7	40	Pompa ABS, pompa stabilizzatore elettronico (ESP)
8	30	Valvola stabilizzatore elettronico (ESP)
9	30	Lunotto termico
10	40	Ventilatore riscaldamento
11	30	Modulo Start & Stop
12	30	Sistemi di gestione motore
13	30	Relè motorino di avviamento
14	40	Parabrezza termico (lato destro)
15	25	Modulo di gestione cambio



## Fusibili

<b>Fusibile</b>	<b>Amperaggio</b>	<b>Circuito protetto</b>
16	40	Parabrezza termico (lato sinistro)
17	20	Riscaldatore ausiliario
18	20	Tergicristalli
19	5	Pompa, modulo stabilizzatore elettronico (ESP)
20	15	Avvisatore acustico
21	5	Interruttore luci di arresto
22	15	Sistema di monitoraggio batteria
23	5	Bobine relè, modulo interruttore di comando illuminazione
24	20	Presa di corrente posteriore
25	10	Retrovisori esterni elettrici
26	15	Modulo di gestione cambio
27	15	Frizione aria condizionata
28	5	Regolatore della velocità di crociera adattativo
29	20	Sistema lavafari
30	5	Modulo di gestione motore (PCM)
31	-	Non utilizzato
32	10	Valvola EGR, valvole controllo turbolenza, sensore HEGO (gestione motore)
33	10	Valvole di controllo motore
34	10	Iniettori
35	5	Parzializzatore griglia attivo (motore a benzina)
35	15	Parzializzatore griglia attivo e riscaldatore filtro (motore diesel)
36	10	Modulo di gestione motore (PCM)
37	-	Non utilizzato
38	15	Modulo di gestione motore (PCM), modulo di comando cambio
39	5	Modulo di controllo fari

## Fusibili

<b>Fusibile</b>	<b>Amperaggio</b>	<b>Circuito protetto</b>
40	5	Servosterzo elettrico
41	20	Modulo di controllo carrozzeria
42	15	Tergilunotto
43	15	Allineamento dei fari
44	5	Regolatore della velocità di crociera adattativo
45	10	Getti lavavetro parabrezza termico
46	25	Alzacristalli elettrici (anteriori)
47	7,5	Retrovisori termici esterni
48	15	Vaporizzatore

# Fusibili

## Scatola portafusibili abitacolo

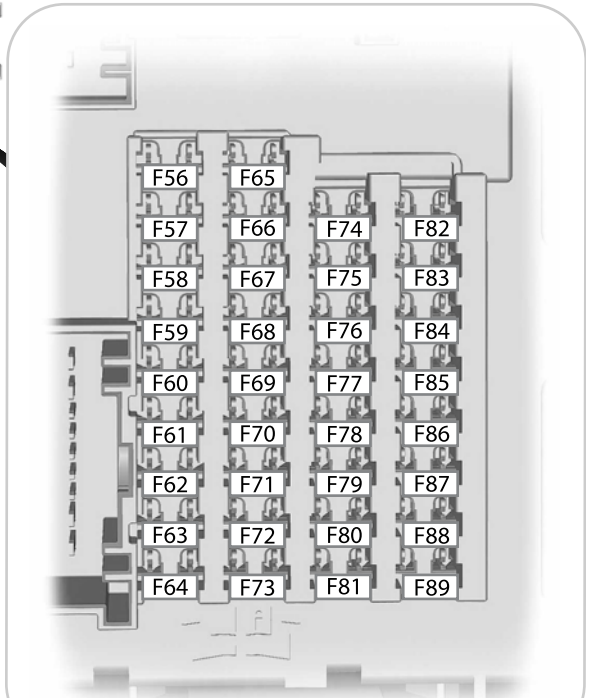
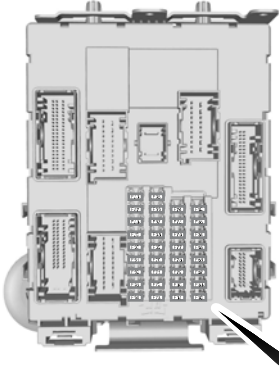

Fusibile	Amperaggio	Circuito protetto
56	20	Alimentazione pompa di alimentazione

## Fusibili

<b>Fusibile</b>	<b>Amperaggio</b>	<b>Circuito protetto</b>
57	-	Non utilizzato
58	-	Non utilizzato
59	5	Alimentazione sistema antifurto passivo (PATS)
60	10	Luci interne, gruppo interruttori portiera lato guida, cassetto portaoggetti, luce di cortesia, tettuccio apribile elettrico
61	20	Accendisigari, presa di alimentazione posteriore
62	5	Modulo sensore pioggia, sensore umidità, specchietto antiabbagliamento automatico
63	10	Regolatore della velocità di crociera adattativo
64	-	Non utilizzato
65	10	Sgancio cofano bagagliaio
66	20	Serratura portiera lato guida, chiusura a doppia sicurezza
67	7,5	Display informazioni ed intrattenimento, GPS, BVC
68	15	Bloccasterzo
69	5	Gruppo strumentazione
70	20	Chiusura centralizzata
71	10	Aria condizionata
72	7,5	Modulo di controllo volante
73	5	Avvisatore acustico alimentato a batteria (sistema antifurto), diagnostica di bordo
74	15	Abbaglianti
75	15	Fendinebbia anteriori
76	10	Luce di retromarcia
77	20	Pompa sistema lavavetri
78	5	Commutatore di avviamento o pulsante di avviamento
79	15	Radio, avvisatore acustico e pulsante di bloccaggio portiere
80	20	Tettuccio apribile elettrico

# Fusibili

Fusibile	Amperaggio	Circuito protetto
81	5	Sensore volumetrico abitacolo, ricevitore radiofrequenza (RF)
82	20	Massa pompa sistema lavavetri
83	20	Massa chiusura centralizzata
84	20	Massa serratura portiera lato guida e chiusura a doppia sicurezza
85	7,5	Riscaldatore controllo della temperatura, interruttore di disattivazione airbag lato passeggero, interruttore sedili riscaldati, riscaldatore ausiliario, modulo riscaldatore condizionatore manuale
86	10	Sistema di ritenuta, sistema disattivazione airbag lato passeggero
87	-	Non utilizzato
88	-	Non utilizzato
89	-	Non utilizzato

## Scatola portafusibili del vano bagagli

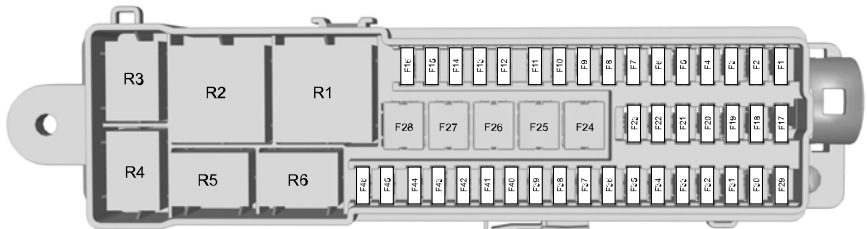

E129927

Fusibile	Amperaggio	Circuito protetto
1	-	Non utilizzato
2	10	Modulo sistema di apertura e avviamento del veicolo senza chiavi

## Fusibili

<b>Fusibile</b>	<b>Amperaggio</b>	<b>Circuito protetto</b>
3	5	Maniglie portiere veicoli con sistema di apertura e avviamento del veicolo senza chiavi
4	25	Modulo portiera (anteriore sinistra) (alzacrystalli elettrici, chiusura centralizzata, retrovisori esterni ripiegabili, retrovisori esterni riscaldato)
5	25	Modulo portiera (anteriore destra) (alzacrystalli elettrici, chiusura centralizzata, retrovisori esterni ripiegabili, retrovisori esterni riscaldato)
6	25	Modulo portiera (posteriore sinistra) (alzacrystalli elettrici)
7	25	Modulo portiera (posteriore destra) (alzacrystalli elettrici)
8	10	Sistema antifurto
9	25	Sedile lato guida elettrico
10	-	Non utilizzato
11	-	Non utilizzato
12	10	Modulo sistema di aria condizionata (con modulo Start & Stop)
13	5	Quadro strumenti (con modulo Start & Stop)
14	7,5	Display informazioni ed intrattenimento, modulo GPS (con modulo Start & Stop)
15	15	Radio, quadro di comando radio (con modulo Start & Stop)
16	-	Non utilizzato
17	-	Non utilizzato
18	-	Non utilizzato
19	-	Non utilizzato
20	-	Non utilizzato
21	-	Non utilizzato
22	-	Non utilizzato
23	-	Non utilizzato
24	-	Non utilizzato

## Fusibili

<b>Fusibile</b>	<b>Amperaggio</b>	<b>Circuito protetto</b>
25	-	Non utilizzato
26	40	Modulo rimorchio
27	-	Non utilizzato
28	-	Non utilizzato
29	5	Monitoraggio punti ciechi, ausilio del mantenimento della corsia, Active City Stop, telecamera per retromarcia (senza modulo Start & Stop)
30	5	Modulo sistema di parcheggio a ultrasuoni
31	-	Non utilizzato
32	-	Non utilizzato
33	-	Non utilizzato
34	15	Sedile lato guida riscaldato
35	15	Sedile lato passeggero anteriore riscaldato
36	-	Non utilizzato
37	5	Tettuccio apribile elettrico
38	-	Non utilizzato
39	-	Non utilizzato
40	-	Non utilizzato
41	5	Gancio di traino amovibile
42	-	Non utilizzato
43	-	Non utilizzato
44	-	Non utilizzato
45	-	Non utilizzato
46	10	Monitoraggio punti ciechi, ausilio al mantenimento della corsia, telecamera per retromarcia (con modulo Start & Stop)

# Recupero del veicolo

## PUNTI DI TRAINO

### Ubicazione occhione da traino

Il gancio di traino avvitato si trova nel vano della ruota di scorta.

L'occhione da traino deve essere **sempre** trasportato nel veicolo.

### Montaggio del gancio di traino

#### AVVERTENZA

! L'occhione da traino ha una **filettatura sinistrorsa**. Ruotarlo in senso **antiorario** per montarlo. Accertarsi che il gancio di traino sia serrato correttamente.

**Nota:** *Sui veicoli dotati di barra di traino, l'occhione da traino non può essere montato nella parte posteriore del veicolo. Utilizzare la barra di traino per trainare un veicolo.*

### Occhione da traino anteriore



E78367

### Occhione da traino posteriore

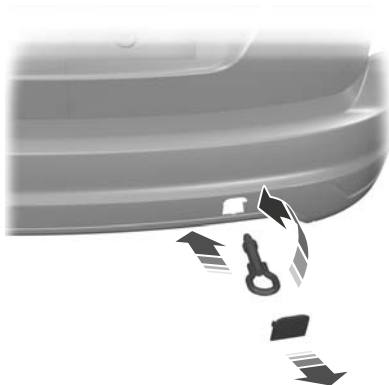

E78368

Inserire un oggetto idoneo nel foro sul lato inferiore del coperchio e scalzare il coperchio.

Installare l'occhiello da traino.

## TRAINO DEL VEICOLO SULLE QUATTRO RUOTE

### Tutti i veicoli

#### AVVERTENZE

! Inserire l'accensione quando il veicolo viene trainato. In caso contrario, il bloccasterzo si inserirà e gli indicatori di direzione e le luci freni non funzioneranno.

! Se il motore non è acceso, il servofreno e il servosterzo non funzionano. Premere il pedale del freno con più forza e assicurarsi che vi sia una distanza di arresto maggiore e siano possibili sterzate più brusche.



## Recupero del veicolo

---

### ATTENZIONE

- ! Una tensione eccessiva della corda di traino può causare danni al veicolo o al veicolo che si sta trainando.
  - ! Selezionare la posizione folle durante il traino.
  - ! In caso di guasto o avaria meccanica **non** usare carrelli di traino per un solo asse. Il veicolo deve essere trainato con **TUTTE** le ruote a terra oppure trasportato con **TUTTE** le ruote sollevate da terra su una piattaforma in piano.
- 

Partire lentamente e senza strappi.

### Veicoli con cambio automatico

### ATTENZIONE

- ! Se si supera la velocità di 20 km/h e una distanza di 20 chilometri, è necessario trasportare il veicolo con **TUTTE** le ruote sollevate da terra.
  - ! Si sconsiglia di trainare il veicolo con le ruote motrici a terra. Tuttavia, se fosse necessario spostare il veicolo da una posizione pericolosa, non trainare il veicolo ad una velocità superiore a 20 km/h o per una distanza superiore a 20 chilometri.
  - ! Non trainare il veicolo all'indietro.
  - ! In caso di avaria meccanica alla trasmissione **non** usare carrelli di traino per un solo asse. **TUTTE** le ruote devono essere sollevate da terra su una piattaforma in piano.
  - ! Non trainare il veicolo se la temperatura ambiente è inferiore a 0°C (32°F).
-

## INFORMAZIONI GENERALI

Per preservarne l'idoneità alla circolazione stradale e il valore di rivendita, è necessario sottoporre il veicolo a manutenzione regolare. Una vasta rete di Riparatori autorizzati Ford di comprovata competenza professionale è a disposizione per qualsiasi intervento di assistenza. I tecnici che hanno ricevuto un addestramento speciale Ford sono i più qualificati a intervenire sul veicolo. I tecnici dei Riparatori autorizzati dispongono inoltre di una vasta gamma di attrezzi altamente specializzati, sviluppati specificamente per la manutenzione dei veicoli Ford.

Oltre alla manutenzione regolare, si raccomanda di eseguire i controlli aggiuntivi elencati di seguito.

### AVVERTENZE



Disinserire l'accensione prima di toccare o di tentare qualsiasi tipo di registrazione.



Non toccare i componenti del sistema di accensione elettronico dopo aver inserito l'accensione o quando il motore è in funzione. Il sistema funziona ad alta tensione.



Tenere le mani e gli indumenti lontano dalla ventola di raffreddamento del motore. In talune condizioni, la ventola potrebbe continuare a funzionare per alcuni minuti dopo lo spegnimento del motore.

### AVVERTENZA



Quando si eseguono controlli di manutenzione, assicurarsi che i tappi del bocchettone di rifornimento siano montati correttamente.

---

## Controlli giornalieri

- Luci esterne.
- Luci abitacolo.
- Spie e indicatori.

## Controlli durante il rifornimento

- Livello dell'olio motore. Vedere **Controllo dell'olio del motore** (pagina 218).
- Livello del liquido dei freni. Vedere **Controllo del liquido freni e frizione** (pagina 220).
- Livello liquido lavavetri. Vedere **Controllo del liquido lavavetri** (pagina 220).
- Pressione dei pneumatici (freddi). Vedere **Specifiche tecniche** (pagina 239).
- Condizioni dei pneumatici. Vedere **Ruote e pneumatici** (pagina 228).

## Controlli mensili

- Livello liquido di raffreddamento motore (motore freddo). Vedere **Controllo del liquido di raffreddamento del motore** (pagina 219).
- Tenuta tubi, flessibili e serbatoi.
- Funzionamento dell'aria condizionata.
- Funzionamento del freno di stazionamento.
- Funzionamento dell'avvisatore acustico.
- Serraggio dei dadi ruota. Vedere **Specifiche tecniche** (pagina 239).

# Manutenzione

## APERTURA E CHIUSURA DEL COFANO

### Apertura del cofano vano motore

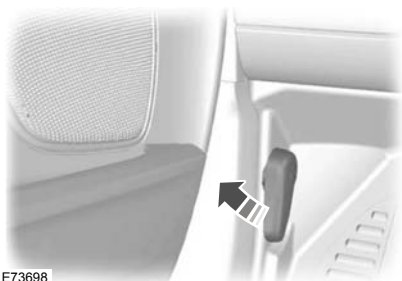

E73698

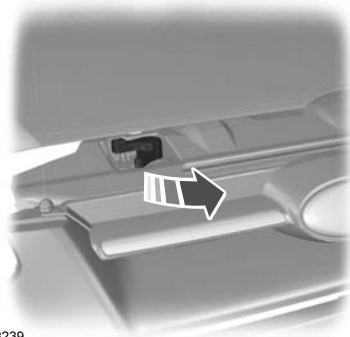

E133239

Spostare verso destra il fermo giallo.

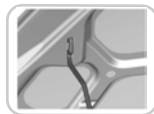

E87786

Aprire il cofano e sorreggerlo con il puntone.

### Chiusura del cofano vano motore

#### PERICOLO



Accertarsi che il cofano sia chiuso correttamente.

Abbassare il cofano e lasciarlo cadere sotto l'effetto del suo peso per gli ultimi 20-30 centimetri.

## Manutenzione

### PANORAMICA DEL VANO MOTORE - 1.6L DURATEC-16V TI-VCT (SIGMA)

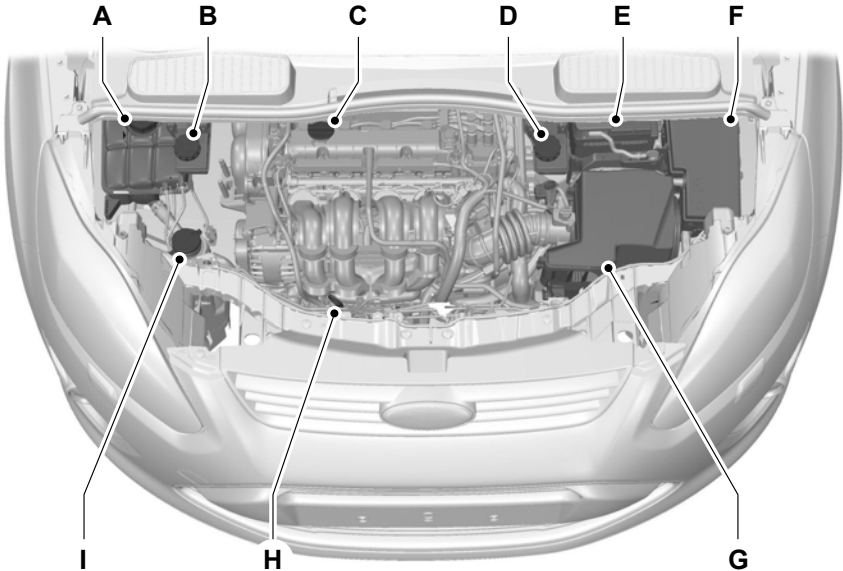

E130030

- A Serbatoio liquido di raffreddamento motore\*: Vedere **Controllo del liquido di raffreddamento del motore** (pagina 219).
- B Serbatoio liquido freni e frizione (guida a destra)\*: Vedere **Controllo del liquido freni e frizione** (pagina 220).
- C Tappo bocchettone di rifornimento olio motore<sup>1</sup>: Vedere **Controllo dell'olio del motore** (pagina 218).
- D Serbatoio liquido freni e frizione (guida a sinistra)\*: Vedere **Controllo del liquido freni e frizione** (pagina 220).
- E Batteria: Vedere **Batteria del veicolo** (pagina 226).
- F Scatola portafusibili del vano motore: Vedere **Fusibili** (pagina 196).
- G Filtro aria: Manutenzione non richiesta.

# Manutenzione

- H Astina di livello olio motore<sup>1</sup>: Vedere **Controllo dell'olio del motore** (pagina 218).
- I Serbatoio liquido lavavetri\* : Vedere **Controllo del liquido lavavetri** (pagina 220).

<sup>1</sup>Per una più facile identificazione, i tappi dei bocchettoni di rifornimento e l'astina di livello dell'olio motore sono colorati.

## PANORAMICA DEL VANO MOTORE - 1.6L ECOBOOST SCTI (SIGMA)

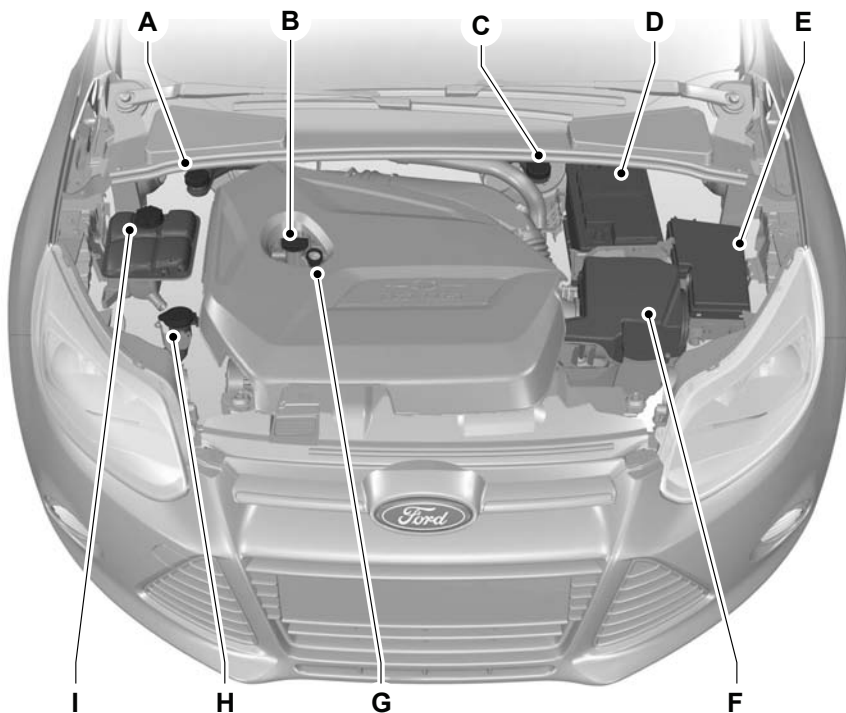

E132729

# Manutenzione

---

- A Serbatoio liquido freni e frizione (guida a destra). Vedere **Controllo del liquido freni e frizione** (pagina 220).
- B Tappo bocchettone di rifornimento olio motore.<sup>1</sup>. Vedere **Controllo dell'olio del motore** (pagina 218).
- C Serbatoio liquido freni e frizione (guida a sinistra). Vedere **Controllo del liquido freni e frizione** (pagina 220).
- D Batteria. Vedere **Batteria del veicolo** (pagina 226).
- E Scatola dei fusibili del vano motore. Vedere **Fusibili** (pagina 196).
- F Filtro aria. Manutenzione non richiesta.
- G Astina di livello olio motore<sup>1</sup>. Vedere **Controllo dell'olio del motore** (pagina 218).
- H Serbatoio liquido lavavetri. Vedere **Controllo del liquido lavavetri** (pagina 220).
- I Serbatoio liquido di raffreddamento motore. Vedere **Controllo del liquido di raffreddamento del motore** (pagina 219).

<sup>1</sup>I tappi del bocchettone di rifornimento e l'astina di livello olio motore sono colorati per facilitarne l'identificazione.

## PANORAMICA DEL VANO MOTORE - 1.6L DURATORQ-TDCI (DV) DIESEL

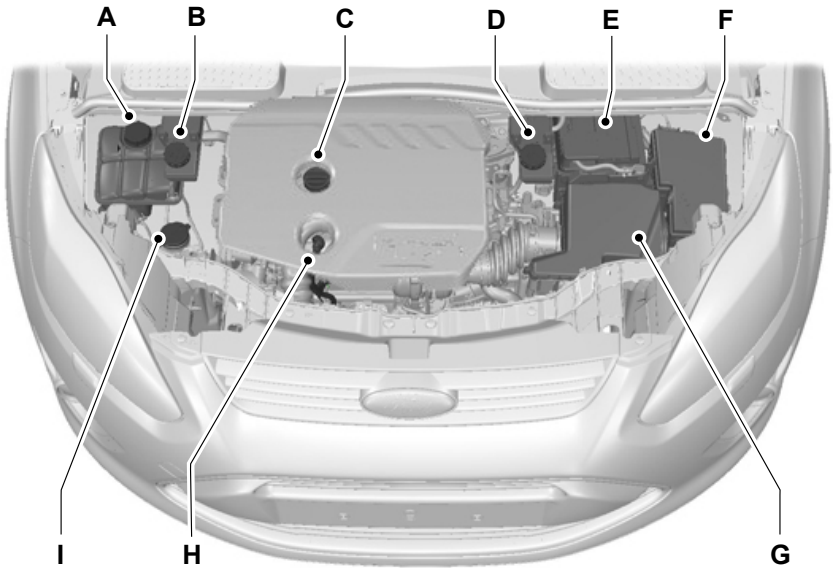

E130031

- A Serbatoio liquido di raffreddamento motore\*: Vedere **Controllo del liquido di raffreddamento del motore** (pagina 219).
- B Serbatoio liquido freni e frizione (guida a destra)\*: Vedere **Controllo del liquido freni e frizione** (pagina 220).
- C Tappo bocchettone di rifornimento olio motore<sup>1</sup>: Vedere **Controllo dell'olio del motore** (pagina 218).
- D Serbatoio liquido freni e frizione (guida a sinistra)\*: Vedere **Controllo del liquido freni e frizione** (pagina 220).
- E Batteria: Vedere **Batteria del veicolo** (pagina 226).
- F Scatola portafusibili del vano motore: Vedere **Fusibili** (pagina 196).
- G Filtro aria: Manutenzione non richiesta.

# Manutenzione

- H Astina di livello olio motore<sup>1</sup>: Vedere **Controllo dell'olio del motore** (pagina 218).
- I Serbatoio liquido lavavetri<sup>\*</sup>: Vedere **Controllo del liquido lavavetri** (pagina 220).

<sup>1</sup>Per una più facile identificazione, i tappi dei bocchettoni di rifornimento e l'astina di livello dell'olio motore sono colorati.

## PANORAMICA DEL VANO MOTORE - 2.0L DURATEC-HE (MI4)

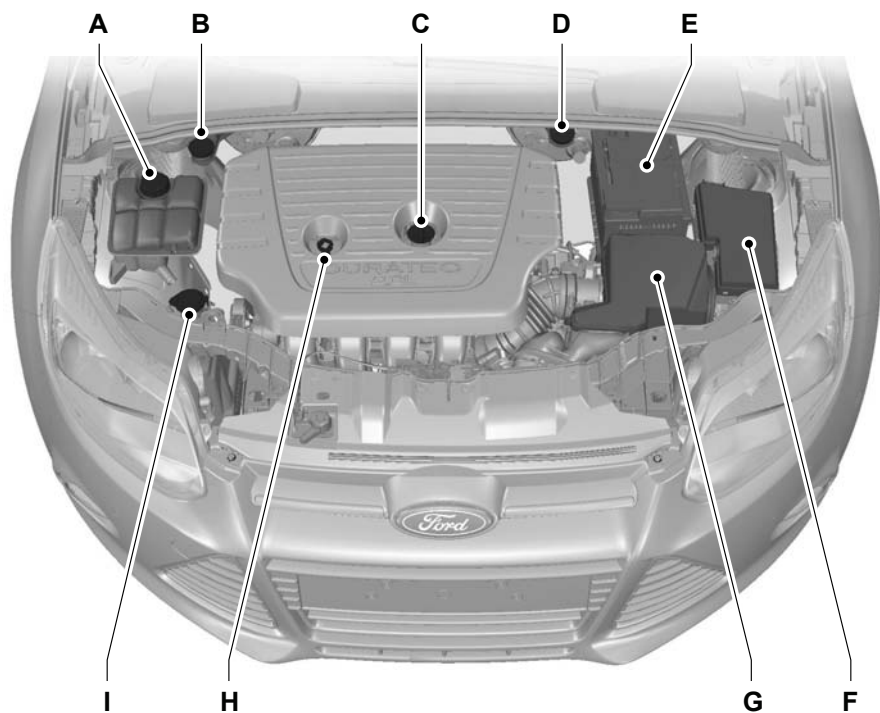

E139960



# Manutenzione

---

- A Serbatoio liquido di raffreddamento motore\* : Vedere **Controllo del liquido di raffreddamento del motore** (pagina 219).
- B Serbatoio liquido freni e frizione (guida a destra)\* : Vedere **Controllo del liquido freni e frizione** (pagina 220).
- C Tappo bocchettone di rifornimento olio motore<sup>1</sup>: Vedere **Controllo dell'olio del motore** (pagina 218).
- D Serbatoio liquido freni e frizione (guida a sinistra)\* : Vedere **Controllo del liquido freni e frizione** (pagina 220).
- E Batteria: Vedere **Batteria del veicolo** (pagina 226).
- F Scatola portafusibili del vano motore: Vedere **Fusibili** (pagina 196).
- G Filtro aria: Manutenzione non richiesta.
- H Astina di livello olio motore<sup>1</sup>: Vedere **Controllo dell'olio del motore** (pagina 218).
- I Serbatoio liquido lavavetri\* : Vedere **Controllo del liquido lavavetri** (pagina 220).

<sup>1</sup>Per una più facile identificazione, i tappi dei bocchettoni di rifornimento e l'astina di livello dell'olio motore sono colorati.

## Manutenzione

### PANORAMICA DEL VANO MOTORE - 2.0L DURATORQ-TDCI (DW) DIESEL

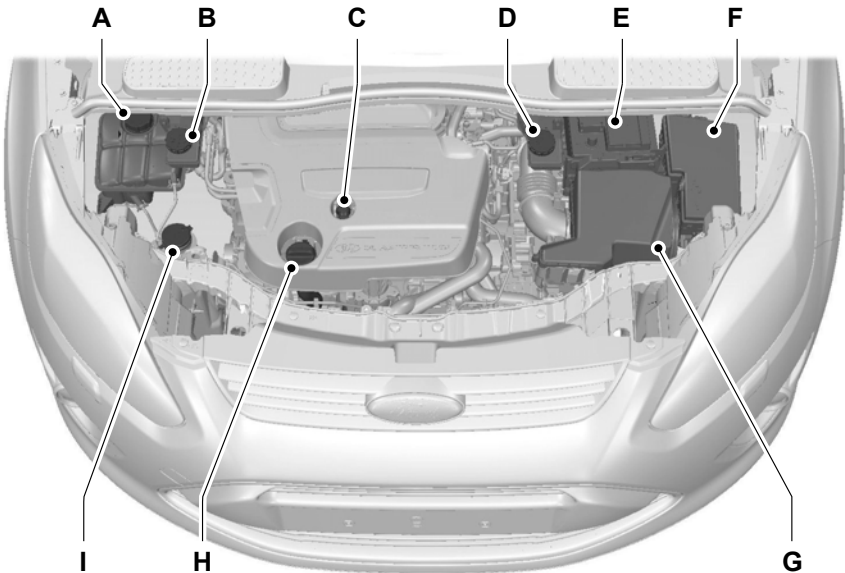

E130032

- A Serbatoio liquido di raffreddamento motore\*: Vedere **Controllo del liquido di raffreddamento del motore** (pagina 219).
- B Serbatoio liquido freni e frizione (guida a destra)\*: Vedere **Controllo del liquido freni e frizione** (pagina 220).
- C Astina di livello olio motore<sup>1</sup>: Vedere **Controllo dell'olio del motore** (pagina 218).
- D Serbatoio liquido freni e frizione (guida a sinistra)\*: Vedere **Controllo del liquido freni e frizione** (pagina 220).
- E Batteria: Vedere **Batteria del veicolo** (pagina 226).
- F Scatola portafusibili del vano motore: Vedere **Fusibili** (pagina 196).
- G Filtro aria: Manutenzione non richiesta.

# Manutenzione

- H Tappo bocchettone di rifornimento olio motore<sup>1</sup>: Vedere **Controllo dell'olio del motore** (pagina 218).
- I Serbatoio liquido lavavetri\* : Vedere **Controllo del liquido lavavetri** (pagina 220).

<sup>1</sup>Per una più facile identificazione, i tappi dei bocchettone di rifornimento e l'astina di livello dell'olio motore sono colorati.

## ASTINA DI LIVELLO OLIO MOTORE - 1.6L DURATEC-16V TI-VCT (SIGMA)

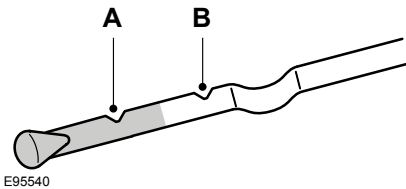

- A MIN
- B MAX

## ASTINA DI LIVELLO OLIO MOTORE - 1.6L ECOBOOST SCTI (SIGMA)

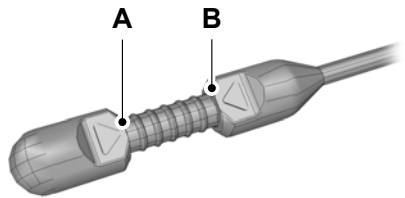

- A MIN
- B MAX

## Manutenzione

### ASTINA DI LIVELLO OLIO MOTORE - 2.0L DURATEC-HE (MI4)

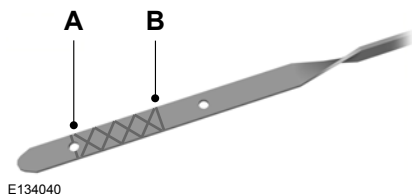

A MIN  
B MAX

### ASTINA DI LIVELLO OLIO MOTORE - 1.6L DURATORQ- TDCI (DV) DIESEL/2.0L DURATORQ-TDCI (DW) DIESEL

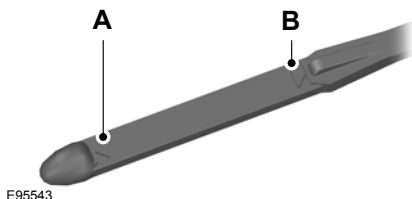

A MIN  
B MAX

### CONTROLLO DELL'OLIO DEL MOTORE

#### AVVERTENZA

! Non utilizzare oli con additivi o altri trattamenti per il motore. In determinate condizioni, potrebbero danneggiare il motore.

**Nota:** Il consumo di olio dei motori nuovi raggiunge un livello normale dopo circa 5000 chilometri (3000 miglia).

#### Controllo del livello dell'olio

#### AVVERTENZA

! Assicurarsi che il livello sia compreso tra i contrassegni **MIN** e **MAX**.

**Nota:** Controllare il livello prima di avviare il motore.

**Nota:** Accertarsi che il veicolo sia parcheggiato in piano.

**Nota:** L'olio si espande quando è caldo. Il livello potrebbe quindi superare di alcuni millimetri il segno **MAX**.

Smontare l'astina di livello e pulirla con un panno antisfilacciamento pulito. Reinsierire l'astina di livello e rimuoverla nuovamente per controllare il livello dell'olio.

Se l'olio è a livello del contrassegno **MIN**, rabboccare immediatamente.

#### Rabbocco

#### AVVERTENZE

! Eseguire il rabbocco solo con il veicolo freddo. Se il motore è caldo, attendere 10 minuti per fare raffreddare il motore.

! Non smontare il tappo del bocchettone di rifornimento quando il motore è in funzione.

# Manutenzione

Rimuovere il tappo del bocchettone di rifornimento.

## AVVERTENZA

 Non rabboccare oltre il segno **MAX**.

Rabboccare con liquido conforme alle specifiche Ford. Vedere **Specifiche tecniche** (pagina 221).

Rimettere il tappo del bocchettone di rifornimento. Ruotarlo fino a quando non si avverte una forte resistenza.

## CONTROLLO DEL LIQUIDO DI RAFFREDDAMENTO DEL MOTORE

### Controllo del livello del liquido di raffreddamento

#### PERICOLO

 Evitare il contatto del liquido con la pelle o gli occhi. Sciacquare immediatamente la parte colpita se ciò dovesse accadere e consultare subito un medico.

## AVVERTENZA

 Assicurarsi che il livello sia compreso tra i contrassegni **MIN** e **MAX**.

**Nota:** Il liquido di raffreddamento si espande quando è caldo. Il livello potrebbe quindi superare il segno **MAX**.

Se il liquido è a livello del contrassegno **MIN**, rabboccare immediatamente.

## Rabbocco

### AVVERTENZE

 Eseguire il rabbocco solo con il veicolo freddo. Se il motore è caldo, attendere 10 minuti per fare raffreddare il motore.

 Non smontare il tappo del bocchettone di rifornimento quando il motore è in funzione.

 Non smontare il tappo del bocchettone di rifornimento quando il motore è caldo. Attendere che il motore di raffreddi.

 Il liquido di raffreddamento non diluito è infiammabile e potrebbe incendiarsi se viene versato sui gas di scarico caldi.

### ATTENZIONE

 In caso di emergenza, si può aggiungere dell'acqua al sistema di raffreddamento per poter raggiungere una stazione di servizio. Fare controllare il sistema da personale qualificato prima possibile.

 L'uso prolungato di una maggiore diluizione del liquido di raffreddamento può causare danni al motore dovuti a corrosione, surriscaldamento o congelamento.

Svitare **lentamente** il tappo. Mentre si svita il tappo la pressione fuoriesce lentamente.

### AVVERTENZA

 Non rabboccare oltre il segno **MAX**.

Rabboccare con una miscela 50/50 di liquido di raffreddamento e acqua usando un liquido che soddisfi le specifiche Ford. Vedere **Specifiche tecniche** (pagina 221).

## CONTROLLO DEL LIQUIDO FRENI E FRIZIONE

### AVVERTENZE



L'uso di fluidi diversi dal liquido freni consigliato potrebbe ridurre l'efficienza dei freni e non soddisfare i requisiti prestazionali Ford.



Evitare il contatto del liquido con la pelle o gli occhi. Sciacquare immediatamente la parte colpita se ciò dovesse accadere e consultare subito un medico.



Se il livello è impostato sul contrassegno **MIN**, far controllare il sistema da un tecnico qualificato non appena possibile.

---

**Nota:** *Tenere il liquido freni pulito e asciutto. Contaminazioni da parte di sporco, acqua, prodotti a base di petrolio o altri materiali possono causare danni al sistema frenante e possibili anomalie.*

**Nota:** *I sistemi frenante e della frizione vengono alimentati dallo stesso serbatoio.*

Rabboccare con liquido conforme alle specifiche Ford. Vedere **Specifiche tecniche** (pagina 221).

## CONTROLLO DEL LIQUIDO LAVAVETRI

**Nota:** *I sistemi lavavetri del parabrezza e del lunotto utilizzano lo stesso serbatoio.*

Quando si effettua il rabbocco, utilizzare una miscela di liquido lavavetri e acqua per evitare congelamenti in condizioni di freddo e migliorare così la capacità di pulizia. È consigliabile utilizzare esclusivamente liquido lavavetri di alta qualità.

Per informazioni circa la diluzione del liquido, fare riferimento alle istruzioni del prodotto.

# Manutenzione

## SPECIFICHE TECNICHE

### Liquidi del veicolo

#### AVVERTENZA



Non utilizzare liquidi non conformi alle specifiche o alle specifiche prescritte. L'utilizzo di liquidi non idonei può portare a danni non coperti dalla garanzia.

Componente	Specifica	Fluido raccomandato
Olio motore - motori a benzina e diesel	WSS-M2C913-C	Olio motore Castrol o Ford
Olio motore alternativo - solo per motori a benzina	WSS-M2C925-B	Olio motore Castrol
Antigelo	WSS-M97B44-D	Antigelo Motorcraft Super-Plus
Liquido dei freni	WSS-M6C65-A2 o ISO 4925 Classe 6	Liquido freni Motorcraft o Ford DOT 4 LV High Performance

Il motore di questo veicolo è stato progettato per essere utilizzato con olio motore Castrol e Ford, che assicura un risparmio di carburante prolungando al tempo stesso la durata del motore.

Per i soli motori a benzina, Ford e Castrol hanno messo a punto un olio **SAE-5W-20** ad attrito ridotto che offre minori consumi di carburante rispetto al normale olio **SAE-5W-30**. Se quest'olio non è disponibile, per gli interventi di manutenzione si consiglia l'uso di olio conforme alle specifiche **WSS-M2C913-C**.

**Rabbocco dell'olio:** qualora non sia possibile procurarsi un olio conforme alle specifiche definite dal **WSS-M2C913-C** o dal **WSS-M2C925-B** (solo motori a benzina), utilizzare l'olio **SAE 5W-30** conforme alle specifiche definite da **ACEA A5/B5**.

L'utilizzo, per i rabbocchi, di oli diversi da quello prescritto può causare tempi di avviamento del motore più lunghi, ridotte prestazioni del motore, maggiori consumi e livelli di emissioni.

Si raccomanda l'olio motore Castrol.



# Manutenzione

## Capacità

Versione	Voce	Capacità in litri (galloni)
Veicoli con motore a benzina	Serbatoio del carburante	55 (12,1)
1.6L Duratorq-TDCi - DV	Serbatoio del carburante	53 (11,7)
2.0L Duratorq-TDCi - DW	Serbatoio del carburante	60 (13,2)
Tutte	Sistema lavaparabrezza - con lavafari	4,5 (1)
Tutte	Sistema lavaparabrezza - senza lavafari	3 (0,7)
1.6L Duratec-16V Ti-VCT - Sigma	Olio motore - con filtro	4,1 (0,9)
1.6L Duratec-16V Ti-VCT - Sigma	Olio motore - senza filtro	3,75 (0,8)
1.6L Duratec-16V Ti-VCT - Sigma	Impianto di raffreddamento	circa 5,8 (1,3)
1.6L EcoBoost - Sigma	Olio motore - con filtro	4,1 (0,9)
1.6L EcoBoost - Sigma	Olio motore - senza filtro	3,75 (0,8)
1.6L EcoBoost - Sigma	Impianto di raffreddamento	circa 6,3 (1,4)
2.0L Duratec-HE - MI4	Olio motore - con filtro	4,3 (1)
2.0L Duratec-HE - MI4	Olio motore - senza filtro	3,9 (0,9)
2.0L Duratec-HE - MI4	Impianto di raffreddamento	circa 6,5 (1,4)
1.6L Duratorq-TDCi - DV	Olio motore - con filtro	3,8 (0,8)
1.6L Duratorq-TDCi - DV	Olio motore - senza filtro	3,5 (0,8)
1.6L Duratorq-TDCi - DV	Impianto di raffreddamento	circa 7,3 (1,6)
2.0L Duratorq-TDCi - DW	Olio motore - con filtro	5,7 (1,3)
2.0L Duratorq-TDCi - DW	Olio motore - senza filtro	5,4 (1,2)
2.0L Duratorq-TDCi - DW	Impianto di raffreddamento	circa 8,5 (1,9)



# Manutenzione

---

## Capacità di rabbocco dell'olio motore

<b>Motore</b>	<b>Capacità in litri (galloni)</b>
1.6L Duratec-16V Ti-VCT - Sigma	0,8 (0,2)
1.6L EcoBoost - Sigma	0,8 (0,2)
2.0L Duratec-HE - MI4	0,9 (0,2)
1.6L Duratorq-TDCi - DV	1,6 (0,4)
2.0L Duratorq-TDCi - DW	1,8 (0,4)

# Manutenzione del veicolo

---

## PULIZIA DELL'ESTERNO

### PERICOLO



Se si utilizza un impianto di autolavaggio con ciclo di ceratura, assicurarsi di rimuovere la cera dal parabrezza.

---

### ATTENZIONE



Prima di utilizzare un autolavaggio, controllare che sia idoneo per il veicolo in uso.



Alcuni impianti di autolavaggio utilizzano acqua ad alta pressione che potrebbe danneggiare alcune parti del veicolo.



Rimuovere l'antenna prima di utilizzare un impianto di autolavaggio.



Spegnere la ventola del riscaldatore per evitare di contaminare il filtro aria esterna.

---

Si raccomanda di lavare il veicolo con una spugna e acqua tiepida contenente uno shampoo per autoveicoli.

## Pulizia dei fari

### ATTENZIONE



Non strofinare i vetri dei fari, né utilizzare abrasivi o solventi alcolici o chimici per pulirli.



Non strofinare i fari quando sono asciutti.

---

## Pulizia del lunotto

### AVVERTENZA



Non strofinare la parte interna del lunotto, né utilizzare abrasivi o solventi chimici per pulirlo.

---

Utilizzare un panno pulito che non lascia peli o un panno di pelle scamosciata per pulire la parte interna del lunotto.

## Pulizia del rivestimento cromato

### AVVERTENZA



Non utilizzare prodotti abrasivi o solventi chimici. Utilizzare acqua e sapone.

---

## Protezione della vernice

### ATTENZIONE



Non lucidare il veicolo sotto un'intensa luce solare.



Evitare che il lucido entri in contatto con le superfici in plastica, in quanto potrebbe risultare difficile da rimuovere.



Non applicare lucidi al parabrezza o al lunotto. In caso contrario, i tergicristalli potrebbero diventare rumorosi e non pulire correttamente il cristallo.

---

Si raccomanda di eseguire la ceratura della vernice una o due volte l'anno.

## PULIZIA DEGLI INTERNI

### Cinture di sicurezza

### AVVERTENZE



Non utilizzare sostanze abrasive o solventi chimici per pulirle.



Prestare attenzione affinché non penetri umidità nel meccanismo del riavvolgitore.

---

# Manutenzione del veicolo

---

Pulire le cinture di sicurezza con un detergente per abitacolo o con dell'acqua utilizzando una spugna morbida. Lasciare asciugare naturalmente le cinture di sicurezza, lontano da fonti di calore artificiali.

## Schermi quadro strumenti, schermi LCD, schermi radio

### PERICOLO



Non utilizzare sostanze abrasive, solventi alcolici o chimici per pulirle.

---

## Finestrini posteriori

### ATTENZIONE



Non utilizzare materiali abrasivi per la pulizia della parte interna dei finestrini posteriori.



Non applicare etichette o adesivi sulla parte interna dei finestrini posteriori.

---

## RIPARAZIONE DI LIEVI DANNI ALLA VERNICIATURA

### AVVERTENZA



Rimuovere immediatamente dalle aree verniciate particelle apparentemente inoffensive, ad esempio escrementi di uccelli, resina di alberi, resti di insetti, macchie di catrame, residui di sale della strada e fumi industriali.

---

Riparare i danni alla vernice causati da pietrisco o graffi minori prima possibile. Presso le concessionarie Ford è disponibile una gamma di prodotti idonei. Leggere e attenersi alle istruzioni del produttore.



# Batteria del veicolo

## UTILIZZO DI CAVI DI AVVIAMENTO D'EMERGENZA

### PERICOLO

 Non utilizzare le linee di alimentazione carburante, i coperchi punterie o il collettore di aspirazione come punti di collegamento a massa.

### ATTENZIONE

-  Collegare solo le batterie con la stessa tensione nominale.
-  Utilizzare sempre cavi di avviamento d'emergenza con morsetti isolati e dimensioni adeguate.
-  Non scollegare la batteria dal circuito elettrico del veicolo.

## Per collegare i cavi di avviamento di emergenza

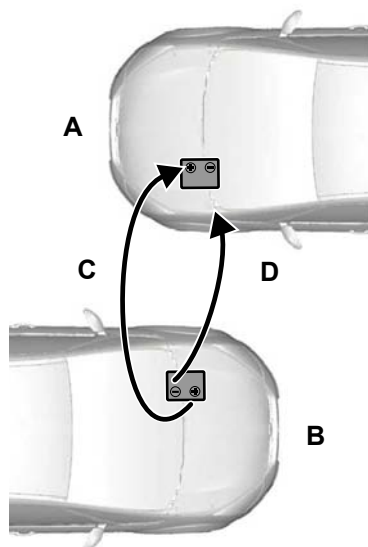

E102925

- A Batteria veicolo scarica
- B Batteria ausiliaria veicolo
- C Cavo di collegamento positivo
- D Cavo di collegamento negativo

1. Parcheggiare i due veicoli in modo che non si tocchino.
2. Spegnerne il motore e tutti i dispositivi elettrici.
3. Collegare il terminale positivo (+) del veicolo **B** al terminale positivo (+) del veicolo **A** (cavo **C**).
4. Collegare il terminale negativo (-) del veicolo **B** al collegamento a massa del veicolo **A** (cavo **D**). Vedere **Punti di collegamento batteria** (pagina 227).

# Batteria del veicolo

## ATTENZIONE

! **Non collegare il morsetto negativo (-) della batteria scarica.**

! Accertarsi che i cavi siano a distanza di sicurezza da qualsiasi parte mobile e dai componenti del sistema di mandata carburante.

## Avviamento del motore

1. Fare girare il motore del veicolo **B** a un regime moderatamente elevato.
2. Avviare il motore del veicolo **A**.
3. Far girare ambedue i motori almeno per tre minuti prima di scollegare i cavi.

## AVVERTENZA

! Non accendere i fari quando si scollegano i cavi. La tensione massima potrebbe fare esplodere le lampadine.

Scollegare i cavi in ordine inverso.

## SOSTITUZIONE DELLA BATTERIA DEL VEICOLO

### AVVERTENZA

! Sui veicoli con sistema Start & Stop, i requisiti relativi alla batteria sono diversi. Occorre quindi sostituirla con una avente le stesse specifiche di quella originale.

**Nota:** Laddove applicabile, il sistema audio deve essere riprogrammato con il codice di accesso.

La batteria è situata nel vano motore. Vedere **Manutenzione** (pagina 208).

## PUNTI DI COLLEGAMENTO BATTERIA

### AVVERTENZA

! **Non collegare il morsetto negativo (-) della batteria scarica.**

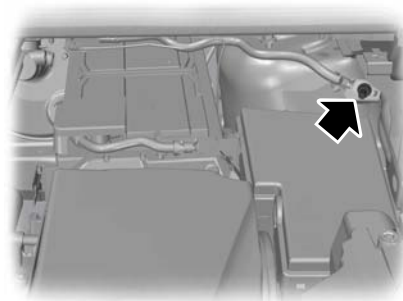

E130431

Il punto di collegamento a massa si trova a destra della batteria accanto alla scatola portafusibili nel vano motore.

# Ruote e pneumatici

## INFORMAZIONI GENERALI

### ATTENZIONE

 Utilizzare solo cerchi e pneumatici di dimensioni approvate. L'uso di misure diverse può comportare il danneggiamento del veicolo ed invalidarne l'omologazione.

 Se si modifica il diametro dei pneumatici rispetto a quelli montati in fabbrica, il tachimetro potrebbe visualizzare la velocità scorretta. Condurre il veicolo presso la vostra concessionaria per riprogrammare il sistema di gestione motore.

 Se si desidera sostituire i cerchi forniti dalla fabbrica con altri di dimensioni diverse, controllarne l'idoneità con il concessionario di fiducia.

**Nota:** Controllare la pressione dei pneumatici ad intervalli regolari, al fine di ottimizzare i consumi di carburante.

Un'etichetta con i dati relativi alla pressione dei pneumatici è situata sul montante centrale della portiera lato conducente.

Controllare e impostare la pressione dei pneumatici alla temperatura esterna a cui si intende guidare il veicolo e quando i pneumatici sono freddi.

## SOSTITUZIONE DI UNA RUOTA

### Dadi di fissaggio ruota antifurto

È possibile ottenere una chiavetta di ricambio per i dadi di bloccaggio ruota e dei dadi di bloccaggio ruota di ricambio presso la propria concessionaria utilizzando il certificato del numero di riferimento.

## Veicoli con ruota di scorta

Se la ruota di scorta è di tipo e di dimensioni esattamente pari a quelle delle altre ruote montate, è possibile montarla in luogo di una di queste e procedere normalmente con la guida.

Se la ruota di scorta è diversa dalle altre ruote, recherà un'etichetta gialla con il limite di velocità appropriato.

Prima di cambiare la ruota, fare riferimento alla seguenti informazioni.

### AVVERTENZE

-  Guidare per la distanza più breve possibile.
-  Non è consentito montare sul veicolo più di una di queste ruote per volta.
-  Non riparare il pneumatico di una ruota di scorta.
-  Non entrare in un impianto di lavaggio automatico.
-  Se non si è certi del tipo di ruota di scorta a disposizione, non superare gli 80 km/h.
-  Montare le catene da neve solo su pneumatici specificati. Vedere **Specifiche tecniche** (pagina 239).

### AVVERTENZA

-  La distanza da terra del veicolo potrebbe ridursi. Fare attenzione nel parcheggiare nei pressi di un marciapiede.

**Nota:** Il veicolo potrebbe presentare caratteristiche di guida insolite.

# Ruote e pneumatici

---

## Martinetto

### AVVERTENZE



Il martinetto fornito con il veicolo deve essere utilizzato solo per la sostituzione delle ruote in situazioni di emergenze.



Prima di utilizzare il martinetto del veicolo, verificare che non sia danneggiato o deformato o che la filettatura sia lubrificata e priva di impurità.



Non disporre mai alcun oggetto tra il martinetto e il terreno oppure tra il martinetto e il veicolo.

---

**Nota:** *I veicoli con kit di riparazione pneumatici non sono dotati di martinetto o di girabacchino.*

Si consiglia di utilizzare un martinetto idraulico del tipo da officina per la sostituzione dei pneumatici estivi con quelli invernali e viceversa.

**Nota:** *Utilizzare un martinetto con capacità di sollevamento minima di 1,5 tonnellate e una piastra di sollevamento con diametro minimo di 80 millimetri.*

## Veicoli senza kit di riparazione pneumatici

Il martinetto, il girabacchino, il gancio di traino avvitato e l'attrezzo di smontaggio copriuota sono situati nel vano della ruota di scorta.

## Punti di sollevamento veicolo

### AVVERTENZA



Utilizzare solo i punti di sollevamento specificati. Un errato posizionamento può causare danni alla carrozzeria, allo sterzo, alle sospensioni, al motore, al sistema frenante o alle tubazioni del carburante.

---

## Ruote e pneumatici

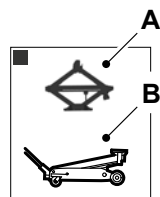
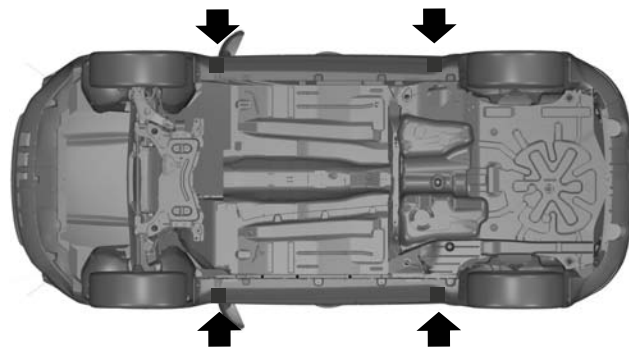

E92658

- A Utilizzo soltanto in caso di emergenza
- B Manutenzione

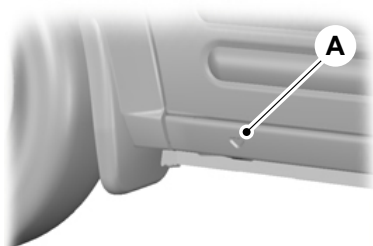

E93302

I piccoli contrassegni a forma di freccia sul pannello sottoporta **A** mostrano l'ubicazione dei punti di sollevamento.

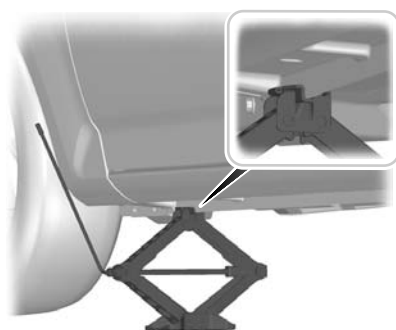

E92932



# Ruote e pneumatici

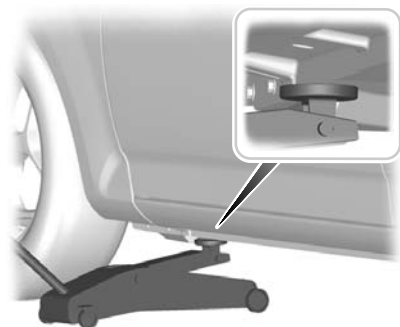

E93020

## Assemblaggio del girabacchino

### Tipo uno

#### PERICOLO



Quando si riporta la prolunga del girabacchino nella posizione originale, fare attenzione che le dita non restino intrappolate.

**Nota:** Accertarsi che il girabacchino sia completamente esteso.



E122546

Estendere il girabacchino.

### Tipo due

#### AVVERTENZA



L'occhione da traino ha una **filettatura sinistrorsa**. Ruotarlo in senso antiorario per montarlo. Accertarsi che il gancio di traino sia serrato correttamente.

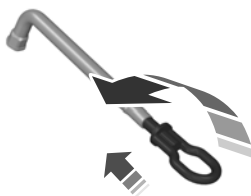

E122502

Inserire il gancio di traino avvitato nel girabacchino.

## Smontaggio del copriuota

### Tipo uno

Inserire l'estremità piatta del girabacchino tra il cerchione e il copriuota e rimuovere con cautela il copriuota.

### Tipo due

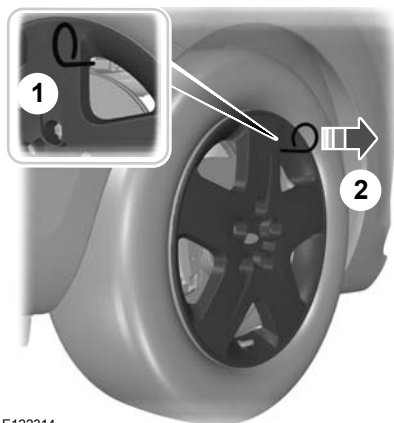

E122314

1. Inserire l'attrezzo di smontaggio del copriuota.
2. Smontare il copriuota.

# Ruote e pneumatici

**Nota:** Accertarsi di tirare l'attrezzo di smontaggio del copri ruota ad angolo retto rispetto al copri ruota.

## Smontaggio di una ruota

### AVVERTENZE

 Parcheggiare il veicolo in modo da poter eseguire l'operazione senza difficoltà o rischi e senza intralciare la circolazione.

 Posizionare il triangolo di emergenza.

 Accertarsi che il veicolo sia su una superficie piana e sicura e che le ruote siano in posizione di marcia rettilinea.

 Disinserire l'accensione e inserire il freno di stazionamento.

 Se il veicolo è dotato di cambio manuale, inserire la prima marcia o la retromarcia. Se invece è dotato di cambio manuale, selezionare la posizione di parcheggio.

 Tutti i passeggeri devono uscire dal veicolo.

 Fissare la ruota diagonalmente opposta con un blocco adatto o un ceppo ruota.

 Accertarsi che le frecce sui pneumatici direzionali siano rivolte nella direzione di rotazione quando il veicolo si muove in avanti. In caso di montaggio di una ruota di scorta con le frecce rivolte nella direzione opposta, fare rimontare il pneumatico nella direzione corretta da personale adeguatamente addestrato.

 Non intervenire mai al di sotto del veicolo quando questo è sorretto solamente da un martinetto.

### AVVERTENZE

 Accertarsi che il martinetto sia in posizione verticale rispetto al punto di sollevamento e che la base poggia completamente a terra.

### AVVERTENZA

 Non poggiare le ruote in lega con il cerchio rivolto a terra poiché la vernice si danneggia.

**Nota:** La ruota di scorta è posizionata sotto la copertura del pianale nel bagagliaio.

1. Montare la chiave per i dadi ruota di bloccaggio.

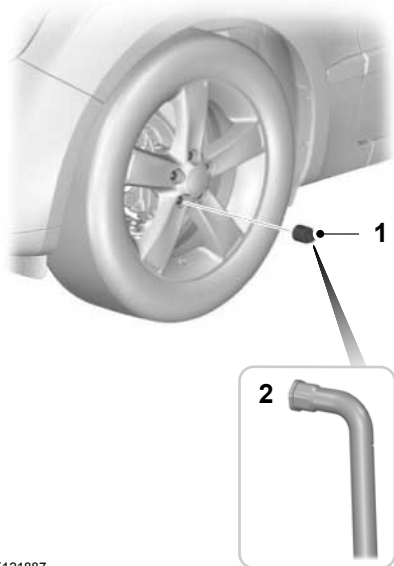

E121887

2. Svitare parzialmente i dadi.
3. Sollevare il veicolo finché il pneumatico non tocca più il terreno.
4. Rimuovere i dadi ruota e la ruota.

# Ruote e pneumatici

## Montaggio di una ruota

### AVVERTENZE



Utilizzare solo cerchi e pneumatici di dimensioni approvate. L'uso di misure diverse può comportare il danneggiamento del veicolo ed invalidarne l'omologazione. Vedere **Specifiche tecniche** (pagina 239).



Non montare i pneumatici runflat sui veicoli su cui non erano installati originariamente. Contattare la Concessionaria di zona per ulteriori informazioni sulla compatibilità.

### AVVERTENZA



Non montare le ruote in lega con i dadi ruota progettati per le ruote in acciaio.

**Nota:** I dadi dei cerchi in lega e dei cerchi con razze in acciaio possono anche essere utilizzati per la ruota di scorta con cerchio d'acciaio per breve tempo (massimo per due settimane).

**Nota:** Accertarsi che le superfici di contatto della ruota e del mozzo siano prive di impurità.

**Nota:** Accertarsi che la parte conica di ciascun dado ruota aderisca alla ruota.

1. Montare la ruota.
2. Montare i dadi ruota serrandoli a mano.
3. Montare la chiave per i dadi ruota di bloccaggio.

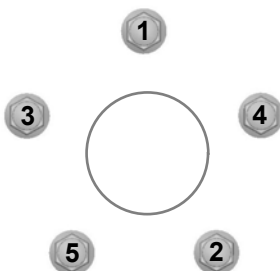

E75442

4. Serrare parzialmente i dadi ruota nella sequenza indicata.
5. Abbassare il veicolo al suolo e togliere il martinetto.
6. Serrare completamente i dadi ruota in base alla sequenza illustrata. Vedere **Specifiche tecniche** (pagina 239).
7. Montare il copriruota usando il palmo della mano.

### PERICOLO



Far controllare la coppia di serraggio dei dadi ruota e la pressione del pneumatico non appena possibile.

## KIT DI RIPARAZIONE PNEUMATICI

Il veicolo acquistato potrebbe non avere un pneumatico di scorta. In questo caso sarà dotato di un kit di riparazione pneumatici di emergenza che può essere utilizzato per riparare **un** pneumatico sgonfio.

Il kit di riparazione pneumatici è situato nel vano della ruota di scorta.

# Ruote e pneumatici

## Informazioni generali

### AVVERTENZE



A seconda del tipo e dell'estensione del danno subito, il pneumatico potrebbe essere riparabile solo parzialmente o non riparabile. La mancanza di pressione dei pneumatici può influire negativamente sulla guidabilità e può portare a una perdita di controllo del veicolo.



Non utilizzare il kit di riparazione pneumatici se il pneumatico è già stato danneggiato in seguito alla guida con una pressione inferiore alla norma.



Non utilizzare il kit di riparazione pneumatici sui pneumatici "run flat".



Non cercare di riparare il danno oltre la zona visibile individuata sul battistrada del pneumatico.



Non cercare di riparare il danno sulla parete laterale del pneumatico.

Il kit di riparazione pneumatici può essere utilizzato per sigillare la maggior parte delle forature (del diametro massimo di 6 millimetri) in modo da consentire al veicolo di riprendere il viaggio per un breve tratto.

Quando si usa il kit, attenersi alle seguenti regole:

- **Guidare con cautela ed evitare manovre di guida o sterzate improvvisi**, in particolare se il veicolo è carico o si sta trainando un rimorchio.
- Il kit consente di effettuare una riparazione temporanea di emergenza in modo da raggiungere l'officina o il rivenditore di pneumatici più vicino oppure in modo da guidare il veicolo per una distanza massima di 200 chilometri.
- Non superare la **velocità massima di 80 km/h (50 mph)**.

- Tenere il kit fuori dalla portata dei bambini.
- Utilizzare il kit solo se la temperatura esterna è compresa tra  $-30^{\circ}\text{C}$  e  $+70^{\circ}\text{C}$ .

## Utilizzo del kit di riparazione pneumatici

### AVVERTENZE



L'aria compressa può agire come un esplosivo o un propellente.



Non lasciare mai il kit di riparazione pneumatici incustodito durante l'uso.

### AVVERTENZA



Non tenere il compressore in funzione per più di 10 minuti.

**Nota:** *Utilizzare il kit di riparazione pneumatici solo per il veicolo con il quale è stato fornito.*

- Parcheggiare il veicolo sul ciglio della strada in modo da non ostacolare il flusso del traffico e in condizioni tali da poter utilizzare il kit senza correre pericoli.
- Applicare il freno di stazionamento, anche se il veicolo è parcheggiato su una strada in piano, in modo da assicurare che non si sposti.
- Non cercare di rimuovere il corpo estraneo, ad esempio un chiodo o una vite, che è penetrato nel pneumatico.
- Lasciare il motore in funzione mentre si utilizza il kit, ma sempre a condizione che il veicolo non si trovi in una zona chiusa e scarsamente ventilata, ad esempio un edificio. In tali circostanze, azionare il compressore con il motore spento.

# Ruote e pneumatici

- Sostituire la bomboletta di sigillante prima della data di scadenza (vedere la parte superiore della bomboletta).
- Comunicare agli altri passeggeri che il pneumatico è stato temporaneamente riparato con il kit di riparazione pneumatici e informarli sulle particolari condizioni di guida che dovranno essere osservate.

## Gonfiaggio del pneumatico

### AVVERTENZE

 Controllare la parete laterale del pneumatico prima del gonfiaggio. Se si rilevano spaccature, rigonfiamenti o danni simili, non cercare di gonfiare il pneumatico.

 Non sostare troppo vicino al pneumatico durante l'azionamento del compressore.

 Osservare la parete laterale del pneumatico. Se si osservano spaccature, rigonfiamenti o danni simili, spegnere il compressore e lasciare fuoriuscire l'aria tramite la valvola di sovrappressione **B**. Non continuare a guidare con questo pneumatico.

 Il sigillante contiene lattice di gomma naturale. Evitare il contatto con la cute e gli indumenti. Sciacquare immediatamente la parte colpita se ciò dovesse accadere e consultare subito un medico.

 Se la pressione di gonfiaggio del pneumatico non raggiunge 1,8 bar (26 psi) entro sette minuti, il pneumatico potrebbe aver subito gravi danni che rendono impossibile una riparazione temporanea. In tal caso, non continuare a guidare con questo pneumatico.

### AVVERTENZA

 Avvitare la bomboletta sul relativo supporto forzerebbe la tenuta della bomboletta. Non svitare la bomboletta dal relativo supporto, in quanto il sigillante potrebbe fuoriuscire.

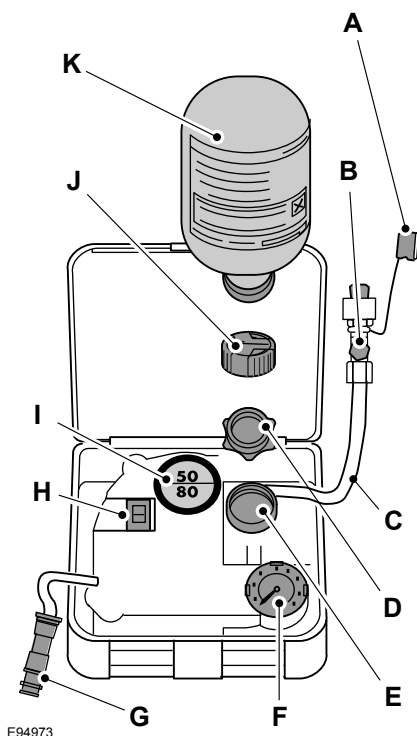

- A Cappello protettivo
- B Valvola scarico pressione
- C Flessibile
- D Tappo arancione
- E Portabottiglie

## Ruote e pneumatici

- F Manometro
- G Connettore con cavo
- H Interruttore compressore
- I Etichetta
- J Coperchio bomboletta
- K Bomboletta di sigillante

1. Aprire il coperchio del kit di riparazione pneumatici.
2. Staccare l'etichetta **I** che indica la velocità massima consentita di 80 Km/h dalla confezione e applicarla al quadro strumenti in modo che sia ben visibile per il guidatore. Assicurarsi che l'etichetta non copra alcun indicatore importante.
3. Rimuovere il flessibile **C** e il connettore con il cavo **G** dal kit.
4. Svitare il tappo arancione **D** e il coperchio della bomboletta **J**.
5. Avvitare saldamente la bomboletta **K** in senso orario al relativo supporto **E**.
6. Rimuovere il cappuccio della valvola dallo pneumatico danneggiato.
7. Staccare il cappuccio protettivo **A** dal flessibile **C** e avvitare il flessibile **C** saldamente alla valvola del pneumatico danneggiato.
8. Accertarsi che l'interruttore del compressore **H** sia sulla posizione **O**.
9. Inserire il connettore **G** nella presa dell'accendisigari o nella presa di alimentazione ausiliaria. Vedere **Accendisigari** (pagina 121). Vedere **Prese elettriche ausiliarie** (pagina 121).
10. Avviare il motore.
11. Spostare l'interruttore del compressore **H** su **I**.
12. Gonfiare il pneumatico per un periodo non superiore a sette minuti a una pressione di minimo 1,8 bar (26 psi) e di massimo 3,5 bar (51 psi). Spostare l'interruttore del compressore **H** su **O** e controllare la pressione corrente del pneumatico tramite il manometro **F**.
13. Rimuovere il connettore **G** dalla presa dell'accendisigari o dalla presa di alimentazione ausiliaria.
14. Svitare rapidamente il flessibile **C** dalla valvola del pneumatico e riposizionare il cappuccio protettivo **A**. Chiudere nuovamente il cappuccio della valvola.
15. Lasciare la bomboletta di sigillante **K** nel relativo supporto **E**.
16. Accertarsi che il kit, il coperchio della bomboletta e il tappo arancione vengano conservati in un luogo sicuro del veicolo, ma facilmente accessibile. Il kit dovrà essere utilizzato nuovamente quando si controlla la pressione del pneumatico.
17. Guidare immediatamente il veicolo per tre chilometri circa così da consentire al sigillante di agire sulla zona danneggiata.

**Nota:** Quando si pompa il sigillante nella valvola del pneumatico, la pressione potrebbe aumentare fino a 6 bar (87 psi), ma scenderà nuovamente dopo 30 secondi.

### PERICOLO



Se durante la guida si avvertono forti vibrazioni, instabilità dello sterzo o rumorosità, ridurre la velocità e guidare con prudenza fino a un luogo sicuro dove poter arrestare il veicolo. Controllare nuovamente il pneumatico e la pressione. Se la pressione è inferiore a 1,3 bar (19 psi) o se si rilevano spaccature, rigonfiamenti o simili danni visibili, non continuare a guidare con il pneumatico.

# Ruote e pneumatici

## Controllo della pressione dei pneumatici

1. Arrestare il veicolo dopo averlo guidato per circa tre chilometri. Controllare e, se necessario, regolare la pressione del pneumatico danneggiato.
2. Collegare il kit e leggere la pressione pneumatico dal manometro **F**.
3. Se la pressione del pneumatico riempito di sigillante è 1,3 bar (19 psi) o superiore, regolarla al valore specificato. Vedere **Specifiche tecniche** (pagina 239).
4. Eseguire la procedura di gonfiaggio nuovamente per aumentare la pressione del pneumatico.
5. Controllare la pressione del pneumatico nuovamente con il manometro **F**. Se la pressione del pneumatico è troppo alta, sgonfiarlo alla pressione specificata agendo sulla valvola limitatrice della pressione **B**.
6. Dopo aver gonfiato il pneumatico alla pressione corretta, spostare l'interruttore del compressore **H** su **O**, rimuovere il connettore **G** dalla presa, svitare il flessibile **C**, serrare il cappuccio della valvola e riposizionare il cappuccio protettivo **A**.
7. Lasciare la bomboletta di sigillante **K** nel relativo supporto **E** e conservare il kit nel luogo di custodia originale.
8. Raggiungere il rivenditore specializzato più vicino per farsi sostituire il pneumatico danneggiato. Prima che il pneumatico venga smontato dal cerchione, comunicare al rivenditore che il pneumatico contiene sigillante. Sostituire il kit prima possibile dopo averlo usato una volta.

**Nota:** Ricordare che i kit per riparazione di pneumatici in condizioni di emergenza sul ciglio della strada consentono solo una mobilità temporanea. La normativa relativa alle riparazioni dei pneumatici dopo l'uso del kit di riparazione pneumatici può variare da paese a paese. Per un parere, consultare uno specialista.

### PERICOLO



Prima di mettersi alla guida, verificare che il pneumatico sia stato gonfiato alla pressione prescritta.

Vedere **Specifiche tecniche** (pagina 239). Monitorare la pressione del pneumatico finché non si sostituisce il pneumatico danneggiato.

Le bombolette di sigillante vuote possono essere smaltite insieme ai normali rifiuti. Restituire eventuali rimanenze di sigillante al rivenditore o smaltirle in conformità alle normative locali sullo smaltimento dei rifiuti.

## MANUTENZIONE DEI PNEUMATICI



E70415

Per garantire che i pneumatici anteriori e posteriori del veicolo si usurino in modo uniforme e durino più a lungo, si raccomanda di invertire i pneumatici anteriori con quelli posteriori e viceversa a intervalli regolari tra i 5000 e i 10000 chilometri (3000 e 6000 miglia).

# Ruote e pneumatici

## AVVERTENZA

 Fare attenzione a non graffiare le pareti laterali dei pneumatici durante le manovre di parcheggio.

Se è necessario salire su un marciapiede, farlo molto lentamente e con le ruote in posizione perpendicolare ad esso.

Esaminare i pneumatici regolarmente per verificare che non presentino tagli, oggetti estranei o usura irregolare del battistrada. Un'usura irregolare potrebbe significare che l'allineamento delle ruote non rientra nelle specifiche.

Controllare la pressione dei pneumatici (incluso quello di scorta) a freddo ogni due settimane.

## UTILIZZO DI PNEUMATICI INVERNALI

### AVVERTENZA

 Accertarsi di utilizzare i dadi ruota corretti per il tipo di ruota su cui si montano i pneumatici invernali.

Se si utilizzano i pneumatici invernali, assicurarsi che la pressione dei pneumatici sia corretta. Vedere **Specifiche tecniche** (pagina 239).

## UTILIZZO DELLE CATENE DA NEVE

### AVVERTENZE

 Non superare i 50 km/h.

 Non utilizzare le catene da neve su strade prive di neve.

## AVVERTENZE

 Montare le catene da neve solo su pneumatici specificati. Vedere **Specifiche tecniche** (pagina 239).

## AVVERTENZA

 Se le ruote del veicolo sono dotate di borchie, smontarle prima di montare le catene da neve.

**Nota:** L'ABS continuerà a funzionare normalmente.

Utilizzare solamente catene da neve con tiranti piccoli.

Utilizzare le catene da neve solamente sulle ruote anteriori.

## Veicoli con stabilizzatore elettronico (ESP)

I veicoli con controllo stabilità (ESP) possono manifestare alcune caratteristiche di guida insolite che possono essere limitate disattivando il comando di trazione. Vedere **Utilizzo del controllo della stabilità** (pagina 147).

## SISTEMA DI MONITORAGGIO PRESSIONE PNEUMATICI

### AVVERTENZE

 Il sistema non elimina la necessità di far controllare regolarmente la pressione dei pneumatici.

 Il sistema si limiterà a fornire un avviso di bassa pressione dei pneumatici. Non provvederà a gonfiare i pneumatici.



# Ruote e pneumatici

## AVVERTENZE



Non guidare con pneumatici notevolmente sgonfi. Ciò può causare il surriscaldamento e il guasto dei pneumatici. Il gonfiaggio insufficiente dei pneumatici aumenta i consumi di carburante, riduce la durata del battistrada e può influire sulla capacità di guidare il veicolo in modo sicuro.

## ATTENZIONE



Non piegare o danneggiare le valvole in fase di montaggio dei pneumatici.



Far montare i pneumatici da tecnici specializzati.

Il sistema di rilevamento gonfiaggio insufficiente segnalerà un eventuale cambiamento di pressione nei pneumatici. Per fare ciò utilizza i sensori ABS, al fine di rilevare la circonferenza dei pneumatici in movimento. Il cambiamento di circonferenza indica una pressione bassa in un pneumatico; sul display informazioni viene visualizzato un messaggio di avvertenza e la spia messaggi si accende. Vedere **Messaggi di informazioni** (pagina 91).

Se sul display informazioni viene visualizzato un messaggio di avvertenza di bassa pressione, controllare le pressioni dei pneumatici non appena possibile e regolare la pressione sul valore raccomandato. Vedere **Specifiche tecniche** (pagina 239).

Se succede frequentemente, chiedere che venga investigato il motivo e rettificato l'inconveniente al più presto possibile.

Oltre che per la pressione pneumatico troppo bassa o un pneumatico danneggiato, la circonferenza in movimento può variare anche nei seguenti casi:

- carico veicolo non uniforme,
- in caso di utilizzo di un rimorchio oppure durante la marcia in salita e in discesa,
- in caso di utilizzo di catene da neve,
- durante la marcia su superfici morbide, ad esempio neve o fango.

**Nota:** *Il sistema funzionerà comunque correttamente, ma potrebbe volerci più tempo per il rilevamento.*

## Ripristino sistema

**Nota:** *Non ripristinare il sistema quando il veicolo è in movimento.*

**Nota:** *Il sistema deve essere ripristinato in seguito a qualsiasi registrazione della pressione dei pneumatici oppure in caso di sostituzione dei pneumatici.*

**Nota:** *Inserire l'accensione.*

1. Usando il comando del display informazioni, selezionare **Impostazioni > Assistenza guidatore > Rilevamento sgonfiaggio**
2. Premere senza rilasciare il tasto **OK** fino a quando non compare il messaggio di conferma.

## SPECIFICHE TECNICHE

### Coppia di serraggio dei dadi ruota

Tipo di cerchi	Nm
Tutte	130 (96)

# Ruote e pneumatici

## Pressione dei pneumatici (a freddo)

### Fino a 80 km/h

Variante	Dimensioni dei pneumatici	Carico normale		Pieno carico	
		Anteriori	Posteriori	Anteriori	Posteriori
		bar	bar	bar	bar
Tutte	T125/80 R 16	4,2 (61)	4,2 (61)	4,2 (61)	4,2 (61)
Tutte	T125/90 R 16	4,2 (61)	4,2 (61)	4,2 (61)	4,2 (61)

### Fino a 160 km/h

Variante	Dimensioni dei pneumatici	Carico normale		Pieno carico	
		Anteriori	Posteriori	Anteriori	Posteriori
		bar	bar	bar	bar
Tutte	205/55 R 16 <sup>1</sup>	2,1 (31)	2,1 (31)	2,4 (35)	2,8 (41)
1.6L Duratec-16V Ti-VCT - Sigma, 1.6L EcoBoost - Sigma, 2.0L Duratec-HE - MI4, 1.6L Duratorq-TDCi - DV	215/55 R 16*	2,1 (31)	2,1 (31)	2,4 (35)	2,8 (41)
2.0L Duratorq-TDCi - DW	215/55 R 16*	2,3 (33)	2,1 (31)	2,4 (35)	2,8 (41)
1.6L Duratec-16V Ti-VCT - Sigma, 1.6L EcoBoost - Sigma, 2.0L Duratec-HE - MI4, 1.6L Duratorq-TDCi - DV	215/50 R 17	2,1 (31)	2,1 (31)	2,4 (35)	2,8 (41)
2.0L Duratorq-TDCi - DW	215/50 R 17	2,3 (33)	2,1 (31)	2,4 (35)	2,8 (41)
1.6L Duratec-16V Ti-VCT - Sigma, 1.6L EcoBoost - Sigma, 2.0L Duratec-HE - MI4, 1.6L Duratorq-TDCi - DV	235/40 R 18	2,1 (31)	2,1 (31)	2,4 (35)	2,8 (41)

## Ruote e pneumatici

Variante	Dimensioni dei pneumatici	Carico normale		Pieno carico	
		Anteriori	Posteriori	Anteriori	Posteriori
		bar	bar	bar	bar
2.0L Duratorq-TDCi - DW	235/40 R 18	2,3 (33)	2,1 (31)	2,4 (35)	2,8 (41)

\* Montare le catene da neve solo su pneumatici specificati.

### Velocità costante superiore a 160 km/h

Variante	Dimensioni dei pneumatici	Carico normale		Pieno carico	
		Anteriori	Posteriori	Anteriori	Posteriori
		bar	bar	bar	bar
1.6L Duratec-16V Ti-VCT - Sigma, 1.6L Duratorq-TDCi - DV	205/55 R 16	2,1 (31)	2,1 (31)	2,4 (35)	2,8 (41)
1.6L EcoBoost - Sigma,	205/55 R 16	2,2 (32)	2,1 (31)	2,4 (35)	2,8 (41)
1.6L Duratec-16V Ti-VCT - Sigma, 1.6L EcoBoost - Sigma, 2.0L Duratec-HE - MI4, 1.6L Duratorq-TDCi - DV	215/55 R 16	2,1 (31)	2,1 (31)	2,4 (35)	2,8 (41)
2.0L Duratorq-TDCi - DW	215/55 R 16	2,3 (33)	2,1 (31)	2,6 (38)	2,8 (41)
1.6L Duratec-16V Ti-VCT - Sigma, 1.6L EcoBoost - Sigma, 2.0L Duratec-HE - MI4, 1.6L Duratorq-TDCi - DV	215/50 R 17	2,1 (31)	2,1 (31)	2,4 (35)	2,8 (41)
2.0L Duratorq-TDCi - DW	215/50 R 17	2,3 (33)	2,1 (31)	2,6 (38)	2,8 (41)

## Ruote e pneumatici

Variante	Dimensioni dei pneumatici	Carico normale		Pieno carico	
		Anteriori	Posteriori	Anteriori	Posteriori
		bar	bar	bar	bar
1.6L Duratec-16V Ti-VCT - Sigma, 1.6L EcoBoost - Sigma, 2.0L Duratec-HE - MI4, 1.6L Duratorq-TDCi - DV	235/40 R 18	2,1 (31)	2,1 (31)	2,4 (35)	2,8 (41)
2.0L Duratorq-TDCi - DW	235/40 R 18	2,3 (33)	2,1 (31)	2,6 (38)	2,8 (41)

# Identificazione del veicolo

## TARGHETTA DI IDENTIFICAZIONE VEICOLO

**Nota:** La targhetta del numero di identificazione veicolo potrebbe essere diversa rispetto a quella mostrata in figura.

**Nota:** I dati riportati sulla targhetta del numero di identificazione veicolo dipendono dalle prescrizioni degli specifici mercati.

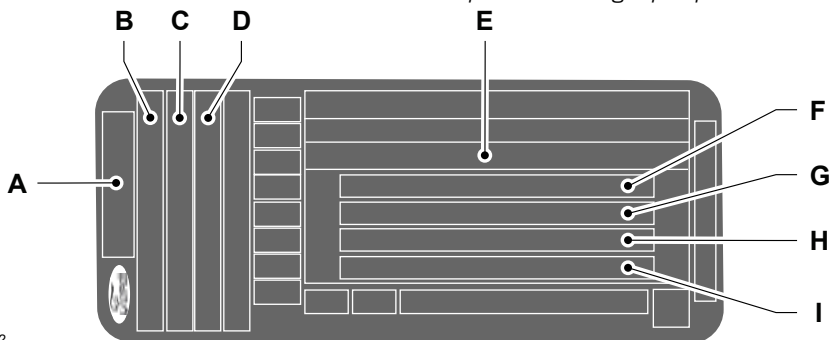

E135662

- A Modello
- B Variante
- C Denominazione motore
- D Livello di emissioni
- E Numero di identificazione veicolo
- F Peso lordo del veicolo
- G Peso lordo veicolo con rimorchio
- H Carico massimo sull'asse anteriore
- I Carico massimo sull'asse posteriore

Il numero di identificazione veicolo e i pesi massimi sono riportati su una targhetta situata in basso sul lato serratura della porta lato destro.

## Identificazione del veicolo

---

### NUMERO DI IDENTIFICAZIONE VEICOLO

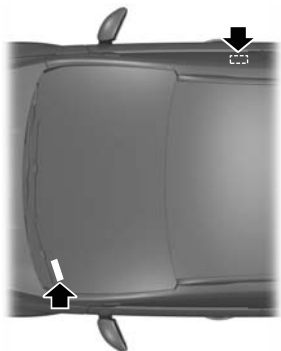

E87496

Il numero di identificazione del veicolo è stampigliato sul pianale sul lato destro, accanto al sedile anteriore. Inoltre è riportato sul lato sinistro del cruscotto.

# Specifiche tecniche

## Dimensioni dei veicoli

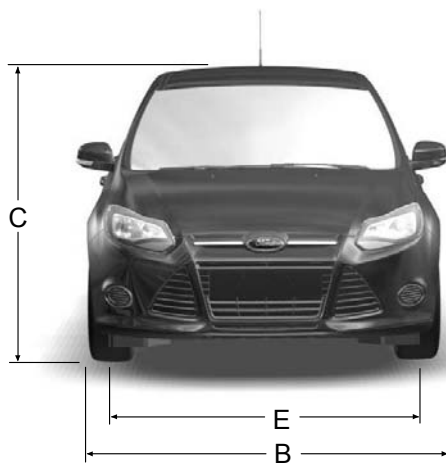
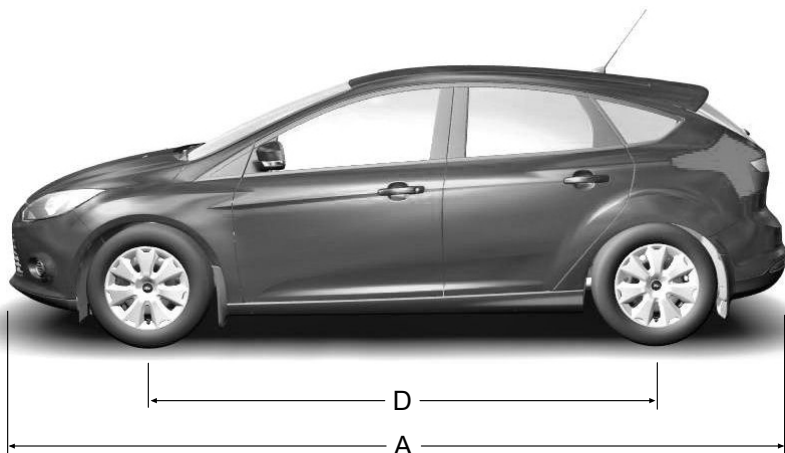

E132736

# Specifiche tecniche

## 4-porte

<b>Componente</b>	<b>Descrizione della dimensione</b>	<b>Dimensione in mm (pollici)</b>
A	Lunghezza massima	4534 (178,5)
B	Larghezza complessiva inclusi i retrovisori esterni	2010 (79,1)
C	Altezza totale - peso in ordine di marcia CE	1451 - 1484 (57,1 - 58,4)
D	Passo	2648 (104,3)
E	Carreggiata anteriore	1544 - 1559 (60,8 - 61,4)
E	Carreggiata posteriore	1534 - 1549 (60,4 - 61)

## 5-porte

<b>Componente</b>	<b>Descrizione della dimensione</b>	<b>Dimensione in mm (pollici)</b>
A	Lunghezza massima	4358 - 4412 (171,6 - 173,7)
B	Larghezza complessiva inclusi i retrovisori esterni	2010 (79,1)
C	Altezza totale - peso in ordine di marcia CE	1451 - 1484 (57,1 - 58,4)
D	Passo	2648 (104,3)
E	Carreggiata anteriore	1544 - 1559 (60,8 - 61,4)
E	Carreggiata posteriore	1534 - 1549 (60,4 - 61)

## Station Wagon

<b>Componente</b>	<b>Descrizione della dimensione</b>	<b>Dimensione in mm (pollici)</b>
A	Lunghezza massima	4556 - 4606 (179,4 - 181,3)
B	Larghezza complessiva inclusi i retrovisori esterni	2010 (79,1)
C	Altezza totale - peso in ordine di marcia CE	1472 - 1505 (58 - 59,3)
D	Passo	2648 (104,3)



## Specifiche tecniche

---

<b>Componente</b>	<b>Descrizione della dimensione</b>	<b>Dimensione in mm (pollici)</b>
E	Carreggiata anteriore	1544 - 1559 (60,8 - 61,4)
E	Carreggiata posteriore	1534 - 1549 (60,4 - 61)

# Specifiche tecniche

## Dimensioni attrezzatura da traino

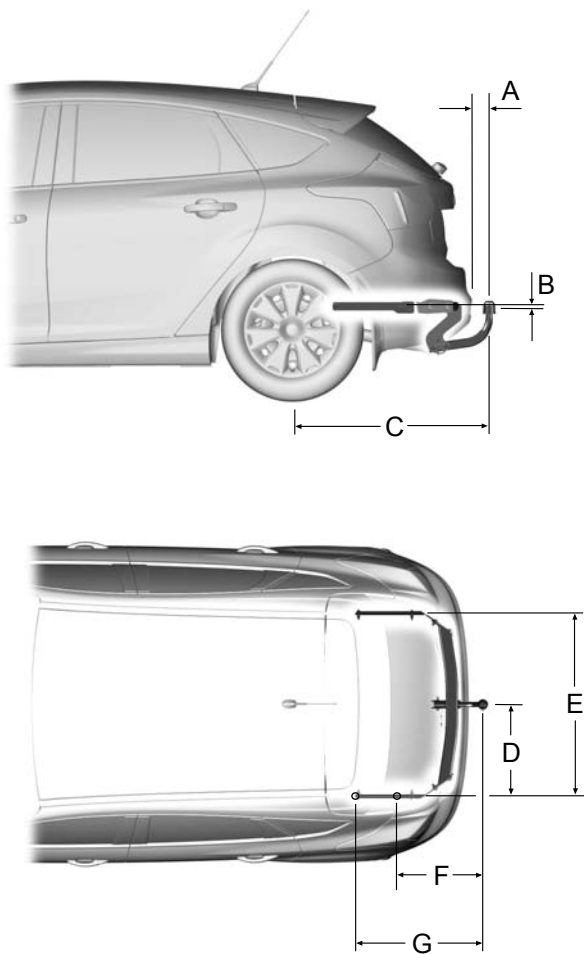

E132737

# Specifiche tecniche

## 4-porte

<b>Componente</b>	<b>Descrizione della dimensione</b>	<b>Dimensione in mm (pollici)</b>
A	Paraurti - centro della sfera della barra di traino	77 - 80 (3 - 3,1)
B	Punto di attacco – centro della sfera della barra di traino	5 (0,2)
C	Parte centrale ruota – centro della sfera della barra di traino	1068 - 1071 (42 - 42,2)
D	Centro della sfera della barra di traino – longherone	518 (20,4)
E	Distanza tra longheroni	1037 (40,8)
F	Parte centrale del gancio di traino - parte centrale del primo punto di fissaggio	450 (17,7)
G	Parte centrale del gancio di traino - parte centrale del secondo punto di fissaggio	750 (29,5)

## 5-porte

<b>Componente</b>	<b>Descrizione della dimensione</b>	<b>Dimensione in mm (pollici)</b>
A	Paraurti - centro della sfera della barra di traino	81 - 83 (3,2 - 3,3)
B	Punto di attacco – centro della sfera della barra di traino	5 (0,2)
C	Parte centrale ruota – centro della sfera della barra di traino	896 - 898 (35,3 - 35,4)
D	Centro della sfera della barra di traino – longherone	518 (20,4)
E	Distanza tra longheroni	1036 (40,8)
F	Parte centrale del gancio di traino - parte centrale del primo punto di fissaggio	420 (16,5)
G	Parte centrale del gancio di traino - parte centrale del secondo punto di fissaggio	720 (28,3)

## Specifiche tecniche

---

### Station Wagon

<b>Componente</b>	<b>Descrizione della dimensione</b>	<b>Dimensione in mm (pollici)</b>
A	Paraurti - centro della sfera della barra di traino	81 (3,2)
B	Punto di attacco – centro della sfera della barra di traino	76 (3)
C	Parte centrale ruota – centro della sfera della barra di traino	1094 (43,1)
D	Centro della sfera della barra di traino – longherone	590 (23,2)
E	Distanza tra longheroni	1179 (46,4)
F	Parte centrale del gancio di traino - parte centrale del primo punto di fissaggio	474 (18,7)
G	Parte centrale del gancio di traino - parte centrale del secondo punto di fissaggio	719 (28,3)

# Introduzione al sistema audio

## IMPORTANTI INFORMAZIONI SUL SISTEMA AUDIO

### AVVERTENZE



A causa di incompatibilità tecnica, i compact disc registrabili (CD-R) e ri-registrabili (CD-RW) potrebbero non funzionare correttamente.



Le unità audio con CD leggeranno solo compact disc conformi alle specifiche audio International Red Book. I CD di alcune marche protetti contro la duplicazione non sono conformi a tali standard e pertanto la riproduzione non è garantita.



I dischi a doppio formato e doppio lato (DVD Plus, formato CD-DVD), adottati dall'industria della musica, sono più spessi dei normali CD e di conseguenza la riproduzione non può essere garantita ed è possibile che si verifichino inceppamenti. CD di forma irregolare e CD protetti da una pellicola antigraffio o con etichetta autoadesiva non devono essere inseriti nel lettore CD. Eventuali richieste di rimborso in garanzia per rimuovere un disco di questo tipo da un'unità audio non saranno accettate.



Tutte le unità CD sono studiate esclusivamente per la lettura dei normali CD audio da 12 cm reperibili in commercio.



L'unità audio può danneggiarsi se vengono inseriti oggetti estranei, quali carte di credito o monete, nell'apertura del lettore CD.

CAUTION—INVISIBLE LASER RADIATION WHEN OPEN  
DO NOT STARE INTO BEAM OR  
VIEW DIRECTLY WITH OPTICAL INSTRUMENTS

## Etichette dei dischi

### CD audio



### MP3



## Etichette dell'unità audio

CLASS 1  
LASER PRODUCT

## Panoramica dell'unità audio

**Nota:** Le unità sono dotate di un display multifunzione integrato ubicato sopra all'apertura CD. Tale display visualizza importanti informazioni riguardanti il controllo dell'unità audio. Inoltre, sono presenti varie icone ubicate attorno alla schermata del display che si accendono quando una funzione è attiva (ad esempio, CD, radio oppure Aux).

### Tipo 1

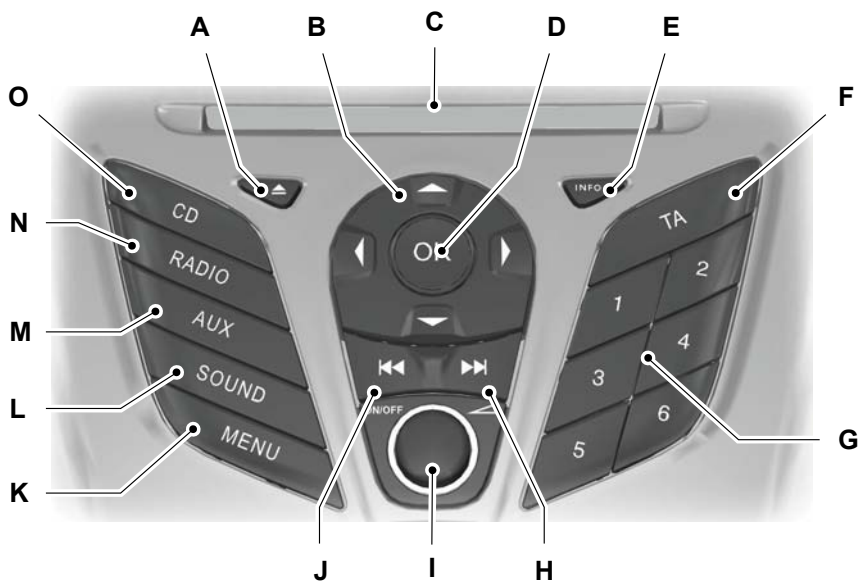

E130324

- A Espulsione CD. Vedere **Lettere CD** (pagina 264).
- B Freccie nav.
- C Apertura CD. Vedere **Lettere CD** (pagina 264).
- D OK.
- E Informazione.
- F Avviso traffico. Vedere **Comando informazioni sul traffico** (pagina 261).

## Panoramica dell'unità audio

- G Preselezioni stazioni. Vedere **Pulsanti di programmazione stazioni** (pagina 260).
- H Ricerca indietro. Selezione brano CD. Vedere **Comando di sintonizzazione stazioni radio** (pagina 259). Vedere **Selezione brano** (pagina 264).
- I On/off e regolazione del volume.
- J Ricerca avanti. Selezione brano CD. Vedere **Comando di sintonizzazione stazioni radio** (pagina 259). Vedere **Selezione brano** (pagina 264).
- K Selezione Menu.
- L Tasto Sound. Vedere **Pulsante selezione modalità audio** (pagina 259).
- M Selezione ausiliario. Vedere **Presa ausiliaria (AUX IN)** (pagina 123). Vedere **Presa ausiliaria (AUX-IN)** (pagina 267).
- N Selezione radio e gamma d'onda. Vedere **Funzionamento dell'unità audio** (pagina 259).
- O Selezione CD. Vedere **Lettore CD** (pagina 264).

### Tipo 2

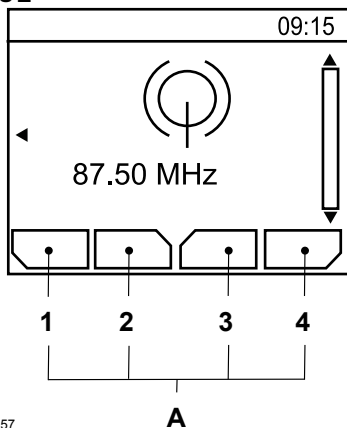

E104157

- A Descrizioni per tasti funzione 1-4

## Panoramica dell'unità audio

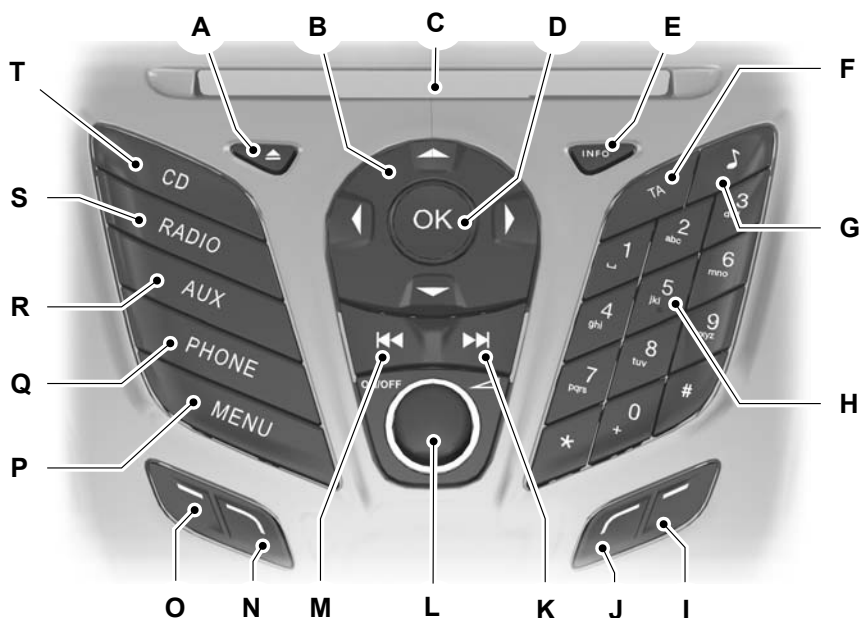

E130142

- A Espulsione CD. Vedere **Letture CD** (pagina 264).
- B Freccie nav.
- C Apertura CD. Vedere **Letture CD** (pagina 264).
- D OK.
- E Informazione.
- F Avviso traffico. Vedere **Comando informazioni sul traffico** (pagina 261).
- G Tasto Sound. Vedere **Pulsante selezione modalità audio** (pagina 259).
- H Tastiera telefono e preselezioni stazioni. Vedere **Utilizzo del telefono** (pagina 271). Vedere **Pulsanti di programmazione stazioni** (pagina 260).
- I Funzione 4.
- J Funzione 3.
- K Ricerca indietro. Selezione brano CD. Vedere **Comando di sintonizzazione stazioni radio** (pagina 259). Vedere **Selezione brano** (pagina 264).



## Panoramica dell'unità audio

- L On/off e regolazione del volume.
- M Ricerca avanti. Selezione brano CD. Vedere **Comando di sintonizzazione stazioni radio** (pagina 259). Vedere **Selezione brano** (pagina 264).
- N Funzione 2.
- O Funzione 1.
- P Selezione Menu.
- Q Menu Phone. Vedere **Telefono** (pagina 269).
- R Selezione iPod, USB e ausiliario. Vedere **Presca ausiliaria (AUX IN)** (pagina 123). Vedere **Presca ausiliaria (AUX-IN)** (pagina 267). Vedere **Connettività** (pagina 290).
- S Selezione radio e gamma d'onda. Vedere **Funzionamento dell'unità audio** (pagina 259).
- T Selezione CD. Vedere **Letttore CD** (pagina 264).

I tasti funzione da 1 a 4 dipendono dal contesto, e cambiano in base alla modalità dell'unità in dotazione. Le descrizioni per le funzioni sono visualizzate sulla parte inferiore del display.

### Tipo 3

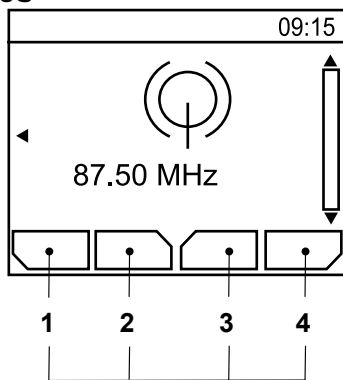

E104157

**A**

A Descrizioni per tasti funzione 1-4

## Panoramica dell'unità audio

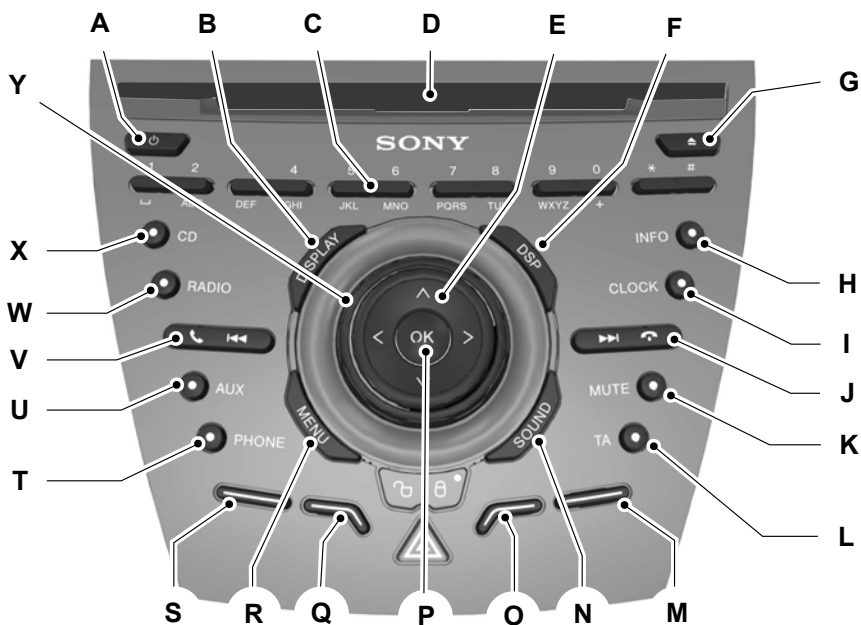

E129074

- A Comando On/off.
- B Selezione Display.
- C Tastiera telefono e preselezioni stazioni. Vedere **Utilizzo del telefono** (pagina 271). Vedere **Pulsanti di programmazione stazioni** (pagina 260).
- D Apertura CD. Vedere **Letture CD** (pagina 264).
- E Freccie nav.
- F Selezione DSP. Vedere **Elaborazione digitale segnali (DSP)** (pagina 262).
- G Espulsione CD. Vedere **Letture CD** (pagina 264).
- H Informazione.
- I Orologio.
- J Ricerca indietro. Selezione brano CD. Fine chiamata. Vedere **Comando di sintonizzazione stazioni radio** (pagina 259). Vedere **Selezione brano** (pagina 264). Vedere **Utilizzo del telefono** (pagina 271).
- K Mute.

## Panoramica dell'unità audio

---

- L Avviso traffico. Vedere **Comando informazioni sul traffico** (pagina 261).
- M Funzione 4.
- N Tasto Sound. Vedere **Pulsante selezione modalità audio** (pagina 259).
- O Funzione 3.
- P OK.
- Q Funzione 2.
- R Selezione Menu.
- S Funzione 1.
- T Menu Phone. Vedere **Telefono** (pagina 269).
- U Selezione ausiliario. Vedere **Presa ausiliaria (AUX IN)** (pagina 123). Vedere **Presa ausiliaria (AUX-IN)** (pagina 267).
- V Ricerca avanti. Selezione brano CD. Accettazione chiamata. Vedere **Comando di sintonizzazione stazioni radio** (pagina 259). Vedere **Selezione brano** (pagina 264). Vedere **Utilizzo del telefono** (pagina 271).
- W Selezione radio e gamma d'onda. Vedere **Funzionamento dell'unità audio** (pagina 259).
- X Selezione CD. Vedere **Lettore CD** (pagina 264).
- Y Comando regolazione volume.

I tasti funzione da 1 a 4 dipendono dal contesto, e cambiano in base alla modalità dell'unità in dotazione. Le descrizioni per le funzioni sono visualizzate sulla parte inferiore del display.

# Sicurezza del sistema audio

---

## **CODICE DI SICUREZZA**

Ciascuna unità è dotata di un codice esclusivo che è abbinato al numero di identificazione veicolo (VIN). Il sistema controllerà automaticamente che l'unità audio e il veicolo corrispondano prima di consentirne il funzionamento.

Se appare un messaggio del codice di sicurezza, si prega di rivolgersi alla concessionaria.

# Funzionamento dell'unità audio

---

## COMANDO ON/OFF

Premere il tasto ON/OFF (accensione/spegnimento). Ciò azionerà l'unità anche con l'accensione disinserita per una durata massima di un'ora.

L'autoradio si spegne automaticamente dopo un'ora.

## PULSANTE SELEZIONE MODALITÀ AUDIO

Questo consente di regolare le impostazioni del suono (ad esempio i bassi e gli acuti).

1. Premere il tasto Sound.
2. Utilizzare i tasti freccia su e giù per selezionare l'impostazione desiderata.
3. Utilizzare i tasti freccia sinistro/destro per selezionare la regolazione desiderata. Il display indica il livello selezionato.
4. Premere il tasto **OK** per confermare le nuove impostazioni.

## PULSANTE GAMMA D'ONDA

Premere il tasto RADIO per selezionare le bande d'onda disponibili.

Il selettore può anche essere utilizzato per ritornare alla ricezione radio durante l'ascolto di un'altra fonte.

In alternativa, premere il tasto freccia sinistra per visualizzare le bande d'onda disponibili. Scorrere fino alla banda d'onda desiderata e premere OK.

## COMANDO DI SINTONIZZAZIONE STAZIONI RADIO

### Collegamento di servizio DAB

**Nota:** Il collegamento di servizio DAB, di default è disinserito.

**Nota:** Il collegamento di servizio consente il riferimento incrociato ad altre frequenze corrispondenti della stessa stazione, ad esempio FM e altri ensemble DAB.

**Nota:** Il sistema passa automaticamente ad un'altra stazione corrispondente, qualora quella attuale non sia più disponibile, ad esempio se si esce dalla zona coperta dalla stazione.

Inserimento e disinserimento del collegamento di servizio DAB. Vedere **Informazioni generali** (pagina 83).

### Ricerca stazioni

Selezionare una gamma d'onda e premere brevemente uno dei tasti ricerca. L'unità si ferma sulla prima stazione trovata nella direzione scelta.

### Sintonizzazione manuale

#### Tipo 1

1. Premere il tasto MENU.
2. Selezionare modalità RADIO e successivamente SINTONIZ MANUALE.
3. Utilizzare i tasti freccia sinistro/destro per scorrere verso l'alto o verso il basso la gamma d'onda selezionata in piccoli incrementi o premerla e tenerla premuta per ottenere degli incrementi rapidi, fino a quando non si trova la stazione desiderata.
4. Premere OK per continuare ad ascoltare una stazione.

# Funzionamento dell'unità audio

## Tipo 2 e 3

1. Premere il tasto funzione 2.
2. Utilizzare i tasti freccia sinistro/destro per scorrere verso l'alto o verso il basso la gamma d'onda selezionata in piccoli incrementi o premerla e tenerla premuta per ottenere degli incrementi rapidi, fino a quando non si trova la stazione desiderata.
3. Premere OK per continuare ad ascoltare una stazione.

## Ricerca sintonizzazione

La funzione SCAN consente di ascoltare pochi secondi di ciascuna stazione individuata.

### Tipo 1

1. Premere il tasto MENU.
2. Selezionare modalità RADIO e successivamente SCAN.
3. Utilizzare i tasti ricerca per scorrere verso l'alto o verso il basso la gamma d'onda selezionata.
4. Premere OK per continuare ad ascoltare una stazione.

## Tipo 2 e 3

1. Premere il tasto funzione 3.
2. Utilizzare i tasti ricerca per scorrere verso l'alto o verso il basso la gamma d'onda selezionata.
3. Premere di nuovo il tasto funzione 3 o OK per continuare ad ascoltare una stazione.

## PULSANTI DI PROGRAMMAZIONE STAZIONI

Questa funzione permette di memorizzare le stazioni preferite in modo da poterle richiamare selezionando la banda d'onda corretta e premendo i tasti di programmazione.

1. Selezionare una gamma d'onda.
2. Sintonizzarsi sulla stazione desiderata.
3. Premere e tenere premuto uno dei tasti di programmazione. Apparirà una barra di esecuzione e un messaggio. Una volta che la barra di esecuzione si completa, la stazione è stata memorizzata. L'unità audio sopprime temporaneamente l'audio per confermare tale memorizzazione.

Tale procedura si ripete in ciascuna banda d'onda e per ciascun tasto di programmazione.

**Nota:** *Quando ci si sposta con il veicolo in un'altra parte del paese, è possibile che le stazioni FM e DAB che trasmettono su frequenze alternative e che sono memorizzate sui tasti di programmazione, vengano aggiornate con la frequenza e il nome corretti per quella zona.*

## COMANDO AUTOSTORE

**Nota:** *La funzione di memorizzazione automatica (AutoStore) memorizzerà fino ad un minimo di 10 segnali più forti disponibili, dalle stazioni AM o FM e sovrascriverà le stazioni precedentemente memorizzate. Questa funzione può anche essere utilizzata per memorizzare manualmente le stazioni come per le altre gamme d'onda.*

**Nota:** *Sul tipo 3 per usare questa funzione occorre selezionare FM AST o AM AST.*

# Funzionamento dell'unità audio

- Premere e tenere premuto il tasto funzione 1 oppure il tasto RADIO.
- Al termine della ricerca viene ripristinato l'audio e le emittenti con i segnali più forti vengono memorizzate sui tasti di programmazione Autostore.

## COMANDO INFORMAZIONI SUL TRAFFICO

Molte delle emittenti in FM trasmettono un codice TP che permette l'ascolto delle informazioni sul traffico.

### Ascolto dei bollettini stradali

Per poter ricevere i bollettini stradali, è necessario premere prima il tasto TA o TRAFFIC. Se la funzione è inserita, sul display compare la scritta "TA".

Quando si è già sintonizzati su una stazione che trasmette informazioni sul traffico, viene visualizzato anche "TP". In caso contrario, l'unità cercherà un programma traffico.

Quando vengono trasmesse le informazioni sul traffico, si interrompono automaticamente le normali funzioni radio o la riproduzione di CD e sul display viene visualizzata la scritta "Avviso Traffico (TA)".

Se una stazione che non trasmette informazioni sul traffico viene selezionata o richiamata con un tasto di programmazione, l'unità audio rimarrà su quella stazione a meno che la funzione TA o TRAFFIC venga disinserita e poi nuovamente inserita.

**Nota:** Se è attiva la funzione TA e si seleziona una stazione memorizzata o una sintonizzazione manuale ad una stazione non TA, i bollettini stradali non potranno essere ascoltati.

**Nota:** Se si sta ascoltando una stazione non TA e si disinserisce e reinserisce la funzione TA, verrà avviata una ricerca TP.

### Volume bollettini stradali

Le interruzioni dei normali programmi dovute ai bollettini stradali sono impostate al livello minimo, leggermente più alto del normale volume di ascolto.

Per regolare il volume preimpostato:

- Con il comando volume eseguire la regolazione necessaria durante un bollettino stradale TA in arrivo. Il livello di volume selezionato viene visualizzato sul display.

### Conclusione dei messaggi sul traffico

L'unità audio riprende il normale funzionamento al termine del bollettino stradale. Per interrompere prematuramente un bollettino, premere TA o TRAFFIC durante l'annuncio.

**Nota:** Se il tasto TA o TRAFFIC viene premuto in un qualsiasi altro momento, tutti bollettini vengono interrotti.

# Menu dell'unità audio

---

## REGOLAZIONE AUTOMATICA DEL VOLUME

Se disponibile, la funzione di regolazione automatica del volume (AVC) regola automaticamente il volume per compensare la rumorosità del motore e della velocità su strada.

1. Premere il tasto MENU e selezionare AUDIO.
2. Selezionare LIVELLO AVC oppure VOL. ADATTIVO.
3. Utilizzare il tasto freccia sinistro o destro per regolare l'impostazione.
4. Premere il tasto OK per confermare la selezione.
5. Premere il tasto MENU per ritornare al menu principale.

## ELABORAZIONE DIGITALE SEGNALI (DSP)

### Occupazione DSP

Questa funzione prende in considerazione le differenze di distanza tra i vari altoparlanti del veicolo e ciascun sedile. Selezionare la posizione di seduta per la quale si deve correggere l'audio.

### Equalizzatore DSP

Selezionare il genere musicale che più si adatta alle vostre preferenze. L'uscita audio cambierà per migliorare il particolare stile di musica scelto.

### Modifica delle impostazioni DSP

1. Premere il tasto MENU.
2. Selezionare AUDIO o IMPOST. AUDIO.
3. Selezionare la funzione DSP di interesse.

4. Utilizzare i tasti freccia su e giù per selezionare l'impostazione desiderata.
5. Premere il tasto OK per confermare la selezione.
6. Premere il tasto MENU per ritornare al menu principale.

## NOTIZIARI

Su alcune unità audio la normale ricezione viene interrotta per trasmettere i notiziari emessi da altre stazioni FM o stazioni RDS e EON collegate, analogamente alla trasmissione delle informazioni sul traffico.

Durante le trasmissioni di notizie, il display indica che vi è un avviso in arrivo. I notiziari vengono trasmessi allo stesso livello di volume preimpostato dei messaggi sul traffico.

1. Premere il tasto MENU.
2. Selezionare AUDIO o IMPOST. AUDIO.
3. Scorrere fino a NOTIZIE e attivare o disattivare con il tasto OK.
4. Premere il tasto MENU per ritornare al menu principale.

## FREQUENZE ALTERNATIVE

Molti dei programmi trasmessi in FM dispongono di un codice di identificazione programma (PI) che viene riconosciuto dalle unità audio.

Se sull'autoradio è attivata la sintonizzazione delle frequenze alternative (AF) e ci si sposta da una zona di trasmissione ad un'altra, la funzione ricercherà un segnale più forte e, se lo trova, l'unità si sintonizzerà su di esso.

In alcuni casi, però, la sintonizzazione delle frequenze alternative può disturbare temporaneamente la normale ricezione.



## Menu dell'unità audio

---

Con l'opzione selezionata, l'unità valuta continuamente l'intensità del segnale e, se viene captato un segnale migliore, l'unità passerà a quell'alternativa. L'audio dell'unità viene soppresso mentre viene controllato l'elenco di frequenze alternative e, se necessario, viene effettuata una ricerca nella gamma d'onda selezionata.

La ricezione radio verrà ristabilita quando si trova una frequenza alternativa o, se non ne viene trovata una, l'unità ritorna alla frequenza originale memorizzata.

Se selezionato, sul display comparirà "AF".

1. Premere il tasto MENU.
2. Selezionare AUDIO o MENU AUDIO.
3. Selezionare **FREQ. ALTERNAT** o **FREQ. ALTERNATIVA** e attivare o disattivare con il tasto OK.
4. Premere il tasto MENU per ritornare al menu principale.

### **MODALITÀ REGIONALE**

La modalità regionale (REG) controlla le modalità di commutazione AF tra reti regionali di un'emittente madre.

Un'emittente potrebbe gestire una rete piuttosto grande in un'ampia regione del Paese. In varie ore della giornata, questa grossa rete potrebbe essere suddivisa in una serie di piccole reti regionali, tipicamente concentrate in importanti paesi o città. Laddove la rete non viene suddivisa in varianti regionali, l'intera rete trasmette la stessa programmazione.

Modalità regionale ON: tale modalità impedisce passaggi AF "casuali" nei casi in cui le reti regionali vicine non offrono la stessa programmazione.

Modalità regionale disattivata: tale modalità consente una più ampia area di copertura se le reti regionali vicine non trasmettono la stessa programmazione, ma può causare passaggi AF "casuali" in caso contrario.

1. Premere il tasto MENU.
2. Selezionare **AUDIO** o **IMPOST. AUDIO**.
3. Scorre fino a **RDS REGIONALE** ed attivare o disattivare con il tasto OK.
4. Premere il tasto MENU per ritornare al menu principale.

# Lettores CD

## RIPRODUZIONE CD

**Nota:** Durante la riproduzione, il display indica il CD, il brano e il tempo trascorso dall'inizio del brano.

Durante la ricezione radio, premere una volta il tasto CD per avviare la riproduzione del CD.

La riproduzione si avvierà subito dopo che è stato inserito un disco.

## SELEZIONE BRANO

- Premere il tasto ricerca indietro una sola volta per selezionare il brano successivo oppure premerlo ripetutamente per selezionare gli altri brani.
- Premere una volta il tasto ricerca avanti per riprodurre il brano corrente. Se si preme il tasto entro due secondi dall'inizio del brano, verrà selezionato il brano precedente.
- Premere il tasto ricerca avanti ripetutamente per selezionare i brani precedenti.
- Premere i tasti freccia su o giù e usando il pulsante OK selezionare il brano desiderato.

### Tipo 2 e 3

Il numero del brano desiderato può essere inserito usando la tastiera numerica. Digitare il numero del brano desiderato completo (ad esempio, 1 e successivamente 2 per il brano 12) oppure digitare il numero e premere direttamente OK.

## AVANZAMENTO/RIAVVOLGIMENTO RAPIDO

Premere e tenere premuti i tasti ricerca avanti oppure ricerca indietro per effettuare la ricerca in avanti o indietro tra i brani del disco.

## RIPRODUZIONE CASUALE

Con la riproduzione casuale, detta anche "shuffle", l'unità riproduce tutti i brani del CD scegliendoli a caso.

### Tipo 1

1. Premere il tasto MENU e selezionare MODALITÀ CD.
2. Selezionare SHUFFLE che consente di attivare o disattivare la funzione.

In fase di riproduzione di un CD MP3, le opzioni comprendono SHUFFLE per l'intero CD, oppure di riprodurre tutti i brani nella cartella in una sequenza casuale.

### Tipo 2 e 3

Premere il tasto funzione 2.

**Nota:** In fase di riproduzione di un CD MP3, le opzioni comprendono SHUFFLE per l'intero CD, oppure di riprodurre tutti i brani nella cartella in una sequenza casuale. Premendo ripetutamente il tasto funzione 2 si modificheranno tali opzioni.

Utilizzare il tasto ricerca avanti e ricerca indietro per selezionare il brano successivo da riprodurre in modo casuale.

## RIPETIZIONE DEI BRANI CD

### Tipo 1

1. Premere il tasto MENU e selezionare MODALITÀ CD.

## Letture CD

---

2. Selezionare RIPET. che consente di attivare o disattivare tale funzione. Una volta terminato, il brano sarà riprodotto di nuovo.

In fase di riproduzione di un CD MP3. le opzioni comprendono RIPET. per il brano oppure per ripetere tutti i brani nella cartella.

### Tipo 2 e 3

Premere il tasto funzione 1.

In fase di riproduzione di un CD MP3. le opzioni comprendono RIPET. per il brano oppure per ripetere tutti i brani nella cartella. Premendo ripetutamente il tasto funzione 1 si modificheranno tali opzioni.

## SCANSIONE BRANI CD

La funzione SCAN consente di ascoltare ciascun brano per circa 5 secondi.

### Tipo 1

Sono disponibili diverse modalità Scan, in base al tipo di CD che si sta riproducendo.

1. Premere il tasto MENU e selezionare MODALITÀ CD.
2. Selezionare SCAN che consente di attivare o disattivare tale funzione.

**Nota:** *In fase di riproduzione di un CD MP3. le opzioni comprendono SCAN per il CD oppure solo per ripetere tutti i brani nella cartella.*

3. Premere il tasto OK per arrestare la modalità Scan.

### Tipo 2 e 3

1. Premere il tasto funzione 3.

**Nota:** *In fase di riproduzione di un CD MP3. le opzioni comprendono SCAN per il CD oppure solo per ripetere tutti i brani nella cartella. Premendo ripetutamente il tasto funzione 3 si modificheranno tali opzioni.*

2. Premere il tasto funzione 3 per arrestare la modalità Scan.

## RIPRODUZIONE FILE MP3

**Nota:** *Il lettore CD potrebbe non essere in grado di riprodurre alcuni file audio protetti da copia.*

Inoltre, il lettore CD supporta i file di formato audio MP3 e WMA.

Inserendo un CD contenente l'audio nel lettore, viene letta la struttura delle directory del disco. In funzione della qualità del disco, potrebbero trascorrere alcuni attimi prima che si avvii la riproduzione.

I brani in formato MP3 possono essere registrati sul CD in vari modi. Possono essere collocati nella directory di root, analogamente al CD di tipo convenzionale, oppure possono essere raccolti in cartelle rappresentanti, ad esempio, un album, un artista o un genere musicale.

### Riproduzione di un disco multi session

La normale sequenza di riproduzione sui CD con cartelle multiple prevede la riproduzione dei brani contenuti nella prima cartella, quindi vengono riprodotti i brani di eventuali cartelle interne alla prima cartella, successivamente si avvia la riproduzione della seconda cartella e via di seguito. Ad esempio, se la cartella 1 contiene le cartelle 1a e 1b in essa, e la cartella 2 contiene la cartella 2a, la sequenza di riproduzione sarà cartella 1, 1a, 1b, 2, 2a.

Al termine della riproduzione di un file, si procede con quella degli altri file contenuti nella medesima directory. Il cambio della directory avviene automaticamente dopo aver riprodotto tutti i file della directory corrente.

## OPZIONI DISPLAY MP3

Durante la riproduzione di un disco in formato MP3, è possibile visualizzare alcune informazioni codificate in ciascun brano. Tali informazioni normalmente comprendono:

- Nome file
- Nome cartella
- Informazioni ID3 che possono essere il nome dell'album o dell'artista.

L'unità mostra normalmente il nome della cartella in fase di riproduzione. Per selezionare una delle altre informazioni, premere ripetutamente il tasto **INFO** fino a visualizzare quella di interesse sul display.

**Nota:** Se l'informazione ID3 selezionata non fosse disponibile, sul display comparirà il messaggio **NO MP3 TAG** (nessun tag MP3).

## Opzioni display testo CD

Quando un disco audio con il testo CD è in fase di riproduzione, si possono visualizzare un numero limitato di informazioni codificate in ciascun brano. Tali informazioni normalmente comprendono:

- Nome disco
- Nome artista
- Nome brano.

**Nota:** Queste opzioni di visualizzazione vengono selezionate allo stesso modo di quelle dei display MP3. Se non sono state codificate le informazioni, sul display comparirà **NO DISC NAME** (Nessun nome disco) o **NO TRACK NAME** (Nessun nome brano).

## INTERRUZIONE RIPRODUZIONE CD

Per ripristinare la ricezione radio su tutte le unità:

- Premere il pulsante RADIO.

**Nota:** In tal modo il CD non viene espulso, il disco si ferma nel punto in cui viene ripristinata la ricezione radio.

Per ripristinare la riproduzione del CD, premere nuovamente il tasto CD.

## Presca ausiliaria (AUX-IN)

---

**Nota:** *Per una prestazione ottimale durante l'utilizzo di qualsiasi dispositivo ausiliario impostare il volume su alto. In questo modo, si ridurranno le interferenze audio in fase di carica del dispositivo attraverso la presa di alimentazione del veicolo.*

Una volta installata, la presa Auxiliary Input (AUX IN) consente il collegamento di un dispositivo ausiliario al sistema audio del veicolo, come ad esempio un lettore MP3. Il segnale in uscita può essere ascoltato attraverso gli altoparlanti del veicolo.

Per collegare un dispositivo ausiliario, collegarlo alla presa AUX IN utilizzando un connettore jack audio convenzionale da 3,5 mm.

Selezionare l' Auxiliary Input tramite il tasto AUX e si avvierà la riproduzione tramite gli altoparlanti del veicolo. Sul display dell'unità audio del veicolo compare ENTRATA AUDIO o LINE IN ATTIVO. Il volume, gli acuti e i bassi possono essere regolati sull'unità audio del veicolo come al solito.

I tasti dell'unità audio consentono anche di ripristinare la riproduzione dall'unità audio mentre il dispositivo ausiliario è collegato.

## Ricerca dei guasti dell'unità audio

---

<b>Display unità audio</b>	<b>Rettifica</b>
CONTROLLARE CD	Messaggio di errore generale relativo alle condizioni di guasto del CD, quali impossibilità di leggere il CD, inserimento di un CD di dati, ecc. Accertarsi che il disco sia caricato correttamente. Pulire e ritentare o sostituire con un disco audio funzionante. Se l'errore persistesse, rivolgersi alla concessionaria.
GUASTO LETTORE CD	Messaggio di errore generale per le condizioni di guasto del CD, quale possibile guasto del meccanismo.
LETT CD SURRISC	Temperatura ambiente troppo elevata – l'unità non entrerà in funzione finché non si sarà raffreddata.
ERRORE LETTURA DISPOSITIVO IPOD	Messaggio di errore generale relativo alle condizioni di guasto dell'iPod, quale impossibilità di leggere i dati. Assicurarsi che l'iPod sia inserito correttamente. Se l'errore persistesse, rivolgersi alla concessionaria.

# Telefono

## INFORMAZIONI GENERALI

### AVVERTENZA

 L'uso del sistema con il motore spento scarica la batteria.

La presente sezione descrive le funzioni e le caratteristiche del telefono cellulare Bluetooth e del sistema vivavoce.

La funzione telefono cellulare Bluetooth del sistema consente l'interazione con il sistema audio e di navigazione e con il telefono cellulare. La funzione permette di utilizzare il sistema audio o di navigazione per effettuare e ricevere chiamate senza tenere il telefono cellulare.

### Compatibilità dei telefoni

#### AVVERTENZA

 Poiché non vi sono accordi comuni, i produttori di telefoni cellulari possono implementare una serie di profili nei propri dispositivi Bluetooth. Di conseguenza il telefono e il sistema vivavoce possono risultare incompatibili e, in alcuni casi, compromettere notevolmente le prestazioni del sistema. Per evitare questa situazione, utilizzare solo i telefoni raccomandati.

Visitare il sito **www.ford-mobile-connectivity.com** per le informazioni complete.

## IMPOSTAZIONI BLUETOOTH

Prima di poter utilizzare il vostro telefono sul veicolo, è necessario collegarlo al sistema del telefono del veicolo.

### Utilizzo dei telefoni

Al sistema del veicolo possono essere collegati un massimo di sei dispositivi Bluetooth.

**Nota:** Se vi è una chiamata in corso quando il telefono in uso è selezionato come telefono attivo, la chiamata viene trasferita al sistema audio del veicolo.

**Nota:** Anche se è collegato al sistema del veicolo, il telefono può comunque essere utilizzato normalmente.

### Requisiti per il collegamento Bluetooth

Prima di poter effettuare il collegamento del telefono Bluetooth, è necessario eseguire quanto segue.

1. La funzione Bluetooth deve essere attivata sul telefono e sull'unità audio. Accertarsi che l'opzione menu di Bluetooth nell'unità audio sia impostata su **ON**. Per ulteriori informazioni sulle impostazioni del telefono, si prega di fare riferimento alla guida per l'utente del proprio telefono cellulare.
2. Nel menu Bluetooth sul telefono, cercare l'opzione **Ford Audio** e selezionarla.
3. Inserire il numero di codice indicato sul display del veicolo utilizzando la tastiera del telefono. Se il display non visualizza alcun numero di codice, inserire il numero di PIN Bluetooth 0000 usando la tastiera del telefono. Inserire ora il numero di PIN Bluetooth indicato sul display del veicolo.
4. Se il telefono cellulare chiede di autorizzare la connessione automatica, selezionare **Sì**.

**Nota:** Se l'unità audio è disinserita, la chiamata viene interrotta. Se la chiave di avviamento viene ruotata in posizione di disinserimento, la chiamata rimane in linea.

# Telefono

## IMPOSTAZIONI TELEFONO

### Phonebook (rubrica)

**Nota:** Può essere necessario confermare l'accesso della rubrica al sistema Bluetooth mediante il cellulare.

Dopo l'avviamento, l'accesso all'elenco della rubrica può essere ritardato di vari minuti, a seconda delle dimensioni di quest'ultima.

### Categorie dell'elenco telefonico

La categoria è indicata da un'icona:



Telefono



Cellulare



Posizione iniziale



Ufficio

### Impostazione di un telefono attivo

**Nota:** Se vi è una chiamata in corso quando il telefono in uso è selezionato come telefono attivo, la chiamata viene trasferita al sistema audio del veicolo.

Quando si utilizza il sistema per la prima volta, nessun telefono è collegato al sistema.

Dopo aver inserito l'accensione e l'unità audio, il telefono Bluetooth deve essere collegato al sistema. Vedere **Impostazioni Bluetooth** (pagina 269).

Dopo il collegamento del telefono Bluetooth al sistema, esso diviene il telefono attivo. Per maggiori informazioni, fare riferimento al menu del telefono.

Selezionare il telefono dal menu dei telefoni attivi.

Quando si inserisce nuovamente l'accensione e la radio, il sistema rileva l'ultimo telefono attivo.

**Nota:** In alcuni casi, il collegamento Bluetooth deve anche essere confermato sul telefono.

### Collegamento di un altro telefono Bluetooth

Collegare un telefono Bluetooth nuovo come descritto nei requisiti per il collegamento Bluetooth.

I telefoni memorizzati nel sistema sono accessibili utilizzando l'elenco dei telefoni sull'unità audio.

**Nota:** È possibile collegare un massimo di sei dispositivi. Se sono già stati collegati sei dispositivi Bluetooth, scollegarne uno per poterne collegare uno nuovo.

## COMANDI TELEFONO

### Comando a distanza

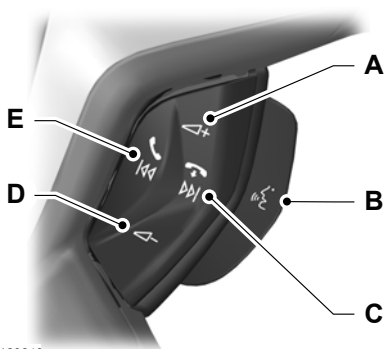

E129649

- A Aumento del volume
- B Pulsante VOICE



# Telefono

- C Fine chiamata
- D Riduzione del volume
- E Ricezione chiamata

## UTILIZZO DEL TELEFONO

**Nota:** Fare riferimento alla Guida al sistema audio per i dettagli sui comandi. Vedere **Panoramica dell'unità audio** (pagina 252).

**Nota:** Per uscire dal menu telefono, premere qualsiasi tasto sorgente **CD**, **RADIO** o **AUX**.

**Nota:** Quando si richiede l'azionamento dei tasti freccia su/giù, dei tasti di ricerca indietro e avanti e del tasto **OK** è possibile usare i tasti presenti sul volante o quelli dell'unità audio.

Il presente capitolo descrive le funzioni del telefono sull'unità audio.

Deve essere presente un telefono attivo.

Anche se è collegato all'unità audio, il telefono può comunque essere utilizzato normalmente.

### Effettuazione di una chiamata

#### Composizione di un numero usando il comando vocale

I numeri telefonici possono essere composti usando il comando vocale. Vedere **Comandi del telefono** (pagina 283).

#### Composizione di un numero usando la rubrica

1. Premere il tasto **PHONE**.
2. Premere i tasti freccia su/giù finché non appare **RUBRICA**.
3. Premere il tasto **OK**.

**Nota:** È anche possibile usare la tastiera del telefono per selezionare la prima lettera della voce che si cerca. Premere ripetutamente il relativo numero corrispondente alla lettera fino a quando non viene visualizzata la lettera desiderata.

4. Con i tasti di ricerca freccia su/giù, selezionare il numero telefonico desiderato.

**Nota:** Premere e tenere premuti i tasti di ricerca freccia su/giù per cercare avanti o indietro nella rubrica.

5. Premere il tasto **OK** per chiamare il numero di telefono selezionato.

#### Composizione di un numero usando la tastiera del telefono.

1. Premere il tasto **PHONE**.
2. Comporre il numero con la tastiera per telefono dell'unità audio.
3. Premere il tasto **OK**.

**Nota:** Se si inserisce una cifra errata durante la composizione del numero, premere il tasto funzione 3 per cancellare l'ultima cifra. Premendo a lungo il tasto, l'intero numero verrà cancellato.

#### Interruzione di una chiamata

È possibile terminare le chiamate:

- premendo il tasto ricerca indietro
- premendo il pulsante **OK**
- premendo il tasto funzione 4.

#### Ricomposizione di un numero

1. Premere il tasto **PHONE**.
2. Premere i tasti freccia su/giù finché non appare **LISTA CHIAMATE**.
3. Premere il tasto **OK**.

**Nota:** Se il telefono attivo non fornisce un elenco delle chiamate in uscita, può essere ricomposto il numero dell'ultima chiamata in uscita/voce.

# Telefono

4. Con i tasti su/giù, selezionare la lista chiamate desiderata.
5. Premere il tasto **OK**.
6. Con i tasti su/giù, selezionare il numero telefonico desiderato.
7. Premere il tasto **OK**.

## Ripetizione dell'ultimo numero chiamato

1. Premere il tasto **PHONE**.
2. Premere i tasti freccia su/giù finché non appare **RICHIAMA**.
3. Premere il tasto **OK**.

## Ricezione di una chiamata

### Accettazione di una chiamata in arrivo

Le chiamate in arrivo possono essere accettate premendo il tasto ricerca avanti o il pulsante **OK**.

### Rifiuto di una chiamata in arrivo

Le chiamate in arrivo possono essere rifiutate:

- premendo il tasto ricerca indietro o
- premendo il tasto freccia giù per evidenziare **RIFIUTA** e quindi premendo il pulsante **OK**.

## Ricezione di una seconda chiamata

**Nota:** *La funzione di ricezione di una seconda chiamata in arrivo deve essere attivata nel proprio telefono.*

Se arriva una chiamata mentre è in corso un'altra chiamata, viene emesso un "beep" e, a questo punto, sarà possibile scegliere di interrompere la chiamata in corso e accettare quella in arrivo.

## Accettazione di una seconda chiamata in arrivo

**Nota:** *La prima chiamata in arrivo sarà cancellata e sostituita con la seconda chiamata in arrivo.*

La seconda chiamata in arrivo può essere accettata premendo il tasto ricerca avanti sul volante o sull'unità audio o il pulsante **OK** sull'unità audio.

## Rifiuto di una seconda chiamata in arrivo

La seconda chiamata in arrivo può essere rifiutata:

- premendo il tasto ricerca indietro o
- premendo il tasto freccia giù per evidenziare **RIFIUTA** e quindi premendo il pulsante **OK**.

Le chiamate in arrivo successive possono essere rifiutate premendo il tasto funzione 4.

## Silenziamento del microfono

**Nota:** *È possibile silenziare il microfono nel corso di una chiamata. Lo stato di silenziamento viene confermato sul display.*

Premere il tasto funzione 1. Premere nuovamente il tasto per disattivare questa funzione.

## Cambio del telefono attivo

**Nota:** *Prima di poter essere attivati, i telefoni devono essere collegati al sistema.*

**Nota:** *Dopo il collegamento di un telefono al sistema, esso diviene il telefono attivo.*

1. Premere il tasto **PHONE**.
2. Premere i tasti su/giù finché non appare **SELEZ. TELEFONO**.
3. Premere il tasto **OK**.
4. Scorrere i vari telefoni memorizzati nel sistema utilizzando i tasti su/giù per visualizzare i telefoni collegati.

# Telefono

---

5. Premere il tasto **OK** per selezionare il telefono da utilizzare come telefono attivo.

## **Scollegamento di un telefono collegato**

È possibile cancellare un telefono collegato dal sistema in qualsiasi momento, a meno che non vi sia una chiamata in corso.

1. Premere il tasto **PHONE**.
2. Premere i tasti su/giù finché non appare **SELEZ. TELEFONO**.
3. Premere il tasto **OK**.
4. Con i tasti su/giù, evidenziare il numero telefono desiderato.
5. Premere il tasto funzione 1.

# Comando vocale

## PRINCIPI DI FUNZIONAMENTO

### AVVERTENZA

 L'uso del sistema con il motore spento scarica la batteria.

Il sistema di riconoscimento vocale consente di utilizzare il sistema senza distrarsi dalla guida per cambiare le impostazioni oppure per ricevere informazioni dal sistema.

Ogni volta che si impartisce uno dei comandi definiti con il sistema attivo, il sistema di riconoscimento vocale converte il comando un segnale di controllo per il sistema. L'utente partecipa tramite dialoghi o comandi. I dialoghi vengono introdotti da annunci o domande.

Si prega di acquisire dimestichezza con le funzioni del sistema prima di utilizzare il sistema di riconoscimento vocale.

### Comandi supportati

Il sistema di comando vocale consente di controllare le seguenti funzioni del veicolo:

- telefono Bluetooth
- radio
- Lettore CD
- dispositivo esterno (USB)
- dispositivo esterno (iPod)
- climatizzatore automatico

### Risposta del sistema

Durante l'esecuzione di una sequenza di comandi vocali il sistema segnala progressivamente con un "beep" il momento in cui è pronto a procedere.

Non dare alcun comando finché non è udibile il "beep". Il sistema di comando vocale ripeterà ogni comando vocale.

In caso di incertezza su come procedere, dire "AIUTO" per ricevere assistenza o "ANNULLA" se non si desiderasse continuare.

La funzione "AIUTO" fornisce solo un sottogruppo di comandi vocali disponibili. La spiegazione dettagliata di tutti i comandi vocali possibili è riportata nelle pagine successive.

### Comandi vocali

È necessario impartire tutti i comandi vocali con un tono di voce naturale, come se si parlasse ad un passeggero o al telefono. Il livello di voce deve essere adeguato al livello di rumorosità presente all'interno o all'esterno del veicolo; in ogni caso si raccomanda di non urlare.

## UTILIZZO DEL SISTEMA DI ATTIVAZIONE VOCALE

### Funzionamento del sistema

L'ordine e il contenuto dei comandi vocali viene indicato nei seguenti elenchi. Le tabelle mostrano la sequenza dei comandi vocali dell'utente e le risposte del sistema per ciascuna funzione disponibile.

<> indica un numero o una parola chiave memorizzati che l'utente deve inserire.

### Comandi di selezione rapida

Sono disponibili un certo numero di comandi di selezione rapida che consentono di controllare alcune funzioni del veicolo senza dover seguire l'intero percorso del menu comandi. Questi comandi sono indicati di seguito:

# Comando vocale

- telefono: "CELLULARE CHIAMA NOME", "CHIAMA NUMERO", "CHIAMA NOME", e "RICHIAMA"
- climatizzatore automatico: "TEMPERATURA", "AUTO MODO", "ACCENDI SBRINAMENTO/ACCENDI DISAPPANNAMENTO" e "SPEGNI SBRINAMENTO/SPEGNI DISAPPANNAMENTO"
- radio: "SINTONIZZA NOME"
- dispositivo esterno (USB): "BRANO"
- dispositivo esterno (iPod): "BRANO"

## Avviare la comunicazione con il sistema

Prima di poter iniziare a "parlare" con il sistema, è necessario premere il pulsante **VOICE** per ciascuna operazione e attendere che il sistema risponda con un "bip". Vedere **Comando vocale** (pagina 47).

Premere di nuovo il pulsante per annullare la sequenza di comandi vocali.

## Parola chiave

La funzionalità parola chiave può supportare le funzioni telefono, audio e navigazione utilizzando la funzione "MEMORIZZA NOME". È possibile assegnare parole chiave a voci tipo le stazioni radio preferite e i contatti telefonici personali. Vedere **Comandi unità audio** (pagina 275). Vedere **Comandi del telefono** (pagina 283).

- Si possono memorizzare fino a 20 parole chiave per funzione.
- Il tempo di registrazione medio per ciascuna parola chiave è circa 2-3 secondi.

## COMANDI UNITÀ AUDIO

### Letture CD

È possibile comandare la riproduzione direttamente con il comando vocale.

### Quadro generale

Il quadro generale qui sotto indica i comandi vocali disponibili. Gli elenchi che seguono forniranno ulteriori informazioni sul menu di comando completo con degli esempi particolareggiati.

<b>"LETTORE CD"</b>
"AIUTO"
"RIPRODURRE"
"BRANO" <sup>D</sup>
"RIPRODUZIONE CASUALE TUTTO"
"RIPRODUZIONE CASUALE CARTELLA" <sup>**</sup>
"FINE RIPRODUZIONE CASUALE"
"RIPETERE CARTELLA" <sup>**</sup>

## Comando vocale

<b>"LETTORE CD"</b>
"RIPETERE BRANO"
"FINE RIPETIZIONE"

\* Può essere utilizzato come comando di selezione rapida.

\*\* Disponibile solo se il CD contiene file dati audio tipo MP3.

### Brano

È possibile scegliere un brano direttamente sul CD.

Fasi	Comando utente	Risposta sistema
1	"LETTORE CD"	"LETTORE CD"
2	"BRANO" <sup>b</sup>	"NUMERO BRANO PREGO"
3	"<un numero tra 1 e 99>"**	"BRANO <numero>"

\* Può essere utilizzato come comando di selezione rapida.

\*\* Inoltre, i numeri possono essere pronunciati in cifre singole fino a un massimo di quattro (ad esempio "2", "4", "5" per il brano 245)

### Riproduzione casuale di tutto

Per impostare la riproduzione casuale.

Fasi	Comando utente	Risposta sistema
1	"LETTORE CD"	"LETTORE CD"
2	"RIPRODUZIONE CASUALE TUTTO"	

### Autoradio

I comandi vocali della radio supportano la funzione della radio e consentono di sintonizzare le stazioni radio tramite comando vocale.

### Quadro generale

Il quadro generale qui sotto indica i comandi vocali disponibili. Gli elenchi che seguono forniranno ulteriori informazioni sul menu di comando completo.

## Comando vocale

"RADIO"
"AIUTO"
"AM"
"FM"
"SINTONIZZA NOME" <sup>a</sup>
"CANCELLA NOME"
"CANCELLA RUBRICA"
"LEGGI RUBRICA"
"MEMORIZZA NOME"
"RIPRODURRE"

\* Può essere utilizzato come comando di selezione rapida.

### Sintonizza frequenza

Questa funzione consente di sintonizzare la radio tramite comando vocale.

Fasi	Comando utente	Risposta sistema
1	"RADIO"	"RADIO"
2	"AM"	"FREQUENZA AM PREGO"
	"FM"	"FREQUENZA FM PREGO"
3	"<frequenza>"*	"SINTONIZZA <frequenza>"

\* La frequenza può inserita in modi diversi. Consultare di seguito alcuni degli esempi tipici.

Banda FM: 87,5 - 108,0 con incrementi di 0,1

- "Ottantanove punto nove" (89.9)
- "Novanta" (90.0)
- "Cento punto cinque" (100.5)
- "Uno zero uno punto uno" (101.1)
- "Uno zero otto" (108.0)

Banda AM/MW: 531 - 1602 con incrementi di 9

Banda AM/LW: 153 - 281 con incrementi di 1

- "Cinque trenta uno" (531)
- "Novecento" (900)
- "Quattordici quaranta" (1440)

## Comando vocale

- "Quindici zero tre" (1503)
- "Dieci ottanta" (1080)

### Memorizza nome

Se è stata sintonizzata una stazione radio, questa può essere memorizzata con un nome nella rubrica.

Fasi	Comando utente	Risposta sistema
1	"RADIO"	"RADIO"
2	"MEMORIZZA NOME"	"MEMORIZZA NOME" "NOME PREGO"
3	"<nome>"	"RIPETI NOME PREGO"
4	"<nome>"	"MEMORIZZA NOME" "<nome> MEMORIZZATO"

### Sintonizza nome

Questa funzione consente di richiamare una stazione radio memorizzata

Fasi	Comando utente	Risposta sistema
1	"RADIO"	"RADIO"
2	"SINTONIZZA NOME" <sup>a</sup>	"NOME PREGO"
3	"<nome>"	"SINTONIZZA <nome>"

\* Può essere utilizzato come comando di selezione rapida.

### Cancella nome

Questa funzione consente di cancellare una stazione radio memorizzata.

Fasi	Comando utente	Risposta sistema
1	"RADIO"	"RADIO"
2	"CANCELLA NOME"	"NOME PREGO"
3	"<nome>"	"CANCELLA <nome>" "DICA SÌ O NO"
4	"Sì"	"CANCELLATO"



## Comando vocale

Fasi	Comando utente	Risposta sistema
	"NO"	"COMANDO ANNULLATO"

### Leggi rubrica

Questa funzione consente al sistema di indicare tutte le stazioni radio memorizzate.

Fasi	Comando utente	Risposta sistema
1	"RADIO"	"RADIO"
2	"LEGGI RUBRICA"	"LEGGI <RUBRICA>"

### Cancella rubrica

Questa funzione consente di cancellare tutte le stazioni radio memorizzate allo stesso tempo.

Fasi	Comando utente	Risposta sistema
1	"RADIO"	"RADIO"
2	"CANCELLA RUBRICA"	"CANCELLA RUBRICA" "DICA SÌ O NO"
3	"SÌ"	"RUBRICA RADIO CANCELLATA"
	"NO"	"COMANDO ANNULLATO"

### Riprodurre

Questa funzione commuta la sorgente audio sul modo radio.

Fasi	Comando utente	Risposta sistema
1	"RADIO"	"RADIO"
2	"RIPRODURRE"	

# Comando vocale

## Presenza ausiliaria

Questa funzione consente di collegare la fonte audio al dispositivo di ingresso ausiliario collegato.

Fasi	Comando utente	Risposta sistema
1	"DISPOSITIVO ESTERNO"	"DISPOSITIVO ESTERNO"
2	"LINEA IN ENTRATA"	"LINEA IN ENTRATA"

## Dispositivi esterni (USB)

Questi comandi vocali supportano la funzionalità di un dispositivo USB esterno che può essere collegato all'unità audio.

## Quadro generale

Il quadro generale qui sotto indica i comandi vocali disponibili. Gli elenchi che seguono forniranno ulteriori informazioni sul menu di comando completo con degli esempi particolareggiati.

"DISPOSITIVO ESTERNO", "USB"
"AIUTO"
"RIPRODURRE"
"BRANO" <sup>b</sup>
"ELENCO BRANI" <sup>**</sup>
"CARTELLA" <sup>**</sup>
"RIPRODUZIONE CASUALE TUTTO"
"RIPRODUZIONE CASUALE CARTELLA"
"RIPRODUZIONE CASUALE ELENCO BRANI"
"FINE RIPRODUZIONE CASUALE"
"RIPETERE BRANO"
"RIPETERE CARTELLA"
"FINE RIPETIZIONE"

\* Può essere utilizzato come comando di selezione rapida.

\*\* Agli elenchi dei brani e alle cartelle attivate dal comando vocale devono essere assegnati dei nomi file speciali. Vedere **Informazioni generali** (pagina 290).

# Comando vocale

## Riproduci USB

Questa funzione consente di commutare la sorgente audio al dispositivo USB collegato.

Fasi	Comando utente	Risposta sistema
1	"DISPOSITIVO ESTERNO"	"DISPOSITIVO ESTERNO"
2	"USB"	"USB"
3	"RIPRODURRE"	

## Brano USB

È possibile scegliere un brano direttamente sul dispositivo USB.

Fasi	Comando utente	Risposta sistema
1	"DISPOSITIVO ESTERNO"	"DISPOSITIVO ESTERNO"
2	"USB"	"USB"
3	"BRANO"	"NUMERO BRANO PREGO"
4	"<un numero tra 1 e 99>"**	"BRANO <numero>"

\* Inoltre, i numeri possono essere pronunciati in cifre singole fino a un massimo di quattro (ad esempio "2", "4", "5" per il brano 245)

## Dispositivi esterni - iPod

Questi comandi vocali supportano la funzionalità di un iPod che può essere collegato all'unità audio.

## Quadro generale

Il quadro generale qui sotto indica i comandi vocali disponibili. Gli elenchi che seguono forniranno ulteriori informazioni sul menu di comando completo con degli esempi particolareggiati.

<b>"DISPOSITIVO ESTERNO", "IPOD"</b>
"AIUTO"
"RIPRODURRE"
"BRANO" <sup>b</sup>
"ELENCO BRANI" <sup>**</sup>

## Comando vocale

"DISPOSITIVO ESTERNO", "IPOD"
"RIPRODUZIONE CASUALE TUTTO"
"RIPRODUZIONE CASUALE ELENCO BRANI"
"FINE RIPRODUZIONE CASUALE"
"RIPETERE BRANO"
"FINE RIPETIZIONE"

\* Può essere utilizzato come comando di selezione rapida.

\*\* Agli elenchi brani attivati dal comando vocale devono essere assegnati dei nomi file speciali. Vedere **Informazioni generali** (pagina 290).

### Brano iPod

È possibile scegliere direttamente un brano dall'elenco di tutti i titoli dell'iPod.

Fasi	Comando utente	Risposta sistema
1	"DISPOSITIVO ESTERNO"	"DISPOSITIVO ESTERNO"
2	"IPOD"	"IPOD"
3	"BRANO" <sup>b</sup>	"NUMERO BRANO PREGO"
4	"<un numero tra 1 e 99>"**	"BRANO <numero>"

\* Può essere utilizzato come comando di selezione rapida.

\*\* Inoltre, i numeri possono essere pronunciati in cifre singole fino a un massimo di cinque (ad esempio "5", "2", "4", "5", "3" per il brano 52453), con un limite massimo di 65535.

### Elenco brani iPod

È possibile scegliere un elenco brani direttamente sull'iPod.

Fasi	Comando utente	Risposta sistema
1	"DISPOSITIVO ESTERNO"	"DISPOSITIVO ESTERNO"
2	"IPOD"	"IPOD"
3	"ELENCO BRANI"**	"NUMERO ELENCO BRANI PREGO"

## Comando vocale

Fasi	Comando utente	Risposta sistema
4	"<un numero tra 1 e 10>"	"ELENCO BRANI <number>"

\* Agli elenchi brani attivati dal comando vocale devono essere assegnati dei nomi file speciali. Vedere **Informazioni generali** (pagina 290).

### COMANDI DEL TELEFONO

#### Telefono

Il sistema del telefono consente di creare una rubrica aggiuntiva. Le voci memorizzate possono essere composte tramite comando vocale. I numeri di telefono memorizzati utilizzando il comando vocale vengono registrati sul sistema del veicolo e non nel telefono.

#### Quadro generale

Il quadro generale qui sotto indica i comandi vocali disponibili. Gli elenchi che seguono forniranno ulteriori informazioni sul menu di comando completo con degli esempi particolareggiati.

<b>"TELEFONO"</b>
"AIUTO"
"CELLULARE CHIAMA NOME" <sup>a, b</sup>
"CHIAMA NUMERO" <sup>a</sup>
"CHIAMA NOME" <sup>a</sup>
"CANCELLA NOME"
"CANCELLA RUBRICA"
"LEGGI RUBRICA"
"MEMORIZZA NOME"
"RICHIAMA" <sup>a</sup>
"ACCETTA CHIAMATE"
"RIFIUTA CHIAMATE"

\* Può essere utilizzato come comando di selezione rapida.

# Comando vocale

## Funzioni del telefono

I numeri telefonici possono essere chiamati dopo aver impartito un comando vocale con parola chiave.

### Chiama numero

Fasi	Comando utente	Risposta sistema
1	"TELEFONO"	"TELEFONO"
2	"CHIAMA NUMERO" <sup>a</sup>	"NUMERO PREGO"
3	"<numero telefonico>"	"<numero telefonico> CONTINUARE?"
4	"CHIAMA"	"CHIAMATA IN CORSO"
	"CORREZIONE"	"<ripete l'ultima parte del numero> CONTINUARE?"

\* Può essere utilizzato come comando di selezione rapida.

### Chiama nome

I numeri telefonici possono essere chiamati dopo aver impartito un comando vocale con parola chiave.

Fasi	Comando utente	Risposta sistema
1	"TELEFONO"	"TELEFONO"
2	"CHIAMA NOME" <sup>a</sup>	"NOME PREGO"
3	"<nome>"	"CHIAMA <nome>" "DICA SÌ O NO"
4	"Sì"	"CHIAMATA IN CORSO"
	"NO"	"COMANDO ANNULLATO"

\* Può essere utilizzato come comando di selezione rapida.

### Richiama

Questa funzione consente di richiamare il numero telefonico chiamato per ultimo

# Comando vocale

Fasi	Comando utente	Risposta sistema
1	"TELEFONO"	"TELEFONO"
2	"RICHIAMA" <sup>a</sup>	"RICHIAMA" "DICA SÌ O NO"
3	"SÌ"	"CHIAMATA IN CORSO"
	"NO"	"COMANDO ANNULLATO"

\* Può essere utilizzato come comando di selezione rapida.

## Cellulare chiama nome

Questa funzione consente di accedere ai numeri telefonici memorizzati con una parola chiave nel proprio telefono cellulare.

Fasi	Comando utente	Risposta sistema
1	"TELEFONO"	"TELEFONO"
2	"CELLULARE CHIAMA NOME" <sup>a, b</sup>	"CELLULARE CHIAMA NOME" "<dialogo dipendente dal telefono>"

\* Può essere utilizzato come comando di selezione rapida.

## DTMF (composizione toni)

Questa funzione trasforma i numeri composti a voce in toni DTMF. Ad esempio, per chiamare da un telefono remoto la segreteria telefonica di casa o per immettere un numero di PIN, ecc.

**Nota:** I DTMF possono essere utilizzati solamente durante una chiamata. Azionare il pulsante VOICE e attendere il segnale del sistema.

Può solo essere usato sui veicoli dotati di pulsante VOICE dedicato.

Fasi	Comando utente	Risposta sistema
1		"NUMERO PREGO"
2	"<numeri da 1 a 9, zero, cancelletto, asterisco>"	

# Comando vocale

## Crea una rubrica

### Memorizza nome

Le nuove voci possono essere memorizzate con il comando "MEMORIZZA NOME". Questa funzione può essere utilizzata per comporre un numero richiamando il nome invece del numero telefonico completo.

Fasi	Comando utente	Risposta sistema
1	"TELEFONO"	"TELEFONO"
2	"MEMORIZZA NOME"	"MEMORIZZA NOME" "NOME PREGO"
3	"<nome>"	"RIPETI NOME PREGO"
4	"<nome>"	"MEMORIZZA NOME" "<nome> MEMORIZZATO" "NUMERO PREGO"
5	"<numero telefonico>"	"<numero telefonico>"
6	"MEMORIZZA"	"MEMORIZZAZIONE NUMERO" "<numero telefonico>" "NUMERO MEMORIZZATO"

### Elimina nome

I nomi memorizzati possono anche essere cancellati dalla rubrica.

Fasi	Comando utente	Risposta sistema
1	"TELEFONO"	"TELEFONO"
2	"CANCELLA NOME"	"NOME PREGO"
3	"<nome>"	"CANCELLA <nome>" "DICA SÌ O NO"
4	"SÌ"	"<nome> CANCELLATO"
	"NO"	"COMANDO ANNULLATO"

### Leggi rubrica

Utilizzare questa funzione per consentire al sistema di indicare tutte le voci memorizzate.



## Comando vocale

Fasi	Comando utente	Risposta sistema
1	"TELEFONO"	"TELEFONO"
2	"LEGGI RUBRICA"	"LEGGI RUBRICA"

### Cancela rubrica

Questa funzione consente di cancellare tutte voci in una sola volta.

Fasi	Comando utente	Risposta sistema
1	"TELEFONO"	"TELEFONO"
2	"CANCELLA RUBRICA"	"CANCELLA RUBRICA" "DICA SÌ O NO"
3	"SÌ"	"RUBRICA CANCELLATA"
	"NO"	"COMANDO ANNULLATO"

### Impostazioni principali

#### Rifiuta chiamate

È possibile impostare le chiamate in modo che vengano rifiutate automaticamente usando il comando vocale.

Fasi	Comando utente	Risposta sistema
1	"TELEFONO"	"TELEFONO"
2	"RIFIUTA CHIAMATE"	"RIFIUTA CHIAMATE"
	"ACCETTA CHIAMATE"*	"ACCETTA CHIAMATE"

\* usare questo comando per disattivare il modo di rifiuto della chiamata

# Comando vocale

## COMANDI CLIMATIZZATORE

### Quadro generale

#### Climatizzatore

I comandi vocali del climatizzatore supportano la funzionalità della velocità del ventilatore, della temperatura e delle impostazioni di modo. Non tutte le funzioni sono disponibili su tutti i veicoli.

Il quadro generale qui sotto indica i comandi vocali disponibili. Gli elenchi che seguono forniranno ulteriori informazioni sul menu di comando completo con degli esempi particolareggiati.

<b>"CLIMATIZZATORE"</b>
"AIUTO"
"VENTILATORE" <sup>a</sup>
"ACCENDI SBRINAMENTO/ACCENDI DISAPPANNAMENTO" <sup>a</sup>
"SPEGNI SBRINAMENTO/SPEGNI DISAPPANNAMENTO" <sup>a</sup>
"TEMPERATURA" <sup>a</sup>
"AUTO MODO" <sup>a</sup>

\* Può essere utilizzato come comando di selezione rapida. Sui veicoli con un modulo in lingua inglese, il comando di selezione rapida "VENTILATORE" non è disponibile.

#### Ventilatore

Questa funzione consente di regolare la velocità del ventilatore.

Fasi	Comando utente	Risposta sistema
1	"CLIMATIZZATORE"	"CLIMATIZZATORE"
2	"VENTILATORE" <sup>a</sup>	"VELOCITÀ VENTILATORE PREGO"
3	"MINIMA"	"VELOCITÀ VENTILATORE MINIMA"
	"<un numero tra 1 e 7>"	"VENTILATORE <numero>"
	"MASSIMA"	"VELOCITÀ VENTILATORE MASSIMA"

\* Può essere utilizzato come comando di selezione rapida. Sui veicoli con un modulo in lingua inglese, il comando di selezione rapida "VENTILATORE" non è disponibile.

# Comando vocale

## Sbrinamento/disappannamento

Fasi	Comando utente	Risposta sistema
1	"CLIMATIZZATORE"	"CLIMATIZZATORE"
2	"ACCENDI SBRINAMENTO/ ACCENDI DISAPPANNAMENTO"*	"ACCENDI SBRINAMENTO/ ACCENDI DISAPPANNAMENTO"
	"SPEGNI SBRINAMENTO/SPEGNI DISAPPANNAMENTO"*	"SPEGNI SBRINAMENTO/SPEGNI DISAPPANNAMENTO"

\* Può essere utilizzato come comando di selezione rapida.

## Temperatura

Questa funzione consente di regolare la temperatura.

Fasi	Comando utente	Risposta sistema
1	"CLIMATIZZATORE"	"CLIMATIZZATORE"
2	"TEMPERATURA" <sup>a</sup>	"TEMPERATURA PREGO"
3	"MINIMA"	"TEMPERATURA MINIMA"
	"<un numero tra 15 e 29 °C con incrementi di 0,5>" oppure "<un numero tra 59 e 84 °F>"	"TEMPERATURA <numero> GRADI"
	"MASSIMA"	"TEMPERATURA MASSIMA"

\* Può essere utilizzato come comando di selezione rapida.

## Auto modo

Fasi	Comando utente	Risposta sistema
1	"CLIMATIZZATORE"	"CLIMATIZZATORE"
2	"AUTO MODO" <sup>a</sup>	"AUTO MODO"

\* Può essere utilizzato come comando di selezione rapida. Può essere disattivato selezionando una temperatura o una velocità ventilatore diversa.

## INFORMAZIONI GENERALI

### ATTENZIONE

⚠ Prestare attenzione quando si manipolano dispositivi esterni con connettori esposti (tipo la spina USB).

Rimettere sempre il capuccio/riparo protettivo quando è possibile. Vi può essere il rischio di una scarica elettrostatica che danneggerebbe il dispositivo.

⚠ Non toccare né manipolare la presa USB nel veicolo. Coprire la presa quando non viene usata.

⚠ Usare solo dispositivi di memorizzazione di massa USB.

⚠ Commutare sempre sempre l'unità audio su una sorgente diversa (ad esempio la radio) prima di scollegare il dispositivo USB.

⚠ Non installare né collegare USB hub o splitter.

**Nota:** Il sistema è stato progettato solo per riconoscere e leggere file audio idonei, da un dispositivo USB conforme alla categoria dei dispositivi di memorizzazione di massa USB o da un iPod. Non è possibile garantire che tutti i dispositivi USB funzionino con il presente sistema.

**Nota:** È possibile collegare dispositivi compatibili con un cavo USB volante, oltre a quelli che si collegano direttamente alla presa USB del veicolo (ad esempio i memory stick e le pen drive).

**Nota:** Alcuni dispositivi USB con un elevato assorbimento di potenza potrebbero non essere compatibili (ad esempio alcune unità a disco rigido di grandi dimensioni).

**Nota:** Il tempo di accesso per leggere i file sul dispositivo esterno varia in base a fattori quali la struttura del file, le dimensioni e il contenuto del dispositivo.

Il sistema supporta vari dispositivi esterni in modo da integrarsi completamente all'unità audio mediante le prese USB e quelle di ingresso ausiliarie. Una volta collegato, il dispositivo esterno può essere comandato mediante l'unità audio.

Riportiamo di seguito un elenco di dispositivi compatibili tipici:

- Memory stick USB
- Dischi rigidi portatili USB
- Alcuni lettori MP3 con collegamento USB
- Lettori iPod (consultare **www.ford-mobile-connectivity.com** per il più recente elenco di prodotti compatibili).

Il sistema è USB 2.0 full speed compatibile, USB 1.1 host compliant e supporta i file system FAT 16/32.

## Informazioni sulle strutture dei file audio per i dispositivi esterni

### USB

Creare una partizione singola sul dispositivo USB.

Se vengono creati degli elenchi di brani, essi devono contenere i corretti percorsi dei file che si riferiscono al dispositivo USB. Si raccomanda di creare degli elenchi di brani dopo aver trasferito i file audio sul dispositivo USB.

Gli elenchi di brani devono essere creati nel formato .m3u.

I file audio devono essere nel formato .mp3.

Non superare i seguenti limiti:

- 1000 articoli per cartella (file, cartelle ed elenchi brani)
- 5000 cartelle per dispositivo USB (compresi gli elenchi di brani)
- 8 livelli di sottocartelle.

# Connettività

Per abilitare il comando vocale per gli elenchi di brani e le cartelle personalizzati, seguire la procedura riportata di seguito:

- Creare delle cartelle denominandole con la struttura **"Ford<\*>"** dove <\*> è un numero da 1-10. Ad esempio **"Ford3"** senza estensione.
- Creare degli elenchi di brani denominandoli con la struttura **"Ford<\*>.m3u"** dove <\*> è un numero da 1-10. Ad esempio **"Ford5.m3u"** senza alcun spazio tra **"Ford"** e il numero.

Dopo di che, le cartelle e gli elenchi di brani personalizzati potranno essere selezionati con il comando vocale. Vedere **Comandi unità audio** (pagina 275).

## iPod

Per abilitare il comando vocale per gli elenchi di brani personalizzati, creare degli elenchi di brani denominandoli con la struttura **"Ford<\*>"** dove <\*> è un numero da 1-10. Ad esempio **"Ford7"** senza alcun spazio tra **"Ford"** e il numero.

Dopo di che, gli elenchi di brani personalizzati potranno essere selezionati con il comando vocale. Vedere **Comandi unità audio** (pagina 275).

## COLLEGAMENTO DI UN DISPOSITIVO ESTERNO

### PERICOLO



Verificare che il dispositivo esterno sia saldamente montato nel veicolo e che i collegamenti volanti non intralcino i comandi di guida.

I dispositivi esterni possono essere collegati usando la presa di ingresso ausiliaria e la porta USB. Vedere **Presa ausiliaria (AUX IN)** (pagina 123). Vedere **Porta USB** (pagina 123).

## Collegamento

Collegare alla presa il dispositivo e, se necessario, fissarlo per evitare che si muova nel veicolo.

## Collegamento di un iPod

Per la massima comodità e per ottenere la miglior qualità audio, consigliamo di acquistare un cavo di collegamento dedicato singolo reperibile presso il concessionario.

In alternativa, è possibile collegare l'iPod usando il cavo USB di serie dell'iPod e un cavo a parte con spinotto audio da 3,5 mm. Se si usa questo metodo, preimpostare l'iPod sul volume massimo e spegnere ogni impostazione dell'equalizzatore prima di effettuare i collegamenti:

- collegare l'uscita dell'auricolare dell'iPod alla presa AUX IN.
- collegare il cavo USB dell'iPod alla presa USB sul veicolo.

## COLLEGAMENTO DI UN DISPOSITIVO ESTERNO - VEICOLI CON: BLUETOOTH

### Collegamento di un dispositivo audio Bluetooth

#### AVVERTENZA



Poiché vi sono diversi standard, i produttori possono implementare una serie di profili nei propri dispositivi Bluetooth. Di conseguenza il telefono Bluetooth e il sistema possono risultare incompatibili e, in alcuni casi, limitare il funzionamento del sistema. Per evitare questa situazione, utilizzare solo i dispositivi raccomandati.

Visitare il sito **www.ford-mobile-connectivity.com** per maggiori informazioni.

# Connettività

## Collegamento del dispositivo al sistema

Per collegare il dispositivo al sistema, seguire la stessa procedura utilizzata per i telefoni con comando vocale Bluetooth. Vedere **Impostazioni Bluetooth** (pagina 269).

## Funzionamento del dispositivo

**Nota:** I tasti di ricerca e le informazioni sui file funzionano soltanto con alcuni telefoni e dispositivi.

Selezionare Audio Bluetooth come fonte attiva.

1. Selezionare **AUX**.
2. Premere i tasti freccia su e giù per selezionare la funzione desiderata.
3. Premere il tasto **OK**.

È possibile accedere ai diversi brani avanti e indietro mediante i comandi sul volante o utilizzando direttamente i comandi dell'unità audio.

## Comando audio

Premere e tenere premuti i tasti ricerca indietro e ricerca avanti per passare da un brano all'altro.

Premere e tenere premuti i tasti ricerca per attivare il riavvolgimento/avanzamento rapido del contenuto del brano.

Premere il tasto **INFO** oppure il tasto funzione 4 per visualizzare quanto segue:

- Titolo.
- Artista.
- Album.
- Nome file.

## UTILIZZO DI UN DISPOSITIVO USB

Per identificare i tipi di file audio, cartelle, ecc., si usano diverse icone.



Il dispositivo USB è la sorgente attiva



Cartella



Elenchi brani



Album



Artista



Nome del file



Titolo del brano



Informazioni non disponibili

## Funzionamento

Selezionare la periferica USB come sorgente audio premendo ripetutamente il tasto **AUX** finché appare sul display la sigla USB. Dopo aver collegato il dispositivo USB, viene riprodotto automaticamente il primo brano della prima cartella. Successivamente, dopo essere passati a una sorgente audio diversa, viene ricordata la posizione di riproduzione sul dispositivo USB.

Per sfogliare il contenuto del dispositivo, premere una volta il tasto freccia su/giù o il pulsante **OK**.

## Connettività

Il display visualizza le informazioni sul brano, unitamente ad altre informazioni importanti descritte di seguito.

- Una barra di scorrimento verticale sul lato destro del display indica la posizione attuale della visualizzazione della cartella.
- ">" dopo una voce indica che vi è un livello inferiore (ad esempio una cartella con il nome di un album e con brani individuali dell'album in quella cartella).
- "<" prima dell'elenco indica che vi è un livello superiore.
- Le icone sulla sinistra del testo del brano/della cartella indicano il tipo di file/cartella. Per una spiegazione di queste icone, consultare l'elenco.

Per navigare nel contenuto del dispositivo USB, usare i tasti freccia su/giù per far scorrere gli elenchi e i tasti sinistro/destro per esplorare il livello superiore o quello inferiore della gerarchia della cartella. Dopo avere evidenziato il brano, l'elenco dei brani o la cartella desiderati, premere il pulsante **OK** per selezionare la riproduzione.

**Nota:** Se si desidera passare al livello superiore del contenuto del dispositivo USB, premere e tenere premuto il tasto freccia sinistra.

### Comando audio

Premere e tenere premuti i tasti ricerca indietro e ricerca avanti per passare da un brano all'altro.

Premere e tenere premuti i tasti ricerca per attivare il riavvolgimento/avanzamento rapido del contenuto del brano.

Usare i tasti funzione per consentire la funzione shuffle, scansione e ripetizione in base all'intero dispositivo, alle cartelle e agli elenchi brani.

Premere il tasto **INFO** oppure il tasto funzione 4 per visualizzare quanto segue:

- titolo
- artista
- album
- nome cartella
- nome file.

### UTILIZZO DI UN IPOD

Per identificare i tipi di file audio, cartelle, ecc., si usano diverse icone.



iPod è la sorgente attiva



Elenco brani iPod



Artista iPod



Album iPod



Genere iPod



Canzone iPod



Categoria generica iPod



Media file generico iPod

### Funzionamento

Collegare l'iPod. Vedere **Collegamento di un dispositivo esterno** (pagina 291).

Selezionare il dispositivo iPod come sorgente audio premendo ripetutamente il tasto **AUX** finché sul display appare la sigla iPod.

L'elenco del menu iPod per sfogliare il contenuto appare sul display della radio. La navigazione del contenuto segue i medesimi principi in vigore quando l'iPod viene usato da solo (ad esempio ricerca per artista, titolo, ecc.). Per sfogliare il contenuto dell'iPod, premere una volta il tasto freccia su/giù o il tasto OK.

Il display visualizza le informazioni sul brano, unitamente ad altre informazioni importanti descritte di seguito.

- Una barra di scorrimento verticale sul lato destro del display indica la posizione attuale della visualizzazione dell'elenco.
- ">" dopo ogni voce indica che vi è un livello inferiore (ad esempio tutti gli album di un particolare artista).
- "<" prima dell'elenco indica che vi è un livello superiore.
- Un'icona sul lato sinistro indica il tipo di elenco correntemente visualizzato (ad esempio l'elenco di album). Per una spiegazione di queste icone, consultare l'elenco.

Per navigare nel contenuto dell'iPod, usare i tasti freccia su/giù per far scorrere gli elenchi e i tasti sinistro/destro per esplorare il livello superiore o quello inferiore della gerarchia. Dopo avere evidenziato il brano, l'elenco dei brani, l'album, l'artista o il genere desiderati, premere il tasto OK per selezionare la riproduzione.

**Nota:** *Se si desidera passare al livello superiore del contenuto dell'iPod, premere e tenere premuto il tasto freccia sinistra.*

## Comando audio

Premere e tenere premuti i tasti ricerca indietro e ricerca avanti per passare da un brano all'altro.

Premere e tenere premuti i tasti ricerca per attivare il riavvolgimento/avanzamento rapido del contenuto del brano.

Usare i tasti funzione per consentire la funzione Shuffle e ripetere in base agli elenchi brani.

Premere il tasto funzione 3 per eseguire la scansione dell'intero dispositivo o di un elenco di brani, se è in corso di riproduzione.

Premere il tasto **INFO** oppure il tasto funzione 4 per visualizzare quanto segue:

- titolo
- artista
- album.



# Introduzione alla navigazione

## INFORMAZIONI GENERALI

Premere il relativo pulsante sulla cornice dell'unità per accedere alle funzioni del sistema. In questo modo si accede alla modalità selezionata.

### Modalità di funzionamento per un'ora

Per risparmiare l'energia della batteria, il sistema può essere attivato nella modalità di funzionamento per un'ora. Se l'accensione è disinserita, premere il tasto ON/OFF per accendere il sistema. Il sistema si spegne automaticamente dopo un'ora.

### Note sul sistema

#### AVVERTENZE



Il vetro anteriore del display a cristalli liquidi può rompersi se colpito con oggetti duri. In caso di rottura del vetro, non toccare il materiale cristallino liquido. Se tale materiale venisse a contatto con la pelle, risciacquare immediatamente con acqua e sapone.



L'unità è un prodotto ad alta tecnologia laser che si serve di un raggio laser invisibile. L'utilizzo improprio del sistema può causare l'emissione di raggi dannosi. Non tentare di guardare attraverso le aperture dell'unità.

#### ATTENZIONE



CD di forma irregolare e CD protetti da una pellicola antigraffio o con etichetta autoadesiva non devono essere inseriti nel lettore CD. Eventuali richieste di rimborso in garanzia per rimuovere un disco di questo tipo da un'unità audio non saranno accettate.

#### ATTENZIONE



Non pulire l'unità con solventi o detergenti spray. Utilizzare esclusivamente un panno umido.



Non inserire corpi estranei in nessuna delle unità disco del sistema o nelle fessure della media card.



Non inserire più di un disco nell'unità.



Utilizzare solo dischi da 12 cm o da 8 cm con un apposito adattatore.



Non tentare di aprire l'unità. Se l'unità non funziona in modo adeguato, consultare la propria Concessionaria.



L'inosservanza delle istruzioni d'uso di impostazioni e connessioni contenute in questo Libretto può danneggiare l'unità.



Non ruotare la chiave di accensione o tentare di avviare il motore mentre il software si sta aggiornando.

Si consiglia di utilizzare il sistema con la chiave di avviamento nella posizione accessori oppure con il motore in funzione. Se il sistema viene utilizzato prolungatamente con l'accensione disinserita, fare attenzione a non scaricare la batteria.

## SICUREZZA STRADALE

#### AVVERTENZE



Il sistema fornisce informazioni utili per poter raggiungere la destinazione prescelta in modo veloce e sicuro.



Per motivi di sicurezza, il guidatore deve programmare il sistema soltanto quando il veicolo è fermo.

# Introduzione alla navigazione

---

## AVVERTENZE



Il sistema non fornisce assistenza in merito a segnali di arresto, semafori, zone in costruzione o altre importanti informazioni di sicurezza.



Non utilizzare il sistema fino a quando non si è acquisita dimestichezza con il suo funzionamento.



Visualizzare il display solamente quando le condizioni di guida lo consentono.

---

## Informazioni di sicurezza

Si prega di leggere e seguire tutte le precauzioni espresse relative alla sicurezza. La mancata osservanza di queste istruzioni può accrescere il rischio che si verifichi una collisione e che i passeggeri subiscano lesioni personali. Ford Motor Company non si assume alcuna responsabilità per danni di qualsiasi tipo derivanti dalla mancata osservanza di tali indicazioni.

Se si rende necessaria una visualizzazione dettagliata delle istruzioni di percorso, accostare non appena risulta sicuro farlo e parcheggiare il veicolo.

Non utilizzare il sistema di navigazione per individuare i servizi di emergenza.

Per utilizzare il sistema nel modo più efficace e sicuro possibile, utilizzare sempre l'ultima versione delle informazioni di navigazione. La Concessionaria sarà lieta di fornire assistenza.

## Quadro generale unità di navigazione

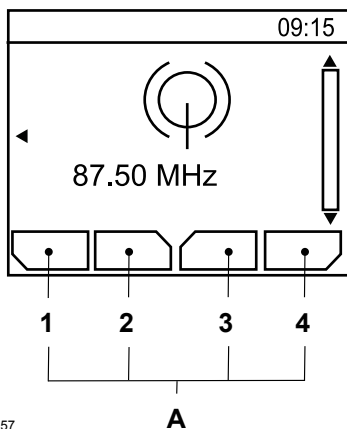

### A Descrizioni per tasti funzione 1-4

I tasti funzione da 1 a 4 dipendono dal contesto, e cambiano in base alla modalità dell'unità in dotazione. Le descrizioni per le funzioni sono visualizzate sulla parte inferiore del display.

E104157

# Quadro generale unità di navigazione

## Veicoli con sistema di navigazione CD-SD

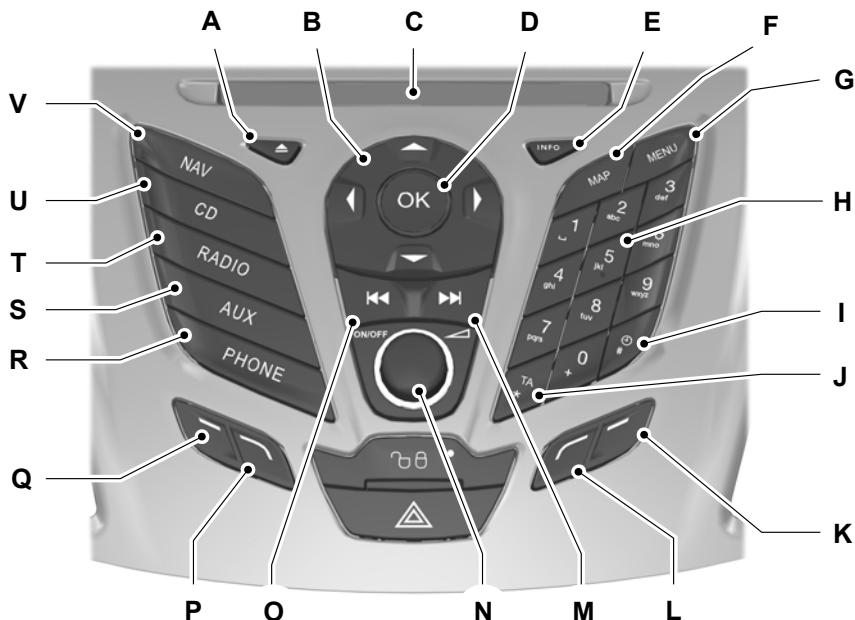

E129241

- A Espulsione CD.
- B Frecce nav.
- C Apertura CD.
- D OK.
- E Informazione.
- F Selezione mappa. Vedere **Display percorso** (pagina 310).
- G Selezione Menu. Vedere **Impostazioni sistema** (pagina 306).
- H Tastiera telefono e preselezioni stazioni. Vedere **Funzionamento dell'unità audio** (pagina 259). Vedere **Menu dell'unità audio** (pagina 262). Vedere **Telefono** (pagina 269).
- I Orologio. Vedere **Impostazioni sistema** (pagina 306).
- J Avviso traffico. Vedere **Canale messaggi sul traffico** (pagina 312).

## Quadro generale unità di navigazione

---

- K Funzione 4.
- L Funzione 3.
- M Ricerca indietro. Selezione brano CD. Vedere **Comando di sintonizzazione stazioni radio** (pagina 259). Vedere **Selezione brano** (pagina 264).
- N On/off e regolazione del volume. Vedere **Comando on/off** (pagina 259).
- O Ricerca avanti. Selezione brano CD. Vedere **Comando di sintonizzazione stazioni radio** (pagina 259). Vedere **Selezione brano** (pagina 264).
- P Funzione 2.
- Q Funzione 1.
- R Selezione telefono. Vedere **Telefono** (pagina 269).
- S Selezione ausiliario. Vedere **Presa ausiliaria (AUX-IN)** (pagina 267).
- T Selezione Radio. Vedere **Funzionamento dell'unità audio** (pagina 259). Vedere **Menu dell'unità audio** (pagina 262).
- U Selezione CD. Vedere **Lettore CD** (pagina 264).
- V Selezione navigazione. Vedere **Impostazioni sistema** (pagina 306).

# Quadro generale unità di navigazione

## Veicoli con sistema di navigazione CD-SD Sony

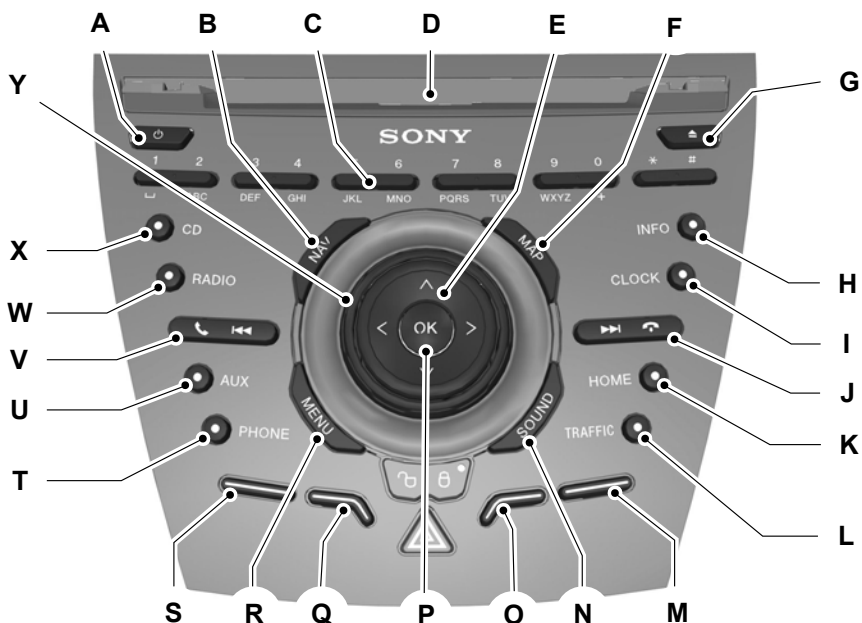

E129242

- A Comando On/off. Vedere **Comando on/off** (pagina 259).
- B Selezione navigazione. Vedere **Impostazioni sistema** (pagina 306).
- C Tastiera telefono e preselezioni stazioni. Vedere **Funzionamento dell'unità audio** (pagina 259). Vedere **Menu dell'unità audio** (pagina 262). Vedere **Telefono** (pagina 269).
- D Apertura CD.
- E Frecce nav.
- F Selezione mappa. Vedere **Display percorso** (pagina 310).
- G Espulsione CD.
- H Informazione.
- I Orologio. Vedere **Impostazioni sistema** (pagina 306).

## Quadro generale unità di navigazione

---

- J Ricerca indietro. Selezione brano CD. Fine chiamata. Vedere **Comando di sintonizzazione stazioni radio** (pagina 259). Vedere **Selezione brano** (pagina 264). Vedere **Utilizzo del telefono** (pagina 271).
- K Selezione casa. Vedere **Impostazioni sistema** (pagina 306).
- L Avviso traffico. Vedere **Canale messaggi sul traffico** (pagina 312).
- M Funzione 4.
- N Selezione audio. Vedere **Pulsante selezione modalità audio** (pagina 259).
- O Funzione 3.
- P OK.
- Q Funzione 2.
- R Selezione Menu. Vedere **Impostazioni sistema** (pagina 306).
- S Funzione 1.
- T Selezione telefono. Vedere **Telefono** (pagina 269).
- U Selezione ausiliario. Vedere **Presa ausiliaria (AUX-IN)** (pagina 267).
- V Ricerca avanti. Selezione brano CD. Accettazione chiamata. Vedere **Comando di sintonizzazione stazioni radio** (pagina 259). Vedere **Selezione brano** (pagina 264). Vedere **Utilizzo del telefono** (pagina 271).
- W Selezione Radio. Vedere **Funzionamento dell'unità audio** (pagina 259). Vedere **Menu dell'unità audio** (pagina 262).
- X Selezione CD. Vedere **Lettores CD** (pagina 264).
- Y Comando regolazione volume.

# Quadro generale unità di navigazione

---

## CARICAMENTO DEI DATI DI NAVIGAZIONE

### Caricamento dei dati di navigazione



E129900

1. Caricare la SD card di navigazione nella fessura.
2. Premere il pulsante NAV. Sullo schermo apparirà l'avvertenza sulla sicurezza stradale.
3. Utilizzare i tasti freccia su e giù per selezionare la funzione desiderata.
4. Premere il tasto OK per confermare la selezione.

Per gli aggiornamenti della cartografia e del sistema, si prega di rivolgersi alla propria Concessionaria.



# Avvio rapido della navigazione

## Veicoli con sistema di navigazione con cellulare

### AVVERTENZA

 L'uso del sistema con il motore spento scarica la batteria.

**Nota:** L'invio e la ricezione di messaggi di testo sono soggetti a un addebito.

**Nota:** Per tutte le funzioni e il funzionamento del telefono, consultare il manuale del telefono.

**Nota:** Conservare il codice di attivazione (stampato sulla guida per l'installazione) in un posto sicuro.

**Nota:** Conservare il messaggio di testo relativo all'attivazione nella casella di posta del proprio telefono cellulare.

### Compatibilità dei telefoni

### AVVERTENZA

 Poiché non vi sono accordi comuni, i produttori di telefoni cellulari possono implementare una serie di profili nei propri dispositivi Bluetooth. Di conseguenza il telefono e il sistema vivavoce possono risultare incompatibili e, in alcuni casi, compromettere notevolmente le prestazioni del sistema. Per evitare questa situazione, utilizzare solo i telefoni raccomandati.

Visitare il sito [www.ford.mobile-connectivity.com](http://www.ford.mobile-connectivity.com) per le informazioni complete.

## Installazione della micro SD card

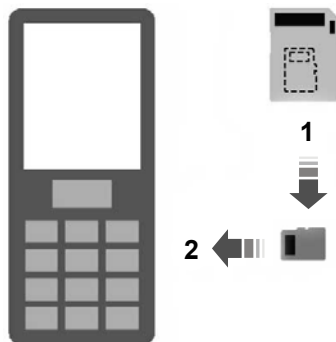

E114212

1. Rimuovere la micro SD card dall'adattatore.
2. Inserire la micro SD card nel telefono cellulare.

## Attivazione del sistema di navigazione del telefono cellulare

**Nota:** Accendere l'autoradio prima di collegare il telefono cellulare al ricevitore GPS di bordo.

**Nota:** Il sistema Ford Mobile Navigation dev'essere installato e attivato sul telefono cellulare.

**Nota:** Si possono attivare al **massimo** tre telefoni.

**Nota:** Istruzioni dettagliate sono disponibili sulla micro SD card e sul sito [www.ford-mobile-connectivity.com](http://www.ford-mobile-connectivity.com).

Per collegare il dispositivo al sistema, seguire la stessa procedura utilizzata per i telefoni con comando vocale Bluetooth. Vedere **Impostazioni Bluetooth** (pagina 269).

1. Accendere l'autoradio.

# Avvio rapido della navigazione



E114213

2. Accendere il telefono cellulare e avviare il "Ford Mobile Navigation".
3. Scegliere "Selezionare destinaz".
4. Scegliere "Indirizzo".
5. Cambiare le opzioni della rotta se necessario e avviare la guida a destinazione.
6. Il display del veicolo mostrerà le indicazioni da seguire. Le istruzioni vocali vengono emesse dagli altoparlanti del veicolo.

**Nota:** *Il telefono cellulare mostrerà la posizione corrente.*

7. Una volta riavviata l'applicazione, è possibile abbandonarla e continuare a seguire la guida a destinazione.

## Veicoli con sistema di navigazione CD-SD o sistema di navigazione CD-SD Sony

Il sistema è in grado di svolgere una vasta gamma di funzioni, pur essendo facile ed intuitivo nell'utilizzo. Sullo schermo vengono visualizzate le informazioni per la guida a destinazione. Lo schermo fornisce informazioni complete sul funzionamento del sistema tramite l'uso di menu, schermate di testo e carte stradali. La selezione delle schermate avviene facendo scorrere i menu con i tasti freccia su/giù e sinistro/destro e premendo il tasto **OK** per attivare l'impostazione desiderata.

## Funzionamento di base

1. Premere il tasto **NAV** o **MENU** per accedere alla struttura del menu.
2. Utilizzare i tasti freccia su/giù e sinistro/destro e far scorrere i vari elenchi di opzioni.
3. Premere il tasto **OK** per attivare la selezione.

## Liste di selezione

Vengono visualizzate diverse schermate con una lista di selezione delle opzioni disponibili.

1. Selezionare l'opzione desiderata oppure se non è visualizzata a video, usare i tasti freccia su e giù per visualizzare la parte restante dell'elenco di opzioni.
2. Premere il tasto **OK** per confermare la selezione.

## Inserimento con la tastiera alfanumerica

Quando è necessario inserire un indirizzo, comparirà una tastiera che invita ad inserire il codice postale, la città o la via.

1. Utilizzare i tasti freccia su/giù e sinistro/destro per selezionare la lettera o il numero desiderati.

**Nota:** *Indicando il carattere iniziale vengono visualizzati i relativi risultati.*

**Nota:** *Il sistema consente di inserire solo caratteri che formano una destinazione valida.*

2. Premere il tasto **OK** per attivare la selezione.

# Avvio rapido della navigazione

---

## Esempio di selezione percorso

Schermata principale sistema di navigazione

- Per selezionare il sistema di navigazione, premere il tasto **NAV**. Quindi viene visualizzata l'avvertenza sulla sicurezza stradale. Per usare il sistema, leggere l'avvertenza e premere il tasto **OK**.

Schermata Input destinazione

- Utilizzare i tasti freccia su e giù e portarsi sull'opzione **Input destinaz..**
- Premere il tasto OK per attivare la selezione.

**Nota:** *Appare una lista con numerose opzioni.*

- Iniziando dall'alto, selezionare il Paese seguito dal CAP, se disponibile, o dalla città e poi dalla via.
- Utilizzare la tastiera alfanumerica e le liste di selezione per selezionare i dettagli dell'indirizzo.
- Dopo aver inserito un numero sufficiente di informazioni, portarsi su **Avviare guida** e premere il tasto **OK** per attivare la selezione.

**Nota:** *Se è richiesta la navigazione fino al centro di una città, ad esempio, non è necessario inserire l'indirizzo completo.*

- Il percorso viene ora calcolato e si ritorna alla schermata principale del sistema di navigazione con le istruzioni su come procedere.
- Seguire le istruzioni visualizzate e i comandi vocali per giungere a destinazione.

# Impostazioni sistema

---

La maggior parte delle principali impostazioni del navigatore sono accessibili mediante il tasto **MENU** o **NAV** button. Nella seguente sezione vengono descritte le varie opzioni e le relative modalità d'uso.

Per strutture menu: Vedere **Display informazioni** (pagina 83).

## **Struttura menu - display informazioni ed intrattenimento - veicoli con sistema di navigazione**

### **Percorso**

Questa funzione consente di personalizzare il percorso in base alle proprie specifiche esigenze di viaggio (ad esempio guida percorso continua, blocco di determinate sezioni del percorso o selezione di specifiche sezioni di un percorso).

### **Input dest.**

Questa funzione consente di inserire i dettagli della propria destinazione (ad esempio inserendo i nomi delle città, i nomi delle strade o scegliendo una località da una mappa).

### **Avviso**

Questa funzione consente di personalizzare la modalità di ricezione delle informazioni sul traffico (ad esempio rivedere e classificare i messaggi sul traffico, rivedere il proprio percorso o bloccare parti del percorso).

### **Indirizzo di casa**

Questa funzione consente di avviare la guida del percorso verso il proprio indirizzo di casa o di modificare i dettagli del proprio indirizzo di casa.

**Nota:** *Sui veicoli con un sistema di navigazione Sony CD-SD, premere il tasto **HOME** e il sistema inizierà automaticamente la guida del percorso verso l'indirizzo di casa indicato.*

### **Ultime dest.**

Questa funzione consente di accedere rapidamente alla cronologia delle destinazioni precedentemente inserite nel sistema. Una videata dettagliata mostra tutte le informazioni memorizzate, compresa una mappa panoramica. Selezionare la ripetizione della destinazione richiesta dalla lista.

### **Preferiti**

Questa funzione consente di personalizzare una rubrica personale degli indirizzi di destinazione e di assegnare nominativi definiti dagli utenti ad indirizzi e località. Una videata dettagliata mostra tutte le informazioni memorizzate, compresa una mappa panoramica. Selezionare la ripetizione della destinazione richiesta dalla lista.

### **Dest. spec.**

Questa funzione consente di personalizzare il percorso in base alle proprie specifiche esigenze di viaggio (ad esempio selezionare un museo sul percorso o uno specifico punto di interesse in prossimità della propria destinazione).

### **Pianif. itinerario**

Questa funzione consente di inserire diverse destinazioni e selezionare l'ordine secondo il quale si desidera visitarle. È anche possibile modificare un percorso esistente o richiamarne uno precedente. Il sistema calcolerà e visualizzerà automaticamente il viaggio scelto.

# Impostazioni sistema

---

## Salvare posizione

Questa funzione consente di memorizzare e denominare la propria posizione corrente.

## Opzioni percorso

Questa funzione consente di personalizzare il percorso in base alle proprie specifiche esigenze di viaggio (ad esempio selezionare il percorso più rapido o il più economico o selezionare un percorso che non comprenda gallerie, strade soggette a chiusura stagionale e strade che prevedono il pagamento di un pedaggio).

## Funzioni speciali

Questa funzione consente di selezionare il GPS e le informazioni del sistema o una dimostrazione della funzionalità del sistema.

## Schermata mappa

Questa funzione consente di modificare la modalità di visualizzazione della mappa (ad esempio vista 2D pulita o 3D pulita) e di personalizzare le informazioni visualizzate per il proprio viaggio (ad esempio ora di arrivo e guida corsie).

## Funzioni assistenza

Questa funzione consente di personalizzare le informazioni visualizzate per il proprio viaggio (ad esempio cartelli stradali, corsie e limiti di velocità).

## Dati personali

Questa funzione consente di modificare e cancellare i dati personali (ad esempio il proprio indirizzo di casa).

## Reset impostazioni

Questa funzione consente di azzerare le impostazioni di navigazione.

## Struttura menu - Display informazioni ed intrattenimento - Tutti i veicoli

### Impost. audio

#### Volume adattivo

Questa funzione consente di regolare il livello del volume per compensare la rumorosità del motore e del veicolo durante la guida. La funzione può essere attivata e disattivata.

#### Equalizzazione

Questa funzione consente di regolare le impostazioni del suono (ad esempio i bassi e gli acuti).

#### Mix audio-navig.

Questa funzione consente di regolare la combinazione del volume tra la voce di navigazione e la sorgente sonora.

#### Impostaz. DSP

Questa funzione consente di personalizzare l'uscita degli altoparlanti in base ai sedili occupati.

#### Equalizzatore DSP

Questa funzione consente di selezionare la tipologia di musica più adatta alle proprie preferenze. L'uscita audio cambierà per migliorare il particolare stile di musica scelto.

#### Notiziario

Questa funzione consente di ricevere nuovi bollettini dalle stazioni radio in FM o sul sistema RDS (radio data system) e sulle stazioni collegate alla rete (EON), nello stesso modo in cui vengono trasmesse le informazioni sul traffico. La funzione può essere attivata e disattivata.

# Impostazioni sistema

---

## **Freq. alternativa**

Questa funzione ricerca e passa al segnale della stazione radio più forte quando si passa da un'area di trasmissione all'altra.

## **RDS regionale**

Questa funzione controlla il comportamento della commutazione AF tra reti di carattere generale di una stazione di trasmissione principale.

## **Servicelink DAB**

Questa funzione consente di selezionare le stazioni che trasmettono sui canali DAB.

## **Bluetooth**

Questa funzione consente di attivare o disattivare il Bluetooth.

## **Impost. orologio**

### **Impost. ora**

Questa funzione consente di regolare manualmente l'ora.

### **Impost. data**

Questa funzione consente di regolare manualmente data, mese e anno.

### **Ora PS**

Questa funzione consente, se ci si trova in una zona con una buona copertura satellitare, di regolare automaticamente data e ora usando il GPS.

### **Fuso orario**

Questa funzione consente di selezionare lo specifico fuso orario.

### **Ora legale**

Questa funzione consente di impostare il sistema per regolare le differenze dell'ora legale.

**Nota:** *Occorre selezionare l'ora GPS.*

## **Modal. 24H**

Questa funzione consente di commutare il sistema tra le modalità a 12 e 24 ore.

# Sistema di navigazione

---

## MENU OPZIONI PERCORSI

È possibile impostare una serie di opzioni per modificare la pianificazione del percorso.

Usando i tasti freccia su, giù, sinistro e destro è possibile selezionare dall'elenco le caratteristiche delle strade da escludere o comprendere nel percorso attivando o disattivando la relativa funzione.

### **Percorso**

#### **Eco**

Questa opzione assegna la priorità al percorso più economico per giungere a destinazione.

#### **Veloce**

Questa opzione assegna la priorità al percorso più rapido per giungere a destinazione.

#### **Breve**

Questa opzione assegna la priorità al percorso più breve per giungere a destinazione.

#### **Chiedere sempre**

Selezionare questa opzione per accertarsi che vengano sempre proposte le varie opzioni dei tipi di percorsi disponibili per il proprio viaggio.

#### **Conducente**

##### **Rilassato**

Questa opzione assegna la priorità al percorso a destinazione adatto ad un conducente rilassato.

##### **Normale**

Questa opzione assegna la priorità al percorso a destinazione adatto ad un conducente normale.

## **Veloce**

Questa opzione assegna la priorità al percorso a destinazione adatto ad un conducente veloce.

## **Impostazione Eco**

### **Rimorchio**

Utilizzare questa opzione per modificare le impostazioni che influenzano i consumi del viaggio a seconda che si stia trainando o meno un rimorchio e alle dimensioni dell'eventuale rimorchio trainato.

### **Box portabagagli**

Utilizzare questa opzione per modificare le impostazioni che influenzano i consumi del viaggio in relazione all'uso di un box portabagagli.

### **Dinamico**

Quando è attivata e l'unità riceve un segnale TCM (canale messaggi sul traffico) valido, il percorso viene automaticamente aggiornato tenendo conto delle informazioni su incidenti o eventuali ingorghi ricevute in tempo reale.

**Nota:** *Questa funzione è utile per evitare ritardi o rallentamenti di viaggio.*

### **Autostrada**

Se questa opzione è attivata, il sistema ricerca le autostrade disponibili sul percorso da effettuare e aggiorna automaticamente la distanza e i tempi di percorrenza.

**Nota:** *Questa funzione è utile per evitare ritardi o rallentamenti di viaggio.*

# Sistema di navigazione

---

## Traghetto/treno

Se questa opzione è attivata, il sistema ricerca possibili tratte ferroviarie e traghetti disponibili sul percorso da effettuare e aggiorna automaticamente la distanza e i tempi di percorrenza.

## Pedaggio

Se questa opzione è attivata, il sistema ricerca le strade a pedaggio disponibili sul percorso da effettuare e aggiorna automaticamente la distanza e i tempi di percorrenza.

## Strade stagionali

Se questa opzione è attivata, il sistema ricerca le strade stagionali disponibili sul percorso da effettuare e aggiorna automaticamente la distanza e i tempi di percorrenza.

**Nota:** *Questa funzione è utile per evitare ritardi o rallentamenti di viaggio.*

## Vignetta

Se questa opzione è attivata, il sistema seleziona automaticamente le strade a pedaggio e aggiorna la distanza e i tempi di percorrenza.

## DISPLAY PERCORSO

### Schermata mappa

Premere nuovamente il tasto **MAPPA** per visualizzare una mappa.

Questa rappresentazione mostra la posizione effettiva del veicolo al centro, mediante una freccia racchiusa in un cerchio. La freccia è rivolta nella direzione di marcia.

Le informazioni sulla riga superiore forniscono il nome della strada attuale, o la strada successiva da prendere se si avvicina un incrocio.

È possibile cambiare la visualizzazione della carta stradale, modificando lo zoom e le impostazioni di orientamento. Premere i relativi tasti funzione per cambiare la scala di riproduzione della mappa e utilizzare i tasti freccia sinistro/destro per ingrandire o ridurre la visualizzazione. La scala corrente della mappa viene visualizzata sul display.

La scala della carta stradale può essere impostata tra 50 m e 500 km o tra 0,05 miglia e 500 miglia, inoltre è disponibile l'impostazione Auto a sinistra. L'impostazione Auto cambia continuamente la scala della carta, a seconda del tipo di strada su cui si guida.

### Zoom incrocio

Questa funzione aumenterà automaticamente lo zoom sul display della carta quando è necessario svoltare o eseguire manovre più complesse. Subito dopo la zoomata, si tornerà al livello precedente.

Selezionare AUTO per attivare lo zoom incrocio.

### Display navigazione

Dopo avere iniziato un percorso di navigazione, la schermata di default è la schermata principale del sistema di navigazione:



# Sistema di navigazione

---

Una volta iniziata la guida a destinazione, le istruzioni verranno fornite sia sullo schermo che tramite guida vocale. Qualunque sia la sorgente audio in cui si desidera lasciare l'unità, le informazioni di base sulle svolte e sulla distanza rimarranno sullo schermo in un riquadro. Non è necessario lasciare l'unità nella schermata principale del sistema di navigazione quando si è in fase di navigazione. Tuttavia la schermata principale del sistema di navigazione permette di ottenere informazioni leggermente più dettagliate sul percorso, qualora siano richieste.

## **PERICOLO**



Non affidarsi alle istruzioni sullo schermo durante la navigazione. Ascoltare sempre le istruzioni vocali e prestare attenzione a non distogliere lo sguardo dalla strada.

---

# Canale messaggi sul traffico

---

## PRINCIPI DI FUNZIONAMENTO

Il canale messaggi sul traffico (TMC) viene trasmesso dalle stazioni sulla gamma d'onda FM. Il TMC è una funzione che riceve segnalazioni sul traffico che possono essere usate per pianificare percorsi alternativi ed impedire rallentamenti.

## USO DEL TCM

Premere il tasto **TA** o **TRAFFICO** per visualizzare la pagina del menu relativo al traffico.

### Messaggio su traffico

La funzione Messaggio su traffico (TA) può essere attivata o disattivata tramite questo menu. Se è attivata, l'indicatore **TA** compare sul bordo di informazioni della barra di stato.

Le stazioni FM che trasmettono bollettini sul traffico sono identificate dal simbolo **TP** che compare sul display. Se è attivata la funzione TA, l'unità risponderà ai messaggi interrompendo la riproduzione musicale. Al termine del messaggio, riprende la riproduzione musicale.

### Conclusione dei messaggi sul traffico

L'unità audio riprende il normale funzionamento al termine di ogni messaggio sul traffico. Per interrompere prematuramente un bollettino, premere il tasto **TA**, **TRAFFIC**, **RADIO** o **CD** durante l'annuncio.

## Uso dei messaggi TCM

Selezionare il pulsante richiesto per visualizzare una lista dei messaggi TCM. Vedere **Informazioni generali** (pagina 83). Si tratta di una visualizzazione generale che fornisce solo informazioni di base. Selezionare il messaggio su cui si desiderano maggiori informazioni per visualizzare un'altra schermata con tutti i dettagli del messaggio sul luogo dell'incidente, ecc.

Si può scegliere di visualizzare solo i messaggi inerenti al vostro percorso oppure tutti i messaggi ricevuti. Premere il tasto funzione 1 per cambiare la vista.

## Aggiornamenti mappe

---

La rete stradale è in continuo cambiamento a causa di nuove strade, modifiche nella classificazione delle strade, ecc. Pertanto non è sempre possibile abbinare esattamente i dati della mappa stradale del sistema alla rete stradale reale.

Le informazioni sulle mappe stradali vengono regolarmente aggiornate, occorre notare però che non tutte le aree sono coperte allo stesso livello di precisione. Alcune strade, in particolare quelle private, potrebbero non essere incluse nel database. Per accrescere l'accuratezza delle informazioni, utilizzare sempre l'ultima versione del disco di navigazione. La Vostra Concessionaria sarà lieta di assistervi.

## Appendici

### OMOLOGAZIONI TIPO

#### DICHIARAZIONE FCC/INDUSTRY CANADA.

Il dispositivo è conforme ai Regolamenti FCC, parte 15. Il funzionamento è soggetto alle due condizioni seguenti: (1) questo dispositivo non deve causare interferenze nocive e (2) questo dispositivo deve accettare qualsiasi interferenza ricevuta, comprese quelle che possono causare un tipo di funzionamento non desiderato.

ID FCC: WJLRX-42

IC: 7847A-RX42

Cambiamenti o modifiche del dispositivo non espressamente approvati dall'ente responsabile della conformità possono annullare l'autorizzazione dell'utente a far funzionare l'apparecchio.

#### **RX-42 - Dichiarazione di conformità**

Noi, la Nokia Corporation, dichiariamo sotto la nostra esclusiva responsabilità, che il prodotto di integrazione del microtelefono RX-42 è conforme alle disposizioni della Direttiva del Consiglio 1999/5/EC. Una copia della Dichiarazione di Conformità è disponibile sul sito:

[www.novero.com/declaration\\_of\\_conformity](http://www.novero.com/declaration_of_conformity)

Il marchio e i loghi Bluetooth sono proprietà di Bluetooth SIG, Inc. e qualsiasi uso di tali marchi da parte della Ford Motor Company viene concesso in licenza. Altri marchi commerciali e nomi commerciali sono dei rispettivi proprietari.

### OMOLOGAZIONI TIPO

iPod è un marchio depositato di Apple Inc.

### OMOLOGAZIONI TIPO



© 2008 NAVTEQ B.V. Tutti i diritti sono riservati.

## Appendici

(AT)	"© Bundesamt für Eich- und Vermessungswesen"
(PL)	"© EuroGeographics"
(FR)	"source: Géoroute® IGN France & BD Carto® IGN France"
(DE)	"Die Grundlagendaten wurden mit Genehmigung der zuständigen Behörden entnommen"
(GB)	"Based upon Crown Copyright material."
(GR)	"Copyright Geomatics Ltd."
(IT)	"La Banca Dati Italiana è stata prodotta usando quale riferimento anche cartografia numerica ed al tratto prodotta e fornita dalla Regione Toscana."
(NO)	"Copyright © 2000; Norwegian Mapping Authority"
(PT)	"Source: IgeoE – Portugal"
(ES)	"Información geográfica propiedad del CNIG"
(SE)	"Based upon electronic data © National Land Survey Sweden."
(CH)	"Topografische Grundlage: © Bundesamt für Landestopographie"

### OMOLOGAZIONI TIPO



Il logo SD è un marchio registrato.

### OMOLOGAZIONI TIPO

#### Sensore laser

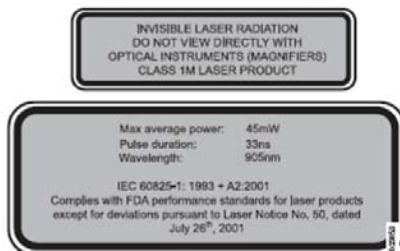

## Appendici

### AVVERTENZE



Radiazione laser invisibile. Non osservare direttamente all'interno con strumenti ottici (lente d'ingrandimento). Prodotto laser di classe 1M.

### AVVERTENZE



IEC 60825-1: 1993 + A2:2001. Conforme agli standard prestazionali FDA per i prodotti laser ad esclusione dell'eccezione in conformità all'avvertenza laser n° 50, del 26 luglio 2001.

Componente	Specifica
Potenza massima media	45mW
Durata impulsi	33ns
Lunghezza d'onda	905nm

## OMOLOGAZIONI TIPO

### Dichiarazione di conformità UE

Valeo dichiara che questo dispositivo a corto raggio è conforme ai requisiti essenziali e ad altre disposizioni pertinenti della Direttiva 1999/5/CE.

### Certificato per Emirati Arabi Uniti



E125209

ER-GEN-00-0002-24

## COMPATIBILITÀ ELETTRIMAGNETICA

### AVVERTENZE



Il veicolo è stato testato e certificato in conformità alle norme sulla compatibilità elettromagnetica (72/245/EEC, Norma UN ECE 10 o ad altre prescrizioni locali vigenti). È responsabilità del proprietario garantire che tutti i dispositivi montati siano conformi alle norme locali vigenti. Fare montare eventuali dispositivi da tecnici specializzati.



I dispositivi trasmettitori RF (radiofrequenza) (ad es. telefoni cellulari, trasmettitori radio amatoriali, ecc.) possono essere montati sul veicolo solo se conformi ai parametri indicati nella tabella sotto. Non esistono disposizioni o condizioni speciali per l'installazione o l'uso.



Non montare trasmettitori, microfoni, altoparlanti o qualsiasi altro componente nella traiettoria di attivazione del sistema airbag.



Non fissare i cavi dell'antenna al cablaggio del veicolo, alle tubazioni del carburante né alle tubazioni dei freni.

## Appendici

### AVVERTENZE



Tenere l'antenna e i cavi di alimentazione ad almeno 10

### AVVERTENZE

centimetri (4 pollice) di distanza da eventuali moduli elettronici ed airbag.

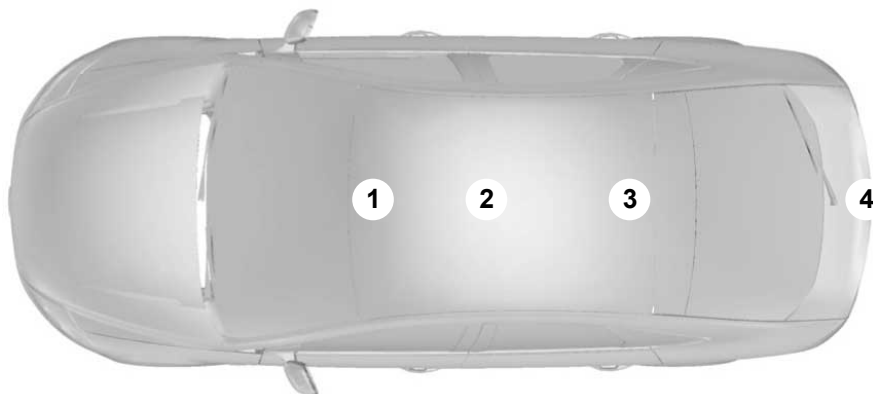

E85998

Banda di frequenza MHz	Massima potenza Watt (picco RMS)	Posizioni antenna
1 – 30	50 W	3. 4
30 – 54	50 W	1. 2. 3
68 – 87,5	50 W	1. 2. 3
142 – 176	50 W	1. 2. 3
380 – 512	50 W	1. 2. 3
806 – 940	10 W	1. 2. 3
1200 – 1400	10 W	1. 2. 3
1710 – 1885	10 W	1. 2. 3
1885 – 2025	10 W	1. 2. 3

**Nota:** Dopo l'installazione dei trasmettitori RF, controllare se vi sono interferenze reciproche tra i dispositivi elettrici del veicolo, sia in modalità di trasmissione che standby.

Controllare tutti i dispositivi elettrici:

- con l'accensione **INSERITA**
- con il motore in funzione
- durante una prova su strada a varie velocità.

## Appendici

---

Controllare che i campi elettromagnetici generati dal trasmettitore nell'abitacolo non superino i limiti prescritti di esposizione per l'uomo.



# Indice

## A

A/C	
Vedere: Sistema di climatizzazione.....	103
Abilitazione dell'allarme.....	44
ABS	
Vedere: Freni.....	145
ACC	
Vedere: Controllo di crociera adattivo (ACC).....	162
Accendisigari.....	121
Accessori	
Vedere: Parti ed accessori.....	7
Vedere: Utilizzo del controllo ACC.....	164
Active City Stop.....	180
Principi di funzionamento.....	180
Aggiornamenti mappe.....	313
Allacciatura delle cinture di sicurezza.....	29
Allarme.....	43
Principi di funzionamento.....	43
Allineamento dei fari.....	57
Posizioni dell'interruttore di regolazione fari raccomandate.....	57
Alzacristalli elettrici.....	70
Apertura e chiusura automatica dei finestrini.....	70
Apertura e chiusura globale.....	70
Funzione intelligente.....	71
Interruttore di sicurezza per i finestrini posteriori.....	70
Interruttori portiera lato conducente.....	70
Ripristino della memoria dei cristalli elettrici.....	71
Apertura con telecomando.....	37
Apertura del veicolo.....	39
Bloccaggio e sbloccaggio delle portiere con la chiave.....	40
Chiave elettronica.....	38
Chiavi disabilitate.....	39
Chiusura del veicolo.....	38
Informazioni generali.....	37
Apertura e chiusura del cofano.....	209
Apertura del cofano vano motore.....	209
Chiusura del cofano vano motore.....	209
Apertura e chiusura globale.....	40
Apertura globale.....	40
Chiusura globale.....	40
Apparecchiatura di emergenza.....	195
Appendici.....	314
Assistenza di partenza in salita.....	148
Principi di funzionamento.....	148
Astina di livello olio motore - 1.6L Duratec-16V Ti-VCT (Sigma).....	217
Astina di livello olio motore - 1.6L Duratorq-TDCi (DV) Diesel/2.0L Duratorq-TDCi (DW) Diesel.....	218
Astina di livello olio motore - 1.6L EcoBoost SCTi (Sigma).....	217
Astina di livello olio motore - 2.0L Duratec-HE (M14).....	218
Ausilio al mantenimento della corsia.....	175
Principi di funzionamento.....	175
Avanzamento/riavvolgimento rapido.....	264
Avvertenza di abbandono corsia.....	172
Principi di funzionamento.....	172
Avviamento a distanza.....	128
Accensione inserita.....	128
Arresto del motore a veicolo fermo.....	129
Arresto del motore con veicolo in movimento.....	129
Avviamento con cambio automatico.....	128
Avviamento con cambio manuale.....	128
Avviamento di un motore diesel.....	129
Mancato avviamento.....	129
Avviamento del motore.....	125
Informazioni generali.....	125
Avviamento di emergenza	
Vedere: Utilizzo di cavi di avviamento d'emergenza.....	226
Avviamento di un motore a benzina.....	126
Motore freddo o caldo.....	126
Motore ingolfato.....	126
Regime minimo del motore dopo l'avviamento.....	126
Avviamento di un motore a benzina - Carburante alternativo.....	127
Avviamento a basse temperature ambiente.....	127
Avviamento di un motore diesel.....	127
Motore freddo o caldo.....	127

# Indice

Avvio rapido della navigazione.....	303
Veicoli con sistema di navigazione CD-SD o sistema di navigazione CD-SD Sony.....	304
Veicoli con sistema di navigazione con cellulare.....	303

## B

Batteria del veicolo.....	226
Batteria telecomando Vedere: Sostituzione della batteria del telecomando.....	32
Bloccaggio di sicurezza per i bambini.....	25
Serrature di sicurezza per bambini elettriche.....	25
Serrature di sicurezza per bambini manuali.....	25
Blocco e sblocco.....	35
Bloccaggio.....	35
Bloccaggio e sbloccaggio delle portiere dell'interno del veicolo.....	36
Blocco individuale delle portiere con la chiave.....	36
Cofano bagagliaio.....	36
Conferma del bloccaggio e sbloccaggio.....	36
Doppia chiusura.....	35
Sbloccaggio.....	35
Blocco volante.....	125
Veicoli dotati di sistema di avviamento senza chiavi.....	125
Veicoli non dotati di sistema di avviamento senza chiavi.....	125
Bocchette Vedere: Bocchette dell'aria.....	103
Bocchette dell'aria.....	103
Bocchetta dell'aria laterale.....	104
Bocchette di ventilazione centrali.....	103

## C

Cambio automatico.....	142
Consigli per la guida con cambio automatico.....	144
Leva per lo sblocco di emergenza dalla posizione di parcheggio.....	144
Modalità sportiva e selezione marce manuale.....	143
Posizioni della leva del selettore marce.....	142
Cambio.....	142
Cambio Vedere: Cambio.....	142
Cambio di un fusibile.....	197
Cambio manuale.....	142
Selezione della retromarcia.....	142
Canale messaggi sul traffico.....	312
Principi di funzionamento.....	312
Carburante e rifornimento.....	135
Specifiche tecniche.....	139
Caricamento dei dati di navigazione.....	302
Caricamento dei dati di navigazione.....	302
Catalizzatore.....	136
Guida con catalizzatore.....	136
Catene da neve Vedere: Utilizzo delle catene da neve.....	238
Cavi di avviamento di emergenza Vedere: Utilizzo di cavi di avviamento d'emergenza.....	226
Chiavi codificate.....	42
Chiavi e telecomandi.....	32
Cicalino delle cinture di sicurezza.....	30
Cicalino cintura di sicurezza posteriore.....	30
Disattivazione del cicalino cintura di sicurezza.....	30
Cinture di sicurezza Vedere: Allacciatura delle cinture di sicurezza.....	29
Climatizzazione manuale.....	104
Aria condizionata.....	105
Comando di distribuzione dell'aria.....	104
Ricircolo dell'aria.....	105
Riscaldamento rapido dell'abitacolo.....	105
Ventilatore.....	105
Ventilazione.....	105

# Indice

Codice di sicurezza.....	258	Comando illuminazione.....	53
Collegamento di un dispositivo		Fari abbaglianti e anabbaglianti.....	53
esterno.....	291	Illuminazione di sicurezza.....	54
Collegamento.....	291	Lampeggiatore di emergenza.....	53
Collegamento di un dispositivo esterno		Luci di parcheggio.....	53
- Veicoli con: Bluetooth.....	291	Posizione di comando illuminazione.....	53
Collegamento di un dispositivo audio		Comando informazioni sul traffico.....	261
Bluetooth.....	291	Ascolto dei bollettini stradali.....	261
Collegamento iPod		Conclusione dei messaggi sul traffico.....	261
Vedere: Collegamento di un dispositivo		Volume bollettini stradali.....	261
esterno.....	291	Comando on/Off.....	259
Vedere: Collegamento di un dispositivo		Comando vocale.....	47
esterno - Veicoli con: Bluetooth.....	291	Principi di funzionamento.....	274
Collegamento MP3		Commutatore di avviamento.....	125
Vedere: Collegamento di un dispositivo		Compatibilità elettromagnetica.....	316
esterno.....	291	Computer di viaggio.....	90
Vedere: Collegamento di un dispositivo		Azzeramento del contachilometri	
esterno - Veicoli con: Bluetooth.....	291	parziale.....	90
Comandi climatizzatore.....	288	Consumo di carburante istantaneo.....	90
Climatizzatore.....	288	Consumo medio di carburante.....	90
Comandi del telefono.....	283	Contachilometri.....	90
Crea una rubrica.....	286	Contachilometri parziale.....	90
Funzioni del telefono.....	284	Raggio d'azione.....	90
Impostazioni principali.....	287	Temperatura esterna dell'aria.....	90
Telefono.....	283	Velocità media.....	90
Comandi telefono.....	270	Connettività.....	290
Comando a distanza.....	270	Informazioni generali.....	290
Comandi unità audio.....	275	Consigli di guida con l'ASB	
Autoradio.....	276	Vedere: Suggerimenti per la guida con	
Dispositivi esterni (USB).....	280	l'ABS.....	145
Dispositivi esterni - iPod.....	281	Consumo di carburante.....	139
Lettore CD.....	275	Consumo di carburante	
Presa ausiliaria.....	280	Vedere: Specifiche tecniche.....	139
Comando audio.....	46	Controllo automatico del fascio	
Tipo 1.....	46	anabbagliante.....	54
Tipo 2.....	47	Attivazione del sistema.....	55
Comando Autostore.....	260	Esclusione manuale del sistema.....	56
Comando di sintonizzazione stazioni		Impostazione della sensibilità del	
radio.....	259	sistema.....	56
Collegamento di servizio DAB.....	259	Controllo dell'olio del motore.....	218
Ricerca sintonizzazione.....	260	Controllo del livello dell'olio.....	218
Ricerca stazioni.....	259	Rabbocco.....	218
Sintonizzazione manuale.....	259	Controllo della stabilità.....	146
		Principi di funzionamento.....	146
		Controllo delle spazzole	
		tergicristallo.....	51

# Indice

Controllo del liquido di raffreddamento Vedere: Controllo del liquido di raffreddamento del motore.....219	Display informazioni.....83 Informazioni generali.....83
Controllo del liquido di raffreddamento del motore.....219	Display informazioni e messaggi Vedere: Display informazioni.....83
Controllo del livello del liquido di raffreddamento.....219	Display percorso.....310
Rabbocco.....219	Display navigazione.....310
Controllo del liquido freni e frizione.....220	Schermata mappa.....310
Controllo del liquido lavavetri.....220	Zoom incrocio.....310
Controllo dell'olio Vedere: Controllo dell'olio del motore.....218	DPF Vedere: Filtro antiparticolato.....130
Controllo di crociera adattivo (ACC).....162	<b>E</b>
Principi di funzionamento.....162	Elaborazione digitale segnali (DSP).....262
Controllo di crociera adattivo (ACC) Vedere: Utilizzo del controllo ACC.....164	Equalizzatore DSP.....262
Controllo di crociera.....160	Modifica delle impostazioni DSP.....262
Principi di funzionamento.....160	Occupazione DSP.....262
Controllo di crociera Vedere: Controllo di crociera.....160	<b>F</b>
Vedere: Utilizzo del controllo velocità di crociera.....160	Fari orientabili.....58
Coperture bagaglio.....182	Fendinebbia.....56
Cristalli e retrovisori termici.....109	Fendinebbia Vedere: Fendinebbia.....56
Cristalli termici.....109	Filtro antiparticolato.....130
Retrovisori termici esterni.....109	Rigenerazione.....130
Cuscini imbottitura in espanso.....23	Finestrini e specchietti.....70
Cuscino imbottitura (gruppo 3).....23	Freni.....145
Cuscino imbottitura con schienale (gruppo 2).....23	Principi di funzionamento.....145
<b>D</b>	Freno di stazionamento.....145
Disabilitazione dell'allarme.....44	Freno di stazionamento Vedere: Freno di stazionamento.....145
Veicoli dotati di sistema di apertura senza chiavi.....45	Frequenze alternative.....262
Veicoli non dotati di sistema di apertura senza chiavi.....44	Funzionamento dell'unità audio.....259
Disattivazione dell'airbag lato passaggero.....31	Funzione del sistema di parcheggio ad ultrasuoni anteriore.....166
Attivazione dell'airbag passeggero.....31	Accensione e spegnimento del sistema.....167
Disattivazione dell'airbag passeggero.....31	Regolazione della sensibilità di segnalazione.....167
Montaggio dell'interruttore di disattivazione airbag lato passeggero.....31	Funzioni comfort.....121
Disinserimento dell'immobilizzatore motore.....42	Fusibili.....196

# Indice

## G

Gancio di traino pieghevole.....	188
Condizioni di guasto.....	190
Guida con un rimorchio.....	190
Manutenzione.....	191
Rotazione verso l'esterno del braccio della sfera della barra di traino.....	189
Rotazione verso l'interno del braccio della sfera della barra di traino.....	190
Sgancio del braccio della sfera della barra di traino.....	189
Gancio di traino staccabile.....	191
Guida con un rimorchio.....	192
Guida senza rimorchio.....	193
Inserimento del gancio di traino.....	192
Manutenzione.....	193
Sbloccaggio del meccanismo del gancio di traino.....	191
Smontaggio del gancio di traino.....	193
Glossario dei simboli.....	7
Simboli sul veicolo.....	7
Simboli utilizzati nel manuale.....	7
Griglia di protezione per cani.....	184
Montaggio dietro i sedili anteriori.....	184
Montaggio dietro i sedili posteriori.....	185
Guida rapida.....	10
Panoramica del cruscotto.....	13
Vista anteriore esterna.....	10
Vista interna veicolo.....	11
Vista posteriore esterna.....	17

## H

HLA	
Vedere: Assistenza di partenza in salita.....	148
Vedere: Utilizzo dell'assistenza di partenza in salita.....	148

## I

Identificazione del veicolo.....	243
Illuminazione automatica.....	54
Illuminazione.....	53
Immobilizzatore del motore.....	42
Principi di funzionamento.....	42
Immobilizzatore	
Vedere: Immobilizzatore del motore.....	42

Importanti informazioni sul sistema audio.....	251
Etichette dei dischi.....	251
Etichette dell'unità audio.....	251
Impostazioni Bluetooth.....	269
Requisiti per il collegamento Bluetooth.....	269
Utilizzo dei telefoni.....	269
Impostazioni personalizzate.....	91
Disattivazione spie acustiche.....	91
Impostazione lingua.....	91
Unità di misura.....	91
Unità di temperatura.....	91
Impostazioni sistema.....	306
Impost. audio.....	307
Impost. orologio.....	308
Struttura menu - Display informazioni ed intrattenimento - Tutti i veicoli.....	307
Struttura menu - display informazioni ed intrattenimento - veicoli con sistema di navigazione.....	306
Impostazioni telefono.....	270
Categorie dell'elenco telefonico.....	270
Collegamento di un altro telefono Bluetooth.....	270
Impostazione di un telefono attivo.....	270
Phonebook (rubrica).....	270
Indicatori di direzione.....	58
Indicatori.....	77
Indicatore di livello del carburante.....	78
Indicatore temperatura liquido refrigerante motore.....	78
Informazioni generali sulle frequenze radio.....	32
Informazioni su questo manuale.....	7
Inserimento dell'immobilizzatore motore.....	42
Interruttore di avviamento/arresto.....	132
Principi di funzionamento.....	132
Interruttore di avviamento	
Vedere: Commutatore di avviamento.....	125
Interruttore di regolazione intensità luminosa degli strumenti.....	121
Interruzione riproduzione CD.....	266
Introduzione alla navigazione.....	295
Informazioni generali.....	295
Introduzione al sistema audio.....	251
Introduzione.....	7

# Indice

iPod	
Vedere: Utilizzo di un iPod.....	293
<b>K</b>	
Kit di pronto soccorso.....	195
Kit di riparazione pneumatici.....	233
Controllo della pressione dei pneumatici.....	237
Gonfiaggio del pneumatico.....	235
Informazioni generali.....	234
Utilizzo del kit di riparazione pneumatici.....	234
<b>L</b>	
Lampeggiatori di emergenza.....	58
La sicurezza dei bambini.....	19
Lava/tergicristalli.....	48
Lavaggio esterno	
Vedere: Pulizia dell'esterno.....	224
Lavaggio esterno veicolo	
Vedere: Pulizia dell'esterno.....	224
Lettore CD.....	264
Limitatore di velocità.....	168
Principi di funzionamento.....	168
Luci abitacolo.....	59
Luce di cortesia.....	60
Luci abitacolo.....	59
<b>M</b>	
Manutenzione dei pneumatici.....	237
Manutenzione del veicolo.....	224
Manutenzione.....	208
Informazioni generali.....	208
Specifiche tecniche.....	221
Meccanismo di chiusura cofano	
Vedere: Apertura e chiusura del cofano...	209
Menu dell'unità audio.....	262
Menu opzioni percorsi.....	309
Autostrada.....	309
Conducente.....	309
Dinamico.....	309
Impostazione Eco.....	309
Pedaggio.....	310
Percorso.....	309
Strade stagionali.....	310
Traghetto/treno.....	310
Vignetta.....	310
Messaggi di informazioni.....	91
Active City Stop.....	92
Airbag.....	92
Apertura senza chiave.....	95
Assistenza di partenza in salita.....	95
Assistenza parcheggio.....	97
Ausilio manten. corsia.....	96
Avviamento del motore.....	99
Batteria e sistema di ricarica.....	93
Cambio.....	100
Controllo automatico del fascio anabbagliante.....	92
Controllo velocità di crociera e controllo velocità di crociera adattivo (ACC).....	94
Freno di stazionamento.....	98
Illuminazione.....	96
Immobilizzatore del motore.....	95
Indicatore messaggio.....	91
Interruttore di avviamento/arresto.....	100
Manutenzione.....	97
Monitor per punti ciechi.....	93
Portiere aperte.....	94
Protezione occupanti.....	97
Segnalazione per guidatore.....	94
Serratura di sicurezza per bambini elettrica.....	93
Servosterzo.....	98
Sistema antifurto.....	92
Sistema di climatizzazione.....	93
Sistema di controllo pressione pneumatici.....	102
Stabilizzatore elettronico (ESP).....	98
Modalità Eco.....	134
Principi di funzionamento.....	134
Modalità regionale.....	263

# Indice

## N

Norme antinfortunistiche.....	135
Notiziari.....	262
Numero di identificazione veicolo.....	244

## O

Omologazioni tipo.....	314
Certificato per Emirati Arabi Uniti.....	316
Dichiarazione di conformità UE.....	316
DICHIARAZIONE FCC/INDUSTRY CANADA.....	314
RX-42 - Dichiarazione di conformità.....	314
Sensore laser.....	315
Opzioni display MP3.....	266
Opzioni display testo CD.....	266
Orologio.....	121

## P

Panoramica dell'unità audio.....	252
Panoramica del vano motore - 1.6L Duratec-16V Ti-VCT (Sigma).....	210
Panoramica del vano motore - 1.6L Duratorq-TDCi (DV) Diesel.....	213
Panoramica del vano motore - 1.6L EcoBoost SCTi (Sigma).....	211
Panoramica del vano motore - 2.0L Duratec-HE (M14).....	214
Panoramica del vano motore - 2.0L Duratorq-TDCi (DW) Diesel.....	216
Parti ed accessori.....	7
Cercate il logo Ford sui seguenti ricambi.....	8
Ora potete essere sicuri che i vostri ricambi Ford sono ricambi Ford.....	7
Passaggio a guado.....	194
Passaggio a guado.....	194
Pneumatici invernali Vedere: Utilizzo di pneumatici invernali.....	238
Pneumatici Vedere: Ruote e pneumatici.....	228
Poggiatesta.....	116
Regolazione del poggiatesta.....	116
Smontaggio del poggiatesta.....	117
Portalattine.....	122
Bracciolo sedile posteriore.....	122

Portaocchiali.....	122
Portapacchi e portabagagli.....	186
Montaggio delle traverse.....	186
Portapacchi.....	186
Portapacchi Vedere: Portapacchi e portabagagli.....	186
Porta USB .....	123
Posizionamento del seggiolino per bambini.....	20
Posizione corretta sul sedile.....	115
Precauzioni contro le basse temperature.....	194
Presa ausiliaria (AUX IN).....	123
Presa ausiliaria (AUX-IN).....	267
Prese elettriche ausiliarie.....	121
Pressione pneumatici Vedere: Specifiche tecniche.....	239
Programmazione del telecomando.....	32
Programmazione del nuovo telecomando.....	32
Riprogrammare la funzione di sblocco.....	32
Programmazione telecomando Vedere: Programmazione del telecomando.....	32
Protezione degli occupanti.....	27
Principi di funzionamento.....	27
Pulizia degli interni.....	224
Cinture di sicurezza.....	224
Finestrini posteriori.....	225
Schermi quadro strumenti, schermi LCD, schermi radio.....	225
Pulizia dell'esterno.....	224
Protezione della vernice.....	224
Pulizia dei fari.....	224
Pulizia del lunotto.....	224
Pulizia del rivestimento cromato.....	224
Pulsante gamma d'onda.....	259
Pulsante selezione modalità audio.....	259
Pulsanti di programmazione stazioni.....	260
Punti di ancoraggio del bagaglio.....	182

# Indice

Punti di ancoraggio ISOFIX.....	24
Montaggio del seggiolino per bambini con fasce superiori.....	24
Punti di ancoraggio fascia di fissaggio superiore - tutti i veicoli.....	24
Punti di ancoraggio fascia di fissaggio superiore - veicoli a 4 porte.....	24
Punti di collegamento batteria.....	227
Punti di traino.....	206
Montaggio del gancio di traino.....	206
Ubicazione occhione da traino.....	206

## Q

Quadro generale unità di navigazione.....	297
Veicoli con sistema di navigazione CD-SD.....	298
Veicoli con sistema di navigazione CD-SD Sony.....	300
Quadro strumenti.....	77
Qualità del carburante - Benzina.....	135
Qualità del carburante - Carburante alternativo.....	135
Veicolo inutilizzato per periodi prolungati.....	136
Qualità del carburante - Diesel.....	136
Veicolo inutilizzato per periodi prolungati.....	136

## R

Recupero del veicolo.....	206
Registrazione dei fari - Veicoli con: Luci anteriori adattive/Fari allo xeno.....	57
Registrazione fari Vedere: Registrazione dei fari - Veicoli con: Luci anteriori adattive/Fari allo xeno.....	57
Regolazione automatica del volume.....	262
Regolazione dell'altezza delle cinture di sicurezza.....	29
Regolazione del volante.....	46
Reti per il carico.....	183
Rete di fissaggio bagagli.....	183
Rete per bagagli.....	184
Retronebbia.....	56

Retronebbia Vedere: Retronebbia.....	56
Retrovisore per la sorveglianza dei bambini.....	123
Retrovisori esterni elettrici.....	72
Posizione di inclinazione dello specchio.....	72
Retrovisori pieghevoli elettrici.....	73
Retrovisori esterni.....	72
Retrovisori elettrici a comando manuale.....	72
Ricerca dei guasti dell'unità audio.....	268
Riconoscimento segnali stradali.....	178
Principi di funzionamento.....	178
Rifornimento - Carburante alternativo.....	139
Rifornimento.....	139
Riparazione di lievi danni alla verniciatura.....	225
Ripetizione dei brani CD.....	264
Tipo 1.....	264
Tipo 2 e 3.....	265
Riproduzione casuale.....	264
Tipo 1.....	264
Tipo 2 e 3.....	264
Riproduzione CD.....	264
Riproduzione file MP3.....	265
Riproduzione di un disco multi session.....	265
Riscaldamento Vedere: Sistema di climatizzazione.....	103
Riscaldatore alimentato a carburante Vedere: Riscaldatore ausiliario.....	112
Riscaldatore ausiliario.....	112
Riscaldatore alimentato a carburante (secondo il paese).....	114
Riscaldatore a motore spento.....	112
Riscaldatore ausiliario diesel (a seconda del paese).....	114
Riscaldatore motore.....	131
Rodaggio.....	194
Freni e frizione.....	194
Motore.....	194
Pneumatici.....	194
Rondelle Vedere: Lava/tergicristalli.....	48



# Indice

Ruote e pneumatici.....	228	Sicurezza del sistema audio.....	258
Informazioni generali.....	228	Sicurezza stradale.....	295
Specifiche tecniche.....	239	Informazioni di sicurezza.....	296
<b>S</b>		Sistema aria condizionata	
Scansione brani CD.....	265	Vedere: Sistema di climatizzazione.....	103
Tipo 1.....	265	Sistema di assistenza attivo al	
Tipo 2 e 3.....	265	parcheggio.....	157
Sedili elettrici.....	118	Principi di funzionamento.....	157
Sedili manuali.....	115	Sistema di assistenza per partenze in salita	
Regolazione dell'altezza del sedile lato		(HLA)	
guida.....	116	Vedere: Utilizzo dell'assistenza di partenza in	
Regolazione dell'inclinazione dello		salita.....	148
schienale.....	116	Sistema di climatizzazione	
Regolazione del supporto lombare.....	116	automatico.....	106
Spostamento dei sedili in avanti e		Accensione e spegnimento del	
indietro.....	115	climatizzatore.....	109
Sedili posteriori.....	119	Disinserimento del climatizzatore	
Reclinare gli schienali posteriori in		automatico.....	109
avanti.....	119	Distribuzione dell'aria.....	108
Regolazione dello schienale in		Modalità mono.....	107
verticale.....	120	Per disattivare la modalità mono.....	107
Ripiegamento in avanti dei cuscini dei sedili		Per ripristinare la modalità modo.....	108
e degli schienali posteriori.....	119	Raffreddamento rapido	
Sedili riscaldati.....	120	dell'abitacolo.....	108
Sedili.....	115	Regolazione della temperatura.....	107
Seggiolini per bambini.....	19	Ricircolo dell'aria.....	109
Dispositivi di ritenuta per bambini per gruppi		Sbrinamento e disappannamento del	
di massa differenti.....	19	parabrezza.....	108
Segnalazione per guidatore.....	170	Ventilatore.....	108
Principi di funzionamento.....	170	Sistema di climatizzazione.....	103
Segnali acustici di avvertimento e		Principi di funzionamento.....	103
indicatori.....	81	Sistema di monitoraggio pressione	
Attivazione e disattivazione dei segnali		pneumatici.....	238
acustici.....	81	Ripristino sistema.....	239
Cambio automatico.....	82	Sistema di monitoraggio punti	
Chiave fuori veicolo.....	82	ciechi.....	74
Cicalino cintura di sicurezza.....	82	Attivazione e disattivazione del	
Gelo.....	82	sistema.....	75
Livello carburante basso.....	82	Errori di rilevazione.....	76
Luci accese.....	82	Rilevamento e segnalazioni del	
Portiera aperta.....	82	sistema.....	75
Selezione brano.....	264	Sistema informazione punti ciechi	
Tipo 2 e 3.....	264	(BLIS).....	74
Serrature portiere a comando elettrico		Uso del sistema.....	74
Vedere: Blocco e sblocco.....	35	Sistema di navigazione.....	309
Serrature.....	35	Sistema di parcheggio a ultrasuoni.....	150
		Principi di funzionamento.....	150
		Sistema lavafari.....	51

# Indice

Sistema lavaparabrezza.....	50	Spie e indicatori.....	79
Smontaggio del faro.....	60	Cicalino cintura di sicurezza.....	81
Sostituzione della batteria del telecomando.....	32	Indicatore avvertenza di abbandono corsia.....	80
Telecomando con gambo chiave pieghevole.....	33	Indicatore controllo velocità di crociera.....	79
Telecomando senza gambo chiave pieghevole.....	33	Indicatore messaggio.....	81
Sostituzione della batteria del veicolo.....	227	Indicatore monitor punti ciechi.....	79
Sostituzione delle spazzole tergicristallo.....	51	Indicatore stabilizzatore elettronico (ESP).....	81
Spazzola tergilunotto.....	52	Indicatore Start & Stop.....	81
Spazzole tergicristalli.....	51	Indicatori di direzione.....	79
Sostituzione di una lampadina.....	61	Spia abbaglianti.....	80
Faro.....	62	Spia ABS.....	79
Fendinebbia anteriori.....	65	Spia accensione.....	80
Indicatore di direzione laterale.....	63	Spia airbag.....	79
Luce bagagliaio, luce pozzetto e luce portellone.....	68	Spia candele a incandescenza.....	80
Luce di individuazione.....	64	Spia di pressione dell'olio.....	81
Luce targa.....	68	Spia farli.....	80
Luci abitacolo.....	68	Spia fendinebbia.....	80
Luci di retromarcia - 4 porte.....	66	Spia formazione di brina.....	80
Luci di retromarcia - 5 porte.....	65	Spia insufficiente pressione dei pneumatici.....	80
Terza luce di arresto.....	68	Spia livello carburante basso.....	80
Sostituzione di una ruota.....	228	Spia motore.....	80
Assemblaggio del girabacchino.....	231	Spia ostacoli davanti al veicolo.....	80
Dadi di fissaggio ruota antifurto.....	228	Spia retronebbia.....	81
Martinetto.....	229	Spia sistema frenante.....	79
Montaggio di una ruota.....	233	Sportellino del bocchettone di rifornimento carburante.....	137
Punti di sollevamento veicolo.....	229	Rifornimento da una tanica di carburante.....	139
Smontaggio del copiruota.....	231	Suggerimenti per la guida con l'ABS.....	145
Smontaggio di una ruota.....	232	Suggerimenti per la guida.....	194
Veicoli con ruota di scorta.....	228	Supporto unità di navigazione satellitare.....	123
Sostituzione lampadina Vedere: Sostituzione di una lampadina.....	61	Regolazione del supporto.....	123
Specchietti Vedere: Cristalli e retrovisori termici.....	109	<b>T</b>	
Vedere: Finestrini e specchietti.....	70	Tabella di specifiche dei fusibili.....	198
Specchietto fotocromatico.....	73	Scatola dei fusibili del vano motore.....	198
Specifiche tecniche.....	245	Scatola portafusibili abitacolo.....	201
Specifiche tecniche.....	245	Scatola portafusibili del vano bagagli.....	203
Specifiche tecniche Vedere: Specifiche tecniche.....	245	Tabella specifiche lampadine.....	69
Spegnimento del motore.....	130	Tappetini.....	124
Veicoli con turbocompressore.....	130		

# Indice

Targhetta di identificazione veicolo.....	243
Telecamera per retromarcia.....	154
Principi di funzionamento.....	154
Telefono.....	269
Informazioni generali.....	269
Telefono	
Vedere: Utilizzo del telefono.....	271
Tergicristalli automatici.....	49
Tergilunotto e lavalunotto.....	50
Funzionamento intermittente del tergicristallo.....	50
Lavalunotto.....	51
Tergicristalli in retromarcia.....	50
Tergiparabrezza.....	48
Funzionamento intermittente del tergicristallo.....	48
Sistema tergicristalli automatici.....	48
Tettuccio apribile elettrico.....	110
Apertura e chiusura automatica del tettuccio.....	110
Apertura e chiusura del tettuccio.....	110
Inclinazione del tettuccio.....	110
Modalità di sicurezza del tettuccio apribile.....	111
Protezione antischiacciamento tettuccio apribile.....	111
Riprogrammazione del tettuccio.....	111
Tettuccio apribile	
Vedere: Tettuccio apribile elettrico.....	110
Traino del veicolo sulle quattro ruote.....	206
Tutti i veicoli.....	206
Veicoli con cambio automatico.....	207
Traino di un rimorchio.....	188
Forti pendenze.....	188
Traino.....	188
Trasporto di un carico.....	182
Informazioni generali.....	182
Triangolo d'emergenza.....	195
<b>U</b>	
Ubicazione scatola portafusibili.....	196
Scatola dei fusibili del vano motore.....	196
Scatola portafusibili abitacolo.....	196
Scatola portafusibili del vano bagagli.....	196
USB	
Vedere: Utilizzo di un dispositivo USB.....	292
Uso del limitatore di velocità.....	168
Accensione e spegnimento del sistema.....	168
Impostazione del limite di velocità.....	168
Segnalazioni del sistema.....	169
Superamento volontario del limite di velocità impostato.....	168
Uso del sistema di assistenza attivo al parcheggio.....	157
Uso del TCM.....	312
Conclusione dei messaggi sul traffico.....	312
Messaggio su traffico.....	312
Uso dei messaggi TCM.....	312
Utilizzo del controllo ACC.....	164
Attivazione del sistema.....	164
Disattivazione automatica.....	165
Disattivazione del sistema.....	165
Impostazione del distacco dal veicolo.....	164
Impostazione della velocità.....	164
Modifica della velocità impostata.....	164
Momentanea disattivazione del sistema.....	165
Utilizzo del controllo della stabilità.....	147
Utilizzo del controllo velocità di crociera.....	160
Annullamento della velocità impostata.....	161
Attivazione del controllo velocità di crociera.....	160
Disattivazione del controllo velocità di crociera.....	161
Impostazione della velocità.....	160
Modifica della velocità impostata.....	160
Ripristino della velocità impostata.....	161
Utilizzo dell'ausilio al mantenimento della corsia.....	176
Accensione e spegnimento del sistema.....	176
Segnalazioni del sistema.....	176

# Indice

Utilizzo dell'avvertenza di abbandono corsia.....	173
Accensione e spegnimento del sistema.....	173
Impostazione della sensibilità del sistema.....	173
Impostazione del livello di vibrazioni del volante.....	173
Segnalazioni del sistema.....	173
Utilizzo della modalità Eco.....	134
Ripristino della modalità Eco.....	134
Utilizzo della segnalazione per guidatore.....	170
Attivazione e disattivazione del sistema.....	170
Ripristino del sistema.....	171
Segnalazioni del sistema.....	171
Visualizzazioni del sistema.....	171
Utilizzo della telecamera per retromarcia.....	154
Attivazione della telecamera per retromarcia.....	154
Disattivazione della telecamera per retromarcia.....	156
Utilizzo del display.....	155
Veicoli con sistema di parcheggio a ultrasuoni.....	156
Utilizzo delle catene da neve.....	238
Veicoli con stabilizzatore elettronico (ESP).....	238
Utilizzo delle cinture di sicurezza durante la gravidanza.....	30
Utilizzo dell'assistenza di partenza in salita.....	148
Attivazione del sistema.....	148
Disattivazione del sistema.....	149
Solo veicoli con cambio manuale.....	148
Utilizzo dell'interruttore di avviamento/arresto.....	132
Per arrestare il motore.....	132
Per riavviare il motore.....	133
Utilizzo del riconoscimento segnali stradali.....	178
Accensione e spegnimento del sistema.....	178
Impostazione dell'avvertenza di limite di velocità del sistema.....	178
Visualizzazioni del sistema.....	178
Utilizzo del sistema Active City Stop.....	181
Accensione e spegnimento del sistema.....	181
Utilizzo del sistema di attivazione vocale.....	274
Funzionamento del sistema.....	274
Parola chiave.....	275
Utilizzo del sistema di parcheggio ad ultrasuoni - Veicoli con: Sistema di parcheggio a ultrasuoni (anteriore e posteriore).....	151
Inserimento e disinserimento del sistema di parcheggio a ultrasuoni.....	151
Manovre con il sistema di parcheggio a ultrasuoni.....	152
Utilizzo del sistema di parcheggio ad ultrasuoni - Veicoli con: Sistema di parcheggio a ultrasuoni posteriore.....	150
Utilizzo del telefono.....	271
Cambio del telefono attivo.....	272
Effettuazione di una chiamata.....	271
Ricezione di una chiamata.....	272
Ricezione di una seconda chiamata.....	272
Scollegamento di un telefono collegato.....	273
Silenziamento del microfono.....	272
Utilizzo di cavi di avviamento d'emergenza.....	226
Avviamento del motore.....	227
Per collegare i cavi di avviamento di emergenza.....	226
Utilizzo di pneumatici invernali.....	238
Utilizzo di un dispositivo USB.....	292
Comando audio.....	293
Funzionamento.....	292
Utilizzo di un iPod.....	293
Comando audio.....	294
Funzionamento.....	293

## V

Ventilazione	
Vedere: Sistema di climatizzazione.....	103
VIN	
Vedere: Numero di identificazione veicolo.....	244

# Indice

---

Volante.....46





(CG3568it)