

FordGalaxy
FordS-MAX
Manual de utilizare

Feel the difference



Informațiile cuprinse în această publicație erau corecte la momentul intrării în tipar. În interesul dezvoltării, se rezervă dreptul de modificare în orice moment a specificațiilor, proiectării sau echipamentelor, fără înștiințare și fără comportarea niciunei obligații. Această publicație, sau părți ale acesteia, nu pot fi nici reproduse și nici traduse fără aprobarea noastră. Cu excepția erorilor și omisiunilor.

© Ford Motor Company 2010

Toate drepturile rezervate.

Cod piesa: (CG3533ro) 05/2010 20100707073800



Cuprins

Introducere

Despre acest manual.....	7
Anexă simboluri.....	7
Piese și accesorii.....	7

Pornire rapidă

Pornire rapidă.....	10
---------------------	----

Siguranța copilului

Scaune copii.....	22
Scaun copil.....	23
Poziționare scaun copil.....	24
Puncte ancorare ISOFIX.....	27
Blocare ușă copii.....	28

Protecția pasagerului

Principiu de operare.....	30
Strângere centuri siguranță.....	32
Ajustare pe înălțime a centurii.....	33
Avertizor centură scaun.....	34
Folosire centuri pe perioada sarcinii.....	34
Dezactivare air bag pasager.....	34

Chei și telecomenzi

Informații generale pe frecvențe radio.....	36
Programare telecomandă.....	36
Schimbarea bateriei la telecomanda.....	36

Încuietori

Încuiere și descuiere.....	40
Deschidere și închidere generală.....	42
Intrare fără cheie.....	43

Imobilizer motor

Principiu de operare.....	47
Chei codate.....	47
Activare imobilizer motor.....	47
Dezactivare imobilizer.....	47

Alarmă

Principiu de operare.....	48
Activarea alarmei.....	50
Dezactivare alarmă.....	50

Volan

Ajustarea volanului.....	51
Control audio.....	51

Ștergătoare și spălătoare

Ștergătoare parbriz.....	53
Ștergătoare auto.....	53
Spălător parbriz.....	54
Ajustarea jeturilor spălătorului de parbriz.....	54
Ștergător și spălător lunetă.....	54
Spălătoare faruri.....	55
Verificare lamele ștergător.....	55
Schimbarea lamelelor de ștergător.....	55
Specificațiile tehnice.....	57

Iluminare

Controlul iluminării.....	58
Lămpi fază scurtă (DRL).....	59
Lămpi auto.....	59
Controlul automat al farului de fază.....	59
Lămpi ceață față.....	61
Lămpi ceață spate.....	61
Ajustarea farurilor - Vehicule cu: Lumini fata adaptative/Faruri cu Xenon.....	61
Reglaj înălțime faruri.....	61
Lumini avarie.....	62
Controlul automat al sistemului de iluminare față (AFS).....	63
Indicatori direcție.....	64
Lămpi interioare.....	65
Demontare far.....	66
Schimbarea unui bec.....	67
Specificații bec.....	76

Cuprins

Geamuri și oglinzi

Geamuri cu acționare electrică.....	78
Oglinzi exterioare.....	80
Oglinzi exterioare electrice.....	80
Întunecare automată oglindă.....	82
Triunghiuri geam spate.....	82
Afișaj punct mort.....	83

Panou bord

Indicatoare bord.....	86
Lămpi și semnale de avertizare.....	88
Avertizări și indicații sonore.....	91

Afișaj informații

Informații generale.....	92
Computer de bord.....	101
Setări personalizate.....	103
Mesaje informații.....	105

Control climatizare

Principiu de operare.....	114
Guri de ventilare.....	114
Control manual climatizare.....	115
Control automat climatizare.....	118
Geamuri și oglinzi încălzite.....	122
Încălzire auxiliară.....	123

Scaune

Așezare în poziția corectă.....	128
Scaune cu acționare manuală.....	128
Scaune cu acționare electrică.....	129
Tetiere.....	131
Banchetă.....	131
Scaune încălzite.....	136
Scaune ventilate.....	136
Cotieră față.....	137

Dotări standard

Jaluzele.....	138
---------------	-----

Reglare intensitate luminoasă bord.....	139
Ceas.....	139
Brichetă.....	140
Scrumieră.....	140
Prize alimentare auxiliare.....	140
Suport pahar.....	141
Torpedou.....	141
Compartimente depozitare.....	142
Buzunar pentru hartă.....	143
Tăvițe spătar scaune.....	144
Suporturi pahare.....	144
Funcția memorie.....	144
Oglindă supraveghere copil.....	146
Schimbător CD-uri.....	146
Mufă intrare auxiliară (AUX IN).....	146
Port USB.....	146
Covorașe.....	146

Pornire motor

Informații generale.....	147
Înterupător pornire.....	147
Pornire fără cheie.....	147
Blocaj volan.....	149
Pornire motor pe benzină.....	149
Pornire motor pe benzină - E85.....	150
Pornire motor diesel.....	151
Filtru particule diesel (DPF).....	151
Oprire motor.....	152
Încălzitor motor.....	152

Mod 'Eco'

Principiu de operare.....	154
Folosire mod 'Eco'.....	154

Alimentare și realimentare

Măsuri securitate.....	155
Calitate combustibil - Benzina.....	155
Calitate combustibil - E85.....	155
Calitate combustibil - Diesel.....	155

Cuprins

Catalizator.....	156	Folosire tempomat.....	179
Capac rezervor.....	156	Controlul automat al vitezei (ACC)	
Realimentare.....	157	Principiu de operare.....	181
Realimentare - E85.....	158	Folosire ACC.....	182
Consum combustibil.....	158	Alertă înaintare.....	185
Specificațiile tehnice.....	158		
Transmisie		Limitator viteză	
Transmisie manuală.....	161	Principiu de operare.....	187
Transmisie automată.....	161	Folosind limitatorul de viteză.....	187
Frâne		Avertizarea șoferului	
Principiu de operare.....	164	Principiu de operare.....	189
Sfaturi privind conducerea cu ABS.....	164	Utilizarea avertizării șoferului.....	189
Frână de parcare.....	164	Avertizarea pentru banda de plecare	
Frana parcare electronica (EPB).....	165	Principiu de operare.....	191
Control stabilitate		Utilizarea avertizării pentru banda de plecare.....	191
Principiu de operare.....	168	Purtare de sarcină	
Folosire sistem stabilitate.....	168	Informatii generale.....	194
Asistare pornire în pantă		Puncte ancorare bagaj.....	195
Principiu de operare.....	170	Podea culisantă spațiu încărcare.....	197
Folosire asistare la pornirea din rampă.....	170	Spațiu depozitare sub podea spate.....	198
Suspensie activa		Plase încărcătură.....	199
Principiu de operare.....	173	Huse bagaj.....	202
Folosire suspensie activă.....	173	Port bagaj pavilion.....	202
Asistare parcare		Accesorii reținere încărcătură.....	204
Principiu de operare.....	174	Protecție câine.....	207
Folosire ajutor parcare.....	174	Tractare	
Camera video mers înapoi		Tractare remorcă.....	211
Principiu de operare.....	176	Cârlig remorcare detașabil.....	211
Folosire camera mers înapoi.....	176	Cârlig remorcare retractabil.....	214
Control automat viteză		Sfaturi despre condus	
Principiu de operare.....	179	Introducere.....	218

Cuprins

Precauțiuni de vreme rece.....	218
Conducere prin apă.....	218

Echipament de urgență

Trusa de prim ajutor.....	219
Triunghi reflectorizant.....	219

Siguranțe

Amplasare cutie siguranțe.....	220
Schimbarea unei sigurante.....	221
Diagramă siguranțe.....	222

Recuperare vehicul

Puncte de tractare.....	231
Tractare vehicul pe roți.....	231

Întreținerea

Informatii generale.....	233
Deschidere și închidere capotă.....	234
Descriere compartiment motor - 2.0L Duratec-HE (MI4).....	235
Descriere compartiment motor - 2.0L EcoBoost SCTi (MI4).....	236
Descriere compartiment motor - 2.3L Duratec-HE (MI4).....	237
Descriere compartiment motor - 2.0L Duratorq-TDCi (DW) Diesel.....	238
Descriere compartiment motor - 2.2L Duratorq-TDCi (DW) Diesel.....	239
Joiă ulei - 2.0L Duratec-HE (MI4)/2.3L Duratec-HE (MI4).....	240
Joiă ulei - 2.0L EcoBoost SCTi (MI4).....	240
Joiă ulei - 2.0L Duratorq-TDCi (DW) Diesel/2.2L Duratorq-TDCi (DW) Diesel.....	241
Verificare ulei motor.....	241
Verificare lichid răcire motor.....	241
Verificare fluid frână și ambreiaj.....	242
Verificare lichid sistem direcție.....	242
Verificare lichid stergător.....	243
Specificațiile tehnice.....	243

Întreținere vehicul

Curățare exterior.....	246
Curățare interior.....	246
Reparare defect minor vopsea.....	247

Acumulatorul vehiculului

Folosire cabluri pornire.....	248
Puncte legătură baterie.....	249

Roți și pneuri

Informatii generale.....	250
Schimbarea unei roți.....	250
Trusă reparație pneu.....	253
Întreținere pneu.....	257
Folosire pneuri de iarnă.....	257
Folosire lanțuri pentru zapadă.....	257
Sistem monitorizare presiune în pneuri.....	257
Specificațiile tehnice.....	259

Identificare vehicul

Placută identificare vehicul.....	262
Serie identificare vehicul (VIN).....	262

Specificații tehnice

Specificațiile tehnice.....	263
-----------------------------	-----

Telefon

Informatii generale.....	269
Setare Bluetooth.....	269
Setare telefon.....	269
Control telefon.....	270
Folosire telefon - Vehicule fara: Sistem navigație.....	271
Folosire telefon - Vehicule cu: Sistem navigație.....	273

Control vocal

Principii de operare.....	276
Folosire control vocal.....	276
Comenzi audio.....	277

Cuprins

Comenzi telefon.....	286
Comenzi sistem navigație.....	291
Comenzi control climatizare.....	291

Conectivitate

Informatii generale.....	294
Conectare dispozitiv exterior.....	295
Conectare dispozitiv exterior - Vehicule cu: Bluetooth.....	295
Folosire dispozitiv USB.....	296
Folosire iPod.....	299

Introducere în navigație

Siguranța șoselei.....	302
------------------------	-----

Sistem navigație

Pornirea.....	303
---------------	-----

Anexe

Aprobări tip.....	305
Aprobări tip.....	305
Aprobări tip.....	306
Compatibilitate electromagnetică.....	307

Introducere

DESPRE ACEST MANUAL

Vă mulțumim că ați ales compania Ford. Vă recomandăm să acordați timp citirii acestui manual pentru a vă familiariza cu vehiculul dvs. Cu cât îl veți cunoaște mai bine, cu atât mai mari vor fi siguranța și plăcerea obținute conducându-l.

AVERTIZARE



Conduceți întotdeauna cu grija și atenția cuvenite atunci când folosiți comenzile și funcțiile vehiculului dvs.

Nota: Acest manual descrie caracteristici și opțiuni ale produsului disponibile în întreaga gamă, uneori chiar înainte ca acestea să fie general disponibile. Acesta poate descrie opțiuni cu care vehiculul dumneavoastră nu este prevăzut.

Nota: Folosiți și conduceți întotdeauna vehiculul dvs. în conformitate cu legile și normele în vigoare.

Nota: În cazul în care vindeți vehiculul, transmiteți acest manual noului proprietar. Acesta este parte integrantă a vehiculului.

ANEXĂ SIMBOLURI

Simboluri folosite în acest manual

AVERTIZARE



Riscați moartea sau rănirea gravă a dumneavoastră și a celorlalți dacă nu urmați instrucțiunile evidențiate de simbolul de avertizare.

ATENȚIONARE



Riscați să deteriorați autovehiculul dacă nu urmați instrucțiunile evidențiate de simbolul de atenționare.

Simboluri de pe autovehicul



Atunci când vedeți aceste simboluri, citiți și urmați instrucțiunile relevante din acest manual înainte de a atinge sau de a încerca orice reglaje.

PIESE ȘI ACCESORII

Acum puteți fi sigur că piesele Ford sunt originale

Vehiculul dumneavoastră Ford a fost creat la cele mai înalte standarde, folosind componente originale Ford de calitate superioară. Prin urmare, vă veți putea bucura de acesta mulți ani.

În cazul unei situații neprevăzute sau atunci când trebuie să înlocuiți componente importante, vă recomandăm să acceptați doar componente originale Ford.

Folosirea componentelor originale Ford vă garantează că, după reparare, vehiculul va reveni la starea de dinaintea accidentului și își va păstra valoarea reziduală maximă.

Componentele originale Ford respectă cerințele stricte ale Ford privind siguranța și standardele ridicate de adaptabilitate, finisaj și fiabilitate. Pur și simplu, acestea reprezintă cea mai bună valoare totală a reparației, incluzând costurile legate de componente și manoperă.

Acum este mai ușor să vă dați seama dacă ați primit componente originale Ford. Logoul Ford este clar vizibil pe următoarele componente, dacă acestea sunt originale. Dacă vehiculul dumneavoastră necesită reparații, căutați semnele vizibile ale mărcii Ford și asigurați-vă că sunt utilizate doar componente originale Ford.

Introducere

Căutați logoul Ford pe următoarele componente

Înveliș din metal

- Aripă
- Capotă
- Uși
- Capotă portbagaj sau hayon

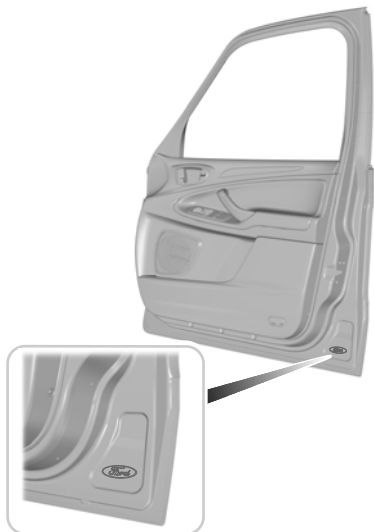

E94714

Oglindă exterioară



E94716

Sticlă

- Lunetă
- Pavilion de sticlă
- Sticlă laterală
- Parbriz

Bară de protecție și grilaj radiator

- Grilaj radiator
- Bară de protecție față și spate

Introdurre



E94717

Lumini

- Lumini spate
- Far

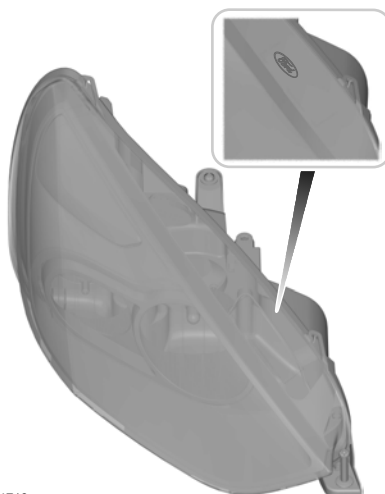

E94718

Pornire rapidă

PORNIRE RAPIDĂ

Privire de ansamblu asupra tabloului de bord - conducere pe stânga

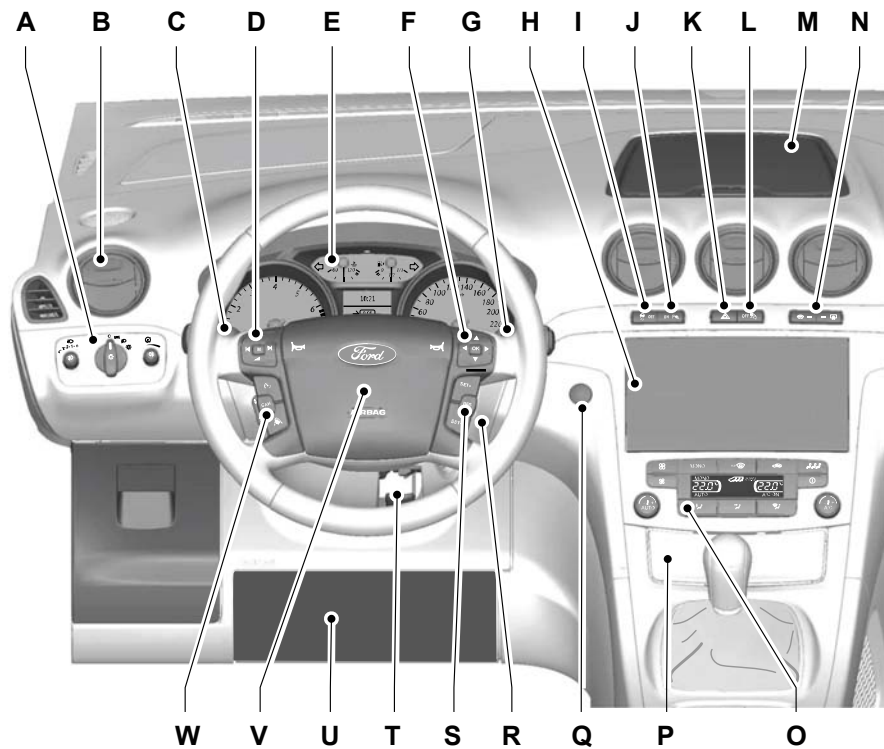

E74123

Pornire rapidă

Privire de ansamblu asupra tabloului de bord - conducere pe dreapta

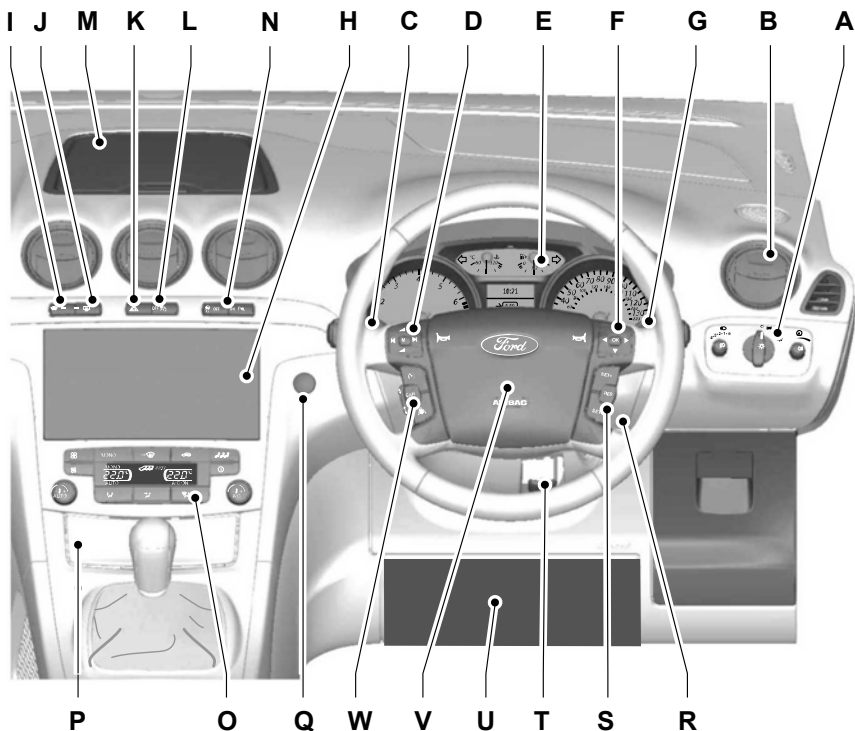

E75798

- A Comenzi faruri. Vezi **Controlul iluminării** (pagina 58).
- B Guri de aeratoare. Vezi **Guri de ventilare** (pagina 114).
- C Semnalizoare. Vezi **Indicatori direcție** (pagina 64). Butoanele de comandă pentru telefon. Vezi **Control telefon** (pagina 270). Butoanele pentru comanda vocală. Vezi **Folosire control vocal** (pagina 276). Butoanele de comandă pentru avertizarea la părăsirea benzii de circulație. Vezi **Avertizarea pentru banda de plecare** (pagina 191).
- D Comenzi audio. Vezi **Control audio** (pagina 51).
- E Consolă indicatoare. Vezi **Indicatoare bord** (pagina 86).

Pornire rapidă

- F Comenzile afișajului informativ. Vezi **Afișaj informații** (pagina 92).
- G Manetă ștergătoare. Vezi **Ștergătoare parbriz** (pagina 53).
- A Unitate audio sau de navigație. Consultați manualul separat.
- I Comutator control al stabilității (ESP). Vezi **Folosire sistem stabilitate** (pagina 168).
- J Butonul sistemului de parcare asistată. Vezi **Folosire ajutor parcare** (pagina 174).
- K Interupător lumini avarie. Vezi **Lumini avarie** (pagina 62).
- L Martor luminos dezactivare airbag pasager. Vezi **Dezactivare air bag pasager** (pagina 34).
- M Compartimentul de depozitare. Vezi **Compartimente depozitare** (pagina 142).
- N Butoane de comandă încălzire parbriz și încălzirea lunetă. Vezi **Geamuri și oglinzi încălzite** (pagina 122).
- B Control climă. Vezi **Control manual climatizare** (pagina 115). Vezi **Control automat climatizare** (pagina 118).
- P Brichetă. Vezi **Brichetă** (pagina 140).
- Q Buton pornire. Vezi **Pornire fără cheie** (pagina 147).
- R Contact pornire.
- S Butoanele sistemului de control al vitezei și limitatorului de viteză. Vezi **Folosire tempomat** (pagina 179). Butoanele sistemului de control adaptiv al vitezei (ACC). Vezi **Folosire ACC** (pagina 182). Butoanele limitatorului de viteză. Vezi **Folosind limitatorul de viteză** (pagina 187).
- T Pârghie pentru reglare volan. Vezi **Ajustarea volanului** (pagina 51).
- U Airbagul pentru genunchi de pe partea șoferului. Vezi **Principiu de operare** (pagina 30).
- V Claxon.
- W Butoanele sistemului de control al vitezei și limitatorului de viteză. Vezi **Folosire tempomat** (pagina 179). Butoanele sistemului de control adaptiv al vitezei (ACC). Vezi **Folosire ACC** (pagina 182). Butoanele limitatorului de viteză. Vezi **Folosind limitatorul de viteză** (pagina 187).

Pornire rapidă

Sisteme electrice de blocare pentru siguranța copiilor



E124779

Vezi **Blocare ușă copii** (pagina 28).

Intrare fără cheie

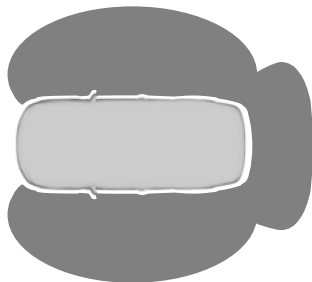

E78276

Blocarea și deblocarea pasivă necesită prezența unei chei pasive valide într-una dintre cele trei raze de detectare externe.

Deblocarea autovehiculului

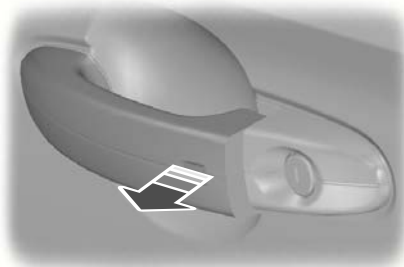

E78278

Trageți de mânerul unei uși pentru a debloca toate ușile și capacul portbagajului și pentru a dezactiva alarma.

Blocarea autovehiculului

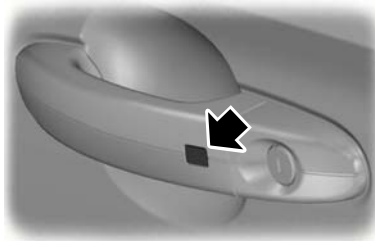

E87384



E87435

Pornire rapidă

Vezi **Intrare fără cheie** (pagina 43).

Reglarea volanului

AVERTIZARE

 Nu reglați niciodată volanul atunci când vehiculul este în mișcare.

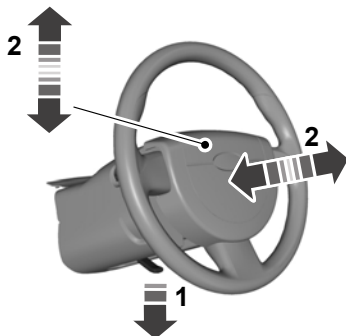

E95178



E95179

Vezi **Ajustarea volanului** (pagina 51).

Ștergătoare automate

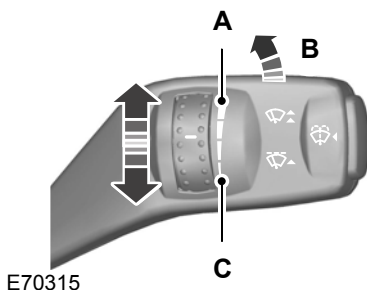

E70315

- A Sensibilitate înaltă
- B Pornit
- C Sensibilitate scăzută

Reglați sensibilitatea senzorului de ploaie cu ajutorul butonului rotativ.

Vezi **Ștergătoare auto** (pagina 53).

Schimbarea lamelor ștergătoarelor

ATENȚIONARE

 În perioada de iarnă, puteți folosi poziția de service a ștergătoarelor de parbriz pentru a asigura un acces mai ușor la acestea în vederea curățării lor de zăpadă și gheață. Ștergătoarele de parbriz vor reveni în poziția lor normală de îndată ce cuplați contactul; din acest motiv, înainte de a cupla contactul, asigurați-vă că exteriorul parbrizului nu are zăpadă și gheață.

Pornire rapidă



E75184

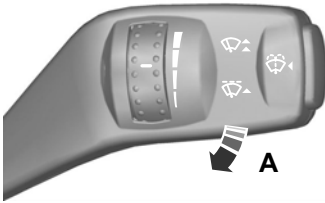

E75188

Decuplați contactul și aduceți maneta ștergătoarelor în poziția **A** timp de trei secunde. Eliberați maneta atunci când ștergătoarele de parbriz sunt deplasate în poziția de service.

Vezi **Schimbarea lamelelor de ștergător** (pagina 55).

Faruri automate

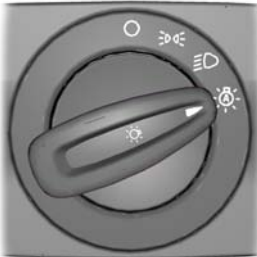

E70719

Farurile se vor aprinde și stinge automat în funcție de lumina mediului înconjurător.

Vezi **Controlul iluminării** (pagina 58).

Controlul automat al fazei lungi

AVERTIZARE



Sistemul nu vă scutește de responsabilitatea de a conduce cu grijă și atenția cuvenite. Poate fi necesară anularea manuală dacă sistemul nu reușește să stingă și să aprindă faza lungă.

Sistemul va porni automat faza lungă dacă este suficient de întuneric și dacă nu există alți participanți la trafic. Dacă detectează farurile sau pozițiile unui vehicul care se apropie sau luminile stradale din față, sistemul va stinge faza lungă înainte ca aceasta să îi deranjeze pe ceilalți participanți la trafic. Faza scurtă rămâne aprinsă.

Vezi **Controlul automat al farului de fază** (pagina 59).

Semnalizatoare

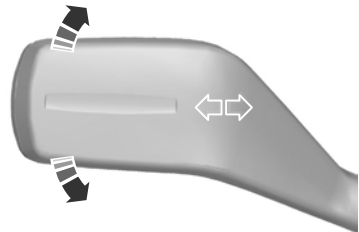

E70727

Nota: Deplasați ușor maneta în sus sau în jos pentru ca semnalizatoarele să lumineze intermitent doar de trei ori.

Geamuri electrice

Nota: Pentru a reduce zgomotul de vânt sau de vibrații prezent atunci când este deschis un singur geam, deschideți puțin și geamul opus.

Pornire rapidă

Vezi **Geamuri cu acționare electrică** (pagina 78).

Oglinzi electrice rabatabile

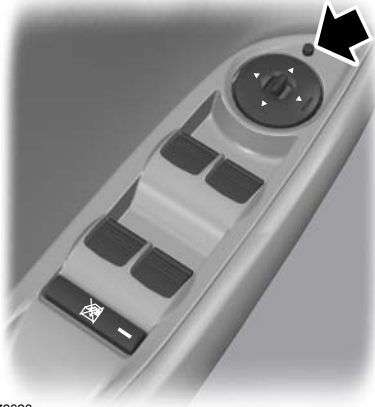

E72623

Vezi **Oglinzi exterioare electrice** (pagina 80).

Funcția de coborâre a oglinzii retrovizoare

În funcție de poziția selectată, oglinda exterioară corespunzătoare va fi coborâtă atunci când selectați marșarierul, pentru a se putea vedea bordura.

Când utilizați această funcție pentru prima dată, oglinzile vor coborî într-o poziție presetată. Puteți modifica gradul de coborâre.

Vezi **Oglinzi exterioare electrice** (pagina 80).

Sistemul de monitorizare a punctului mort (BLIS)

AVERTIZARE



Nu folosiți acest sistem în loc să priviți în oglinda retrovizoare și în oglinzile laterale și să vă uitați peste umăr atunci când schimbați benzile. Acest sistem este destinat doar să vă ajute, nu să vă înlocuiască în timpul conducerii, de aceea trebuie în continuare să aveți grijă.

Sistemul afișează un indicator de culoare galbenă aflat în oglinzile exterioare.



E124736

Vezi **Afișaj punct mort** (pagina 83).

Afișaj cu informații



E70499

Pornire rapidă

Utilizați butoanele săgeți pentru a naviga prin meniuri și apăsați **OK** pentru a face o selecție.

Vezi **Afișaj informații** (pagina 92).

Control manual climatizare

Setări recomandate pentru răcire



E131534

Deschideți fantele de ventilație centrale și laterale.

Orientați fantele de ventilație centrale în sus și fantele de ventilație laterale spre geamurile laterale.

Setări recomandate pentru încălzire



E131535

Închideți fantele de ventilație centrale și deschideți fantele de ventilație laterale.

Orientați fantele de ventilație laterale spre geamurile laterale.

Dejivrarea și dezaburirea parbrizului



E71382

Vezi **Control manual climatizare** (pagina 115).

Control automat climatizare



E70304

Vezi **Control automat climatizare** (pagina 118).

Ralantiul motorului după pornire

Este posibil ca motorul să funcționeze la ralanti la o turație mai mare decât cea normală imediat după pornirea de la rece.

Vezi **Pornire motor** (pagina 147).

Pornirea fără cheie



E85766

Apăsați butonul de pornire.

Oprirea motorului în timpul mersului

AVERTIZARE

 Oprirea motorului cu autovehiculul aflat încă în mișcare va conduce la o pierdere a asistenței la frânare și controlul direcției. Sistemul de direcție nu va fi blocat, dar va necesita un efort sporit pentru acționare. Când contactul este decuplat, unele circuite electrice, lămpi de avertizare și indicatoare vor fi de asemenea decuplate/stinse.

Pornire rapidă

Apăsați și țineți apăsat butonul de pornire timp de două secunde sau apăsați-l de trei ori în interval de trei secunde.

Vezi **Pornire fără cheie** (pagina 147).

Filtru de particule diesel (DPF)

AVERTIZARE



Nu parcați și nu rulați la ralanti vehiculul dumneavoastră peste frunze uscate, iarbă uscată sau alte materiale combustibile. Procesul de regenerare DPF creează temperaturi foarte ridicate ale gazelor de eșapament, iar gazele vor degaja o cantitate considerabilă de căldură în timpul și după regenerarea DPF și după ce ați oprit motorul. Astfel, apare un potențial risc de incendiu.

Vezi **Filtru particule diesel (DPF)** (pagina 151).

Clapeta rezervorului de carburant

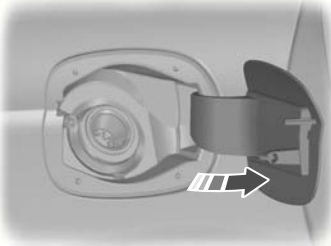

E86613

Apăsați clapeta pentru a o deschide. Deschideți clapeta complet până se angrenează.

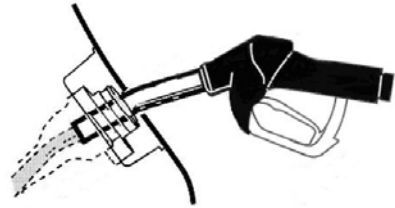

E119080

Introduceți duza de alimentare cu carburant până la și inclusiv la primul șanț de pe duză. Mențineți duza pe capacul deschiderii conductei de alimentare.

AVERTIZARE



Vă recomandăm să așteptați cel puțin 10 secunde înainte de a scoate duza de alimentare pentru a permite ca restul de carburant să se scurgă în rezervorul de carburant.

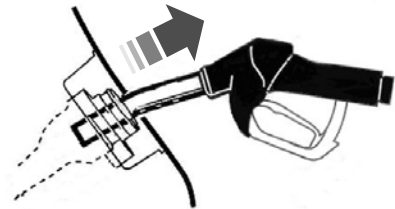

E119081

Ridicați ușor duza de alimentare pentru a o scoate.

Vezi **Capac rezervor** (pagina 156).

Pornire rapidă

Transmisie manuală

Selectați marșarierul

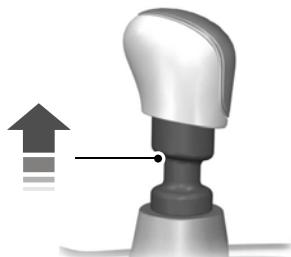

E99067

La unele vehicule, este necesar să se ridice manșonul în timp ce se selectează marșarierul.

Vezi **Transmisie manuală** (pagina 161).

Transmisie automată

Nota: Nu apăsați pedala de frână atunci când scoateți cheia din contact.

Pozițiile manetei schimbătorului de viteze

AVERTIZARE



Acționați frânele înainte de a muta maneta schimbătorului de viteze și mențineți-le acționate până în momentul în care sunteți gata de deplasare.



E80836

- | | |
|---|---|
| P | Parcare |
| R | Marșarier |
| N | Punct mort |
| D | Conduc |
| S | Schimbarea manuală a treptelor de viteze și modul Sport |

Vezi **Transmisie automată** (pagina 161).

Frâna de parcare electronică (EPB)

Eliberarea manuală a frânei de parcare electronice

Nota: Pentru a elibera frâna de parcare electronică, contactul trebuie să fie în poziția II.

Pornire rapidă

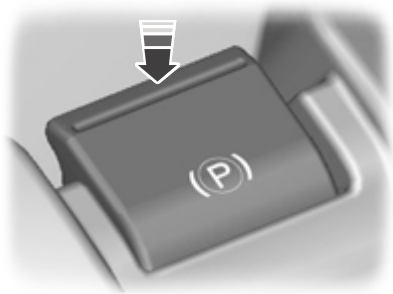

E70529

Țineți apăsată pedala de frână și apăsați butonul.

Eliberare automată - Eliberare în timpul mersului

Nota: La vehiculele cu transmisie automată, ușa șoferului trebuie să fie închisă, iar centura de siguranță a șoferului trebuie să fie fixată înainte să aibă loc eliberarea în timpul mersului.

Selecțiți treapta 1 de viteză ori marșarierul și plecați de pe loc ca de obicei; frâna de parcare electronică va fi eliberată automat.

Vezi **Frana parcare electronică (EPB)** (pagina 165).

Camera pentru mers înapoi

AVERTIZARE



Această cameră nu vă absolvă de responsabilitatea de a conduce cu atenția și prudența cuvenite.

Camera este un instrument vizual destinat deplasării înapoi.

S-MAX



E99105

Galaxy



E124349

Vezi **Cameră video mers înapoi** (pagina 176).

Limitatorul de viteză

Sistemul vă permite să setați o viteză la care autovehiculul va fi mai apoi limitat.

Vezi **Limitator viteză** (pagina 187).

Pornire rapidă

Alertarea șoferului

AVERTIZARE



Sistemul nu vă scutește de responsabilitatea de a conduce cu grija și atenția cuvenite.

Sistemul calculează un punctaj de vigilență, care poate fi prezentat pe afișajul informativ. Dacă sistemul detectează faptul că sunteți obosit sau că stilul dumneavoastră de conducere se schimbă, se emit avertizări.

Vezi **Avertizarea șoferului** (pagina 189).

Avertizarea la părăsirea benzii de circulație

AVERTIZARE



Sistemul nu vă scutește de responsabilitatea de a conduce cu grija și atenția cuvenite.

Activați sistemul cu ajutorul comutatoarelor de pe maneta de semnalizare.

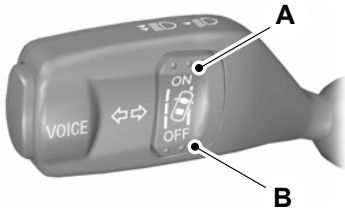

E131360

- A Avertizarea la părăsirea benzii de circulație activată
- B Avertizarea la părăsirea benzii de circulație dezactivată

Vezi **Avertizarea pentru banda de plecare** (pagina 191).

Remorcarea vehiculului pe patru roți

ATENȚIONARE



În cazul anumitor combinații de motoare și cutii de viteză, se recomandă ca vehiculul să nu fie remorcat cu roțile motoare așezate pe sol.

Vezi **Tractare vehicul pe roți** (pagina 231).







Siguranța copilului

SCAUNE COPII



E68916

AVERTIZARI

-  Așezați copiii cu o înălțime mai mică de 150 de cm sau sub 12 ani într-un scaun auto corespunzător și omologat, fixat pe bancheta din spate.
-  Textul original, conform ECE R94.01: Pericol extrem! Nu instalați un scaun auto pentru copii orientat în sens invers direcției de mers pe un scaun protejat de un airbag aflat în fața sa!
-  Citiți și urmați instrucțiunile producătorului atunci când montați un scaun auto pentru copii.
-  Nu modificați sub nicio formă scaunele pentru copii.
-  Nu țineți copiii în brațe atunci când vehiculul se află în mișcare.
-  Nu lăsați copiii nesupravegheați în vehicul.
-  Dacă vehiculul dumneavoastră a fost implicat într-un accident, solicitați-i unui tehnician calificat să verifice scaunele pentru copii.

Nota: Utilizarea obligatorie a scaunelor pentru copii diferă în funcție de țară.

Numai scaunele pentru copii omologate conform normei ECE-R44.03 (sau ulterioară) au fost testate și aprobate pentru a fi utilizate în vehiculul dumneavoastră. Puteți afla care sunt acestea de la dealerul dumneavoastră.

Scaune pentru copii pentru diverse grupe de greutate

Utilizați scaunul auto corect, după cum urmează:

Scaunul de siguranță pentru bebeluși



E68918

Așezați copiii cu o greutate sub 13 kg într-un scaun auto pentru bebeluși, orientat în sens invers direcției de mers (Grupa 0+), fixat pe bancheta din spate.

Siguranța copilului

Scaunul de siguranță pentru copii









E68920

Așezați copiii cu o greutate între 13 și 18 kg într-un scaun de siguranță pentru copii (Grupa 1), fixat pe bancheta din spate.

SCAUN COPIL

AVERTIZARI

-  Nu montați un scaun de înălțare sau o pernă de înălțare folosind numai banda transversală a centurii de siguranță.
-  Nu montați un scaun de înălțare sau o pernă de înălțare folosind o centură de siguranță neîntinsă sau răsucită.
-  Nu treceți centura de siguranță pe sub brațul copilului sau prin spatele lui.
-  Nu folosiți perne, cărți sau prosoape pentru a vă ridica copilul mai sus.
-  Asigurați-vă că se așază în poziție verticală copiii.
-  Asigurați copiii cu o greutate mai mare de 15 kg, dar cu o înălțime mai mică de 150 cm, într-un scaun de înălțare sau pe o pernă de înălțare.

ATENȚIONARE

-  Atunci când utilizați un scaun pentru copil pe bancheta din spate, asigurați-vă că scaunul pentru copil este rezemat bine contra scaunului autovehiculului. Este posibil să fie necesară ridicarea sau demontarea tetierei. Vezi **Tetiere** (pagina 131).

Scaun de înălțare (Grupa 2)



E70710

Vă recomandăm să folosiți un scaun de înălțare care combină o pernă cu un spătar în locul doar unei perne de înălțare. Poziția ridicată de așezare vă va permite să poziționați banda diagonală a centurii de siguranță pentru adulți peste centrul umărului copilului, iar banda transversală ferm peste șolduri.

Pernă de înălțare (Grupa 3)



E68924

POZIȚIONARE SCAUN COPIL

AVERTIZARI



Vă rugăm să contactați dealerul pentru detalii de ultimă oră referitoare la scaunele pentru copii recomandate de Ford.



Când utilizați un scaun pentru copii cu suport pentru picioare pe un scaun din al doilea rând, așezați bine suportul pentru picioare pe capacul compartimentului de depozitare de sub podea. Verificați dacă ați montat corect distanțierul din burete în interiorul compartimentului de depozitare și dacă ați poziționat corect capacul.

AVERTIZARI



Când utilizați un scaun pentru copii așezat pe un scaun din al doilea sau al treilea rând și orientat cu fața spre sensul de mers, demontați întotdeauna tetiera scaunului. Vezi **Tetiere** (pagina 131).



Atunci când folosiți un scaun pentru copil cu centură de siguranță, asigurați-vă că centura de siguranță nu este neîntinsă sau răsucită.

Nota: Reglați întotdeauna scaunul pasagerului din față în poziția la maximum spre înapoi. Dacă se constată că este dificil de realizat strângerea fermă a secțiunii transversale a centurii de siguranță, reglați spătarul în poziție complet verticală și reglați scaunul pe înălțime. Vezi **Scaune cu acționare manuală** (pagina 128). Vezi **Scaune cu acționare electrică** (pagina 129).

Nota: Când utilizați un scaun pentru copii așezat pe un scaun din al doilea rând, reglați scaunul din al doilea rând în poziția cea mai practică pentru șofer. Vezi **Banchetă** (pagina 131).

Siguranța copilului

Poziții ale scaunului pentru copil

Poziții de așezare	Categoriile de grupe de greutate				
	0	0+	1	2	3
	Până la 10 kg	Până la 13 kg	9 - 18 kg	15 - 25 kg	22 - 36 kg
	Scaunul de siguranță pentru bebeluși		Scaunul de siguranță pentru copii	Scaun sau pernă de înălțare	
Scaun pasager față, cu airbag ACTIVAT	X	X	UF ¹	UF ¹	UF ¹
Scaun pasager față, cu airbag DEZACTIVAT	U ¹	U ¹	U ¹	U ¹	U ¹
Scaunele din al doilea rând de scaune	U	U	U	U	U
Rândul al treilea, Galaxy	U	U	U	U	U
Rândul al treilea, S-MAX	L, UF	L, UF	UF	UF	UF

X Nu este adecvat pentru copiii din această grupă de greutate.

U Adecvat pentru sistemele de reținere a copilului de categorie universală aprobate pentru utilizarea la această grupă de greutate.

U¹ Adecvat pentru scaunele auto universale pentru copii omologate pentru această grupă de greutate. Cu toate acestea, vă recomandăm să asigurați copiii într-un sistem de reținere a copilului aprobat de autoritățile naționale, pe bancheta din spate.

L Adecvat doar pentru scaunele cu sistem de fixare ISOFIX orientate cu spatele spre sensul de mers: Roemer Baby-Safe (E1-04301146), Roemer Baby-Safe Plus (E1-04301146), Britax Cosy Tot (E1-04301146), Britax Cosy Tot Premium (E1-04301146), Maxi-Cosi Cabrio (E4-44R-043517).

UF Adecvat pentru scaunele universale pentru copii orientate cu fața spre sensul de mers omologate pentru această grupă de greutate.

UF¹ Adecvat pentru scaunele universale pentru copii orientate cu fața spre sensul de mers omologate pentru această grupă de greutate. Cu toate acestea, vă recomandăm să asigurați copiii într-un sistem de reținere a copilului aprobat de autoritățile naționale, pe bancheta din spate.

Siguranța copilului

Scaunele ISOFIX pentru copii

Poziiți de așezare		Categoriile de grupe de greutate	
		0+	1
		Orientat spre înapoi	Orientat spre înainte
		Până la 13 kg	9 - 18 kg
Scaunul din față	Grupa de mărime	Neechipat cu ISOFIX	
	Tip scaun		
Scaunele din al doilea rând de scaune	Grupa de mărime	C, D, E*	A, B, B1, C, D*
	Tip scaun	IL**	IL, IUF***
Scaune spate - rândul 3	Grupa de mărime	Neechipat cu ISOFIX	
	Tip scaun		

IL Adecvat pentru anumite sisteme ISOFIX de reținere pentru copii din categoria **semi-universal**. Vă rugăm să contactați furnizorul de sisteme de reținere pentru copii pentru liste cu recomandări.

IUF Adecvat pentru sisteme ISOFIX de reținere pentru copii orientate cu fața spre sensul de mers din categoria **universal** omologate pentru această grupă de greutate și grupă de mărime ISOFIX.

* Grupa de mărime ISOFIX pentru sistemele de reținere pentru copii din ambele categorii **universal** și **semi-universal** este definită prin litere majuscule de la **A** la **G**. Aceste litere de identificare sunt afișate pe sistemele ISOFIX de reținere pentru copii.

** La momentul publicării, scaunul pentru bebeluși recomandat din Grupa 0+ ISOFIX este Britax Romer Baby Safe. Vă rugăm să contactați dealerul pentru detalii de ultimă oră referitoare la scaunele pentru copii recomandate de Ford.

*** La momentul publicării, scaunul pentru copii recomandat din Grupa 1 ISOFIX este Britax Romer Duo. Vă rugăm să contactați dealerul pentru detalii de ultimă oră referitoare la scaunele pentru copii recomandate de Ford.

Siguranța copilului

PUNCTE ANCORARE ISOFIX

AVERTIZARE



Utilizați un sistem anti-rotire împreună cu sistemul ISOFIX. Recomandăm utilizarea unei chingi superioare (numită Top Tether) sau a unui picior de sprijin.

Nota: Atunci când achiziționați un sistem de fixare ISOFIX, trebuie să cunoașteți grupa de greutate și grupa de mărime ISOFIX corecte pentru locurile preconizate de instalare a scaunului. Vezi **Poziționare scaun copil** (pagina 24).

Vehiculul dumneavoastră este prevăzut cu puncte de ancorare ISOFIX, care se potrivesc cu sistemele de fixare ISOFIX aprobate în întreaga lume.

Sistemul ISOFIX este format din două bare rigide de fixare, montate pe scaunul auto pentru copii, care se fixează în punctele de ancorare ale scaunelor laterale din spate, în punctul de contact al pernei scaunului cu spătarul. Punctele de ancorare a chingii sunt prevăzute pe partea din spate a scaunelor laterale din spate pentru scaunele auto pentru copii cu chingă superioară.

Punctele de ancorare pentru chingă superioară

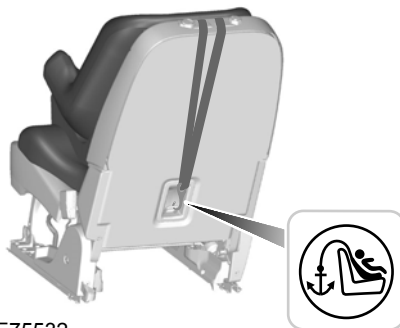

E75532

Montarea unui scaun special pentru copii cu chingi de prindere superioare

AVERTIZARE



Fixați chingă de prindere superioară doar în punctul de ancorare corect.

Nota: Dacă există, scoateți mocheta portbagajului pentru o instalare mai ușoară. Vezi **Huse bagaj** (pagina 202).

1. Demontați tetiera. Vezi **Tetiere** (pagina 131).

AVERTIZARE



Cureaua de prindere în dreptul tetierei nu trebuie să fie slăbită sau răsucită și trebuie să fie corect poziționată în punctul de ancorare.

2. Întindeți chingă de prindere spre punctul de ancorare.

Siguranța copilului

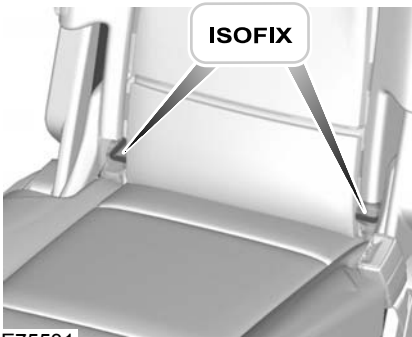

E75531

3. Împingeți cu putere spre spate scaunul pentru copii pentru a cupla punctele ISOFIX de ancorare inferioare.
4. Strângeți chinga de prindere conform instrucțiunilor producătorului scaunului special pentru copii.

BLOCARE UȘĂ COPII

AVERTIZARE



Nu puteți deschide ușile din interior dacă ați blocat siguranța pentru copii.

Sisteme manuale de blocare pentru siguranța copiilor

Nota: Pentru vehiculele cu acces și pornire fără cheie, folosiți cheia de rezervă. Vezi *Intrare fără cheie* (pagina 43).



E78298

Partea din stânga

Rotiți în sensul invers acelor de ceasornic pentru a bloca și în sensul acelor de ceasornic pentru a debloca.

Partea din dreapta

Rotiți în sensul acelor de ceasornic pentru a bloca și în sensul invers acelor de ceasornic pentru a debloca.

Sisteme electrice de blocare pentru siguranța copiilor

Nota: Dacă apăsați butonul, vor fi dezactivate și butoanele de comandă a geamurilor spate acționate electric.

Siguranța copilului



E124779

Protecția pasagerului

PRINCIPIU DE OPERARE

Airbaguri

AVERTIZARI

 Nu modificați în niciun mod partea anterioară a vehiculului dumneavoastră. Acest lucru poate afecta în mod negativ deschiderea airbagurilor.

 Text original potrivit ECE R94.01: Pericol extrem! Nu folosiți un scaun special pentru copii așezat cu spatele față de sensul de mers, pe scaunele protejate cu airbag frontal!

 Purtați centura de siguranță și mențineți o distanță suficientă față de volan. Numai când se folosește centura de siguranță în mod corespunzător, aceasta poate ține corpul într-o poziție care să permită airbagului să atingă efectul maxim. Vezi **Așezare în poziția corectă** (pagina 128).

 Apelați la un tehnician calificat corespunzător pentru a efectua reparații ale volanului, coloanei de direcție, scaunelor, airbagurilor și centurilor de siguranță.

 Nu blocați niciodată spațiul din fața airbagurilor. Nu agățați și nu puneți nimic în aceste zone.

 Nu perforați spațiile în care sunt amplasate airbagurile. Acest lucru poate deteriora și afecta în mod negativ deschiderea airbagurilor.

 Folosiți huse create special pentru scaune cu airbaguri laterale. Acestea trebuie montate de tehnicieni calificați în acest sens.

Nota: La deschiderea airbagului veți auzi un zgomot puternic și va apărea un nor inofensiv de resturi de pulbere. Este un lucru normal.

Nota: Zonele airbagului trebuie șterse numai cu o cârpă umedă.

Airbaguri șofer și pasager față

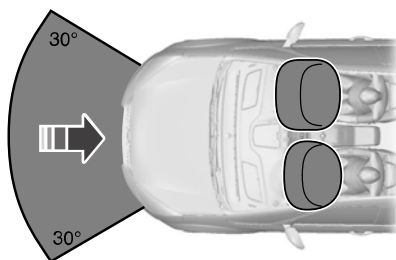

E74302

Airbagurile pentru șofer și pasager față se vor activa în timpul unei coliziuni majore care intervine fie frontal fie la un unghi de până la 30 de grade, din stânga sau din dreapta. Airbagurile se vor umfla în câteva miimi de secundă și se vor dezumfla în contact cu pasagerii, atenuând mișcarea înspre înaintea de acestora. Airbagurile pentru șofer și pasager față nu se vor activa la coliziuni frontale minore, la răsturnări și la coliziuni din spate sau lateral.

Airbagul pentru genunchi de pe partea șoferului

ATENȚIONARE

 Nu încercați să deschideți capacul airbagului pentru genunchi de pe partea șoferului.

Airbagul pentru genunchi de pe partea șoferului se va declanșa în cazul unei coliziuni frontale sau al unor coliziuni într-un unghi de până la 30 de grade dinspre stânga sau dreapta. Airbagul se va umfla în câteva miimi de secundă și se va dezumfla în contact cu șoferul, formând o barieră de protecție între genunchii șoferului și coloana de direcție. În cazul unor răsturnări, coliziuni din spate sau laterale, airbagul pentru genunchi nu se va declanșa.

Protecția pasagerului

Pentru localizarea articolului: Vezi **Pornire rapidă** (pagina 10).

Nota: *Airbagul pentru genunchi are un prag de declanșare sub cel al airbagurilor frontale. Este posibil ca la coliziuni minore să se declanșeze doar airbagul pentru genunchi.*

Airbaguri laterale



E72658

Airbagurile laterale sunt montate în interiorul spătarelor scaunelor din față. O etichetă indică echiparea vehiculului cu airbaguri laterale.

Airbagurile laterale se vor activa în timpul unei coliziuni laterale grave. Airbagurile se vor umfla în câteva miimi de secundă și se vor dezumfla în contact cu pasagerii, protejând astfel zona umerilor și a pieptului acestora. Airbagurile laterale nu se vor activa la coliziuni laterale minore, la coliziuni frontale sau din spate.

Airbaguri perdea

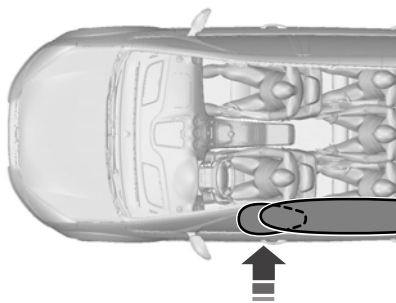

E75004

Airbagurile perdea sunt montate în interiorul panourilor tapițate de deasupra geamurilor laterale și din spate. Simbolurile inscripționate de pe panourile tapițate din dreptul stâlpului B indică faptul că vehiculul dumneavoastră este dotat cu airbaguri perdea.

Airbagurile perdea se vor activa în timpul unei coliziuni laterale grave. Airbagul se va umfla în câteva miimi de secundă și se va dezumfla în contact cu pasagerii, protejând astfel zona capului acestora. Airbagurile perdea nu se vor activa la coliziuni laterale minore, la coliziuni frontale, la coliziuni din spate și la răsturnări.

Centuri de siguranță

AVERTIZARI



Purtați centura de siguranță și mențineți o distanță suficientă față de volan. Numai când se folosește centura de siguranță în mod corespunzător, aceasta poate ține corpul într-o poziție potrivită pentru a atinge efectul maxim. Vezi **Așezare în poziția corectă** (pagina 128).





Nu folosiți niciodată o centură de siguranță pentru mai multe persoane.



Folosiți catarama corespunzătoare pentru fiecare centură de siguranță.

Protecția pasagerului

AVERTIZARI

-  Nu folosiți o centură de siguranță fixată prea slab sau răsucită.
-  Nu purtați îmbrăcăminte groasă. Pentru o protecție optimă, centurile de siguranță trebuie să se fixeze ferm pe lângă corp.
-  Poziționați chinga diagonală a centurii de siguranță pe centrul umărului, iar pe cea subabdominală fixați-o ferm peste șold.

Retractorii centurilor de siguranță ale șoferului și pasagerului din față sunt prevăzute cu un dispozitiv de pretensionare. Dispozitivele de pretensionare pentru centurile de siguranță au un prag de declanșare sub cel al airbagului. Este posibil ca la coliziuni minore, doar dispozitivele de pretensionare ale centurilor de siguranță să se declanșeze.

Stare după coliziune

AVERTIZARE

-  Centurile supuse la tensiune, în urma unui accident, trebuie să fie înlocuite, iar sistemele de ancorare verificate de un tehnician calificat corespunzător.

STRÂNGERE CENTURI SIGURANȚĂ

AVERTIZARE

-  Introduceți capătul metalic în cataramă până când auziți un clic clar. Dacă nu auziți un clic, înseamnă că nu ați fixat corect centura de siguranță.

Nota: *Clemele de prindere a centurilor de siguranță sunt proiectate să fie introduse numai în catarama corectă.*



E74124

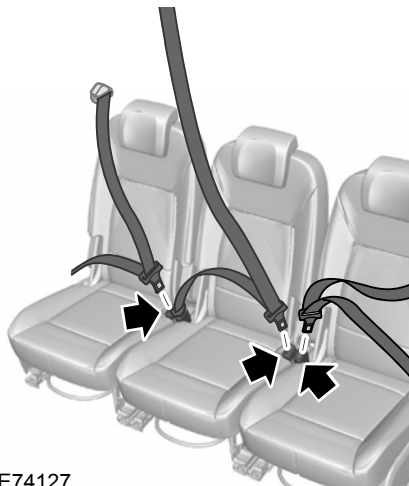

E74127

Trageți ușor centura. Se poate bloca dacă o trageți brusc sau dacă vehiculul se află pe o pantă.

Apăsăți butonul roșu de pe cataramă pentru a elibera centura. Lăsați-o să se retragă complet și ușor.

Protecția pasagerului

Centura de siguranță a scaunului central din al doilea rând



E74125

Retractorul pentru centura de siguranță a scaunului central din al doilea rând se află în plafon.

Fixarea centurilor de siguranță:

1. Trageți ușor centura. Se poate bloca dacă o trageți brusc sau dacă vehiculul se află pe o pantă.
2. Introduceți clema cea mică în catarama neagră din partea dreaptă a scaunului central.
3. Trageți clema cea mare peste umeri și introduceți-o în catarama din partea stângă a scaunului central.

Nota: Dacă folosiți centura în mod constant, o puteți lăsa în catarama neagră. Atunci când nu este folosită, sau dacă rabatați ori deplasați scaunele din spate, trebuie să scoateți centura din catarama neagră.



E74128

Apăsați butonul roșu de pe catarama din stânga pentru a elibera centura. Lăsați-o să se retragă.

Apăsați butonul din partea laterală a cataramei negre pentru a elibera centura. Lăsați-o să se retragă complet și ușor în retractorul din plafon.

AJUSTARE PE ÎNĂLȚIME A CENTURII



E73135

Pentru o înălțime mai mare, trageți inelul în formă de D și deplasați pivotul în sus.

Protecția pasagerului

Pentru o înălțime mai mică, apucați inelul în formă de D, țineți apăsat butonul de blocare de pe ajustorul pe înălțime și și deplasați pivotul în jos.

Nota: Dacă ridicați ușor glisorul în timp ce țineți apăsat butonul de blocare, puteți elibera mai ușor mecanismul de blocare.

AVERTIZOR CENTURĂ SCAUN

AVERTIZARE



Sistemul de protecție a ocupanților va oferi o protecție optimă numai atunci când centurile de siguranță sunt utilizate în mod adecvat.



Martorul de avertizare privind centura de siguranță se aprinde și se va auzi o avertizare sonoră în cazul în care centura de siguranță a șoferului sau a pasagerului de pe scaunul din față nu a fost fixată și vehiculul a depășit o viteză relativ scăzută. Acesta se va aprinde, de asemenea, în cazul în care centura de siguranță a șoferului sau a pasagerului de pe scaunul din față nu este fixată atunci când vehiculul este în mișcare. Avertizarea sonoră și lampa de avertizare se vor dezactiva după șapte minute.

Dezactivarea avertizorului privind centura de siguranță

Consultați furnizorul dumneavoastră.

FOLOSIRE CENTURI PE PERIOADA SARCINII

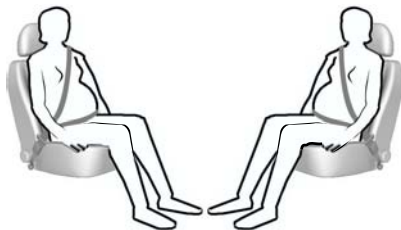

E68587

AVERTIZARE



Poziționați centura de siguranță astfel încât să vă protejeze atât pe dumneavoastră, cât și pe făt. Nu folosiți numai banda abdominală sau banda diagonală.

Așezați banda abdominală într-o poziție în care să nu vă deranjeze, peste șolduri și sub abdomen. Așezați banda diagonală între sâni, deasupra și în lateralul abdomenului.

DEZACTIVARE AIR BAG PASAGER

AVERTIZARE



Asigurați-vă că airbagul pasagerului este dezactivat atunci când montați un scaun special pentru copii așezat cu spatele față de sensul de mers pe scaunul pasagerului din față.

Protecția pasagerului



E71313

Instalare comutator dezactivare airbag pasager

AVERTIZARE

 Dacă trebuie să montați un scaun special pentru copii pe un scaun protejat cu un airbag frontal activ, instalați un comutator dezactivare airbag pasager. Pentru informații suplimentare, adresați-vă reprezentantului dumneavoastră.

Nota: Comutatorul cu cheie este amplasat în torpeda, având un martor dezactivare airbag în panoul de bord.

Dacă martorul de avertizare airbag este aprins sau se aprinde intermitent în timpul deplasării, acesta indică o funcționare defectuoasă. Vezi **Lămpi și semnale de avertizare** (pagina 88). Înlăturați scaunul special pentru copii și apelați imediat la un specialist pentru verificarea sistemului.

Dezactivare airbag pasager

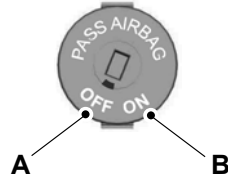

E71312

A Dezactivat

B Activat

Setați comutatorul la poziția **A**.

Atunci când porniți motorul, verificați dacă martorul dezactivare airbag pasager se aprinde.

Activare airbag pasager

AVERTIZARE

 Asigurați-vă că airbagul pasagerului este activat atunci când **nu** folosiți un scaun special pentru copii așezat pe scaunul pasagerului din față.

Setați comutatorul la poziția **B**.

Chei și telecomenzi

INFORMAȚII GENERALE PE FRECVENȚE RADIO

ATENȚIONARE



Frecvența radio utilizată de telecomanda dumneavoastră poate fi folosită și de către alte transmisii radio pe distanțe scurte (de exemplu, stații radio de amatori, echipament medical, căști fără fir, telecomenzi și sisteme de alarmă). În cazul în care frecvențele sunt bruiate, nu veți putea folosi telecomanda. Puteți încuia și descuia ușile cu ajutorul cheii.

Nota: Este posibil să deblocați ușile dacă apăsați accidental butoanele de pe telecomandă.

Raza de comunicare dintre telecomandă și vehiculul dumneavoastră variază în funcție de mediul înconjurător.

PROGRAMARE TELECOMANDĂ

Puteți programa maximum opt telecomenzi ce vor fi utilizate cu vehiculul dumneavoastră (inclusiv cea livrată cu vehiculul).

Programarea unei telecomenzi noi

1. Introduceți cheia în contact.
2. Aduceți succesiv cheia din poziția **0** în poziția **II** și apoi înapoi în poziția **0** de patru ori în interval de șase secunde.
3. Lăsați cheia în poziția **0** și apăsați orice buton de pe telecomandă în interval de 10 secunde. O avertizare sonoră sau aprinderea unui led confirmă că programarea a fost efectuată cu succes.

Nota: Și alte telecomenzi pot fi programate în această etapă.

4. Apăsați orice buton de pe fiecare telecomandă suplimentară în interval de 10 secunde între una și alta.

Reprogramarea funcției de deblocare

Nota: Atunci când apăsați butonul de deblocare, sunt deblocate fie toate ușile, fie doar ușa șoferului. Apăsați butonul de deblocare din nou pentru a debloca toate ușile.

Apăsați și mențineți apăsată simultan butoanele blocare și deblocare de pe cheia cu telecomandă cu frecvență radio, timp de cel puțin patru secunde, cu motorul oprit. Indicatorii de direcție se vor aprinde de două ori pentru a confirma modificarea.

Pentru a reveni la funcția deblocare originală, repetați procesul.

SCHIMBAREA BATERIEI LA TELECOMANDA



Asigurați-vă că eliminați bateriile vechi într-o manieră ecologică.

Solicitați sfaturi cu privire la reciclarea de la autoritățile locale.

Telecomandă cu cheie tip escamotabil

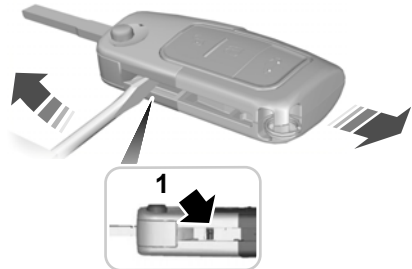

E74383

1. Introduceți o șurubelniță cât mai adânc în fanta din partea laterală a telecomenzii, împingeți-o spre lama cheii și scoateți lama cheii.

Chei și telecomenzi

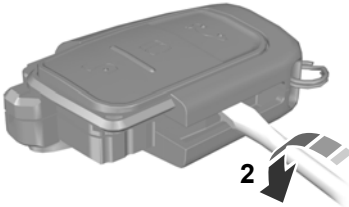

E74384

2. Rotiți șurubelnița în poziția indicată în ilustrație pentru a trece la separarea celor două jumătăți ale telecomenzii.

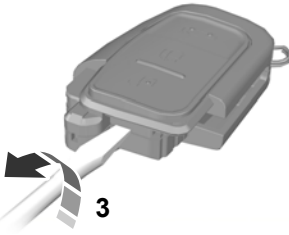

E74385

3. Rotiți șurubelnița în poziția indicată în ilustrație pentru a separa cele două jumătăți ale telecomenzii.

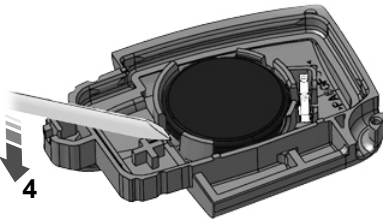

E126280

ATENȚIONARE



Nu atingeți cu șurubelnița contactele bateriei sau plăcuța cu circuite imprimate.

4. Ridicați cu atenție bateria folosind șurubelnița.
5. Montați o nouă baterie (3V CR 2032) cu semnul + îndreptat în jos.
6. Asamblați cele două jumătăți ale telecomenzii.
7. Montați lama cheii.

Telecomandă fără cheie tip escamotabil

Tipul 1

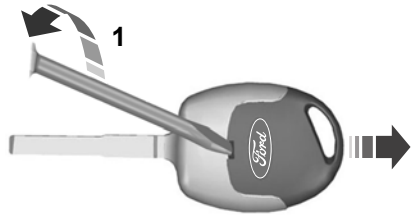

E126152

1. Introduceți o șurubelniță în orificiul din partea din spate a cheii și scoateți lama cheii.

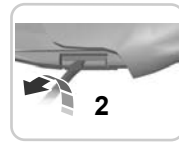

E126153

Chei și telecomenzi

2. Eliberați clemele de fixare cu o șurubelniță și separați cele două jumătăți ale telecomenzii.

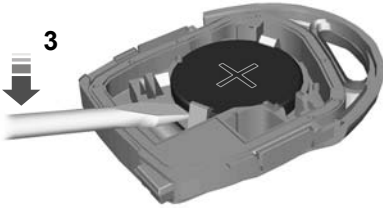

E126281

ATENȚIONARE

- ⚠ Nu atingeți cu șurubelnița contactele bateriei sau plăcuța cu circuite imprimate.

3. Ridicați cu atenție bateria folosind șurubelnița.
4. Montați o nouă baterie (3V CR 2032) cu semnul + îndreptat în sus.
5. Asamblați cele două jumătăți ale telecomenzii.
6. Montați lama cheii.

Tipul 2

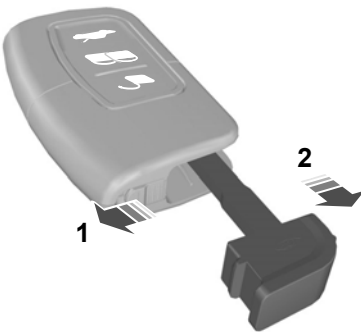

E78284

1. Culisați glisorul de eliberare în direcția săgeții.
2. Scoateți lama cheii.

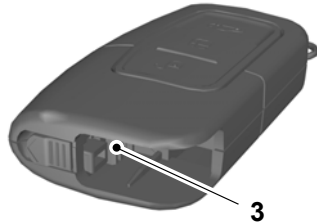

E105064

3. Rotiți o șurubelniță plată în poziția indicată pentru a separa cele două jumătăți ale telecomenzii.

ATENȚIONARE

- ⚠ Nu atingeți cu șurubelnița contactele bateriei sau plăcuța cu circuite imprimate.

4. Ridicați cu atenție bateria folosind șurubelnița.
5. Montați o nouă baterie (3V CR 2032) cu semnul + îndreptat în jos.
6. Asamblați cele două jumătăți ale telecomenzii.
7. Montați lama cheii.

Chei și telecomenzi

Tipul 3



1. Țineți apăsat butoanele de pe margini pentru a elibera capacul. Scoateți cu atenție capacul.
2. Scoateți lama cheii.

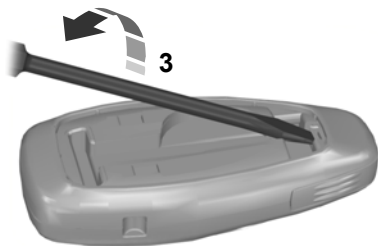

E105362

3. Rotiți o șurubelniță plată în poziția indicată pentru a separa cele două jumătăți ale telecomenzii.



E119190

4. Introduceți cu atenție șurubelnița în poziția indicată pentru a deschide telecomanda.

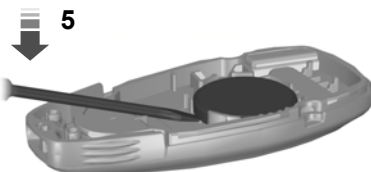

E125860

ATENȚIONARE



Nu atingeți cu șurubelnița contactele bateriei sau plăcuța cu circuite imprimate.

5. Ridicați cu atenție bateria folosind șurubelnița.
6. Montați o nouă baterie (3V CR 2032) cu semnul + îndreptat în jos.
7. Asamblați cele două jumătăți ale telecomenzii.
8. Montați lama cheii.

Încuietori

ÎNCUIERE ȘI DESCUIERE

Închidere centralizată

Puteți închide centralizat ușile numai dacă acestea sunt toate închise.

Nota: Ușa șoferului poate fi descuiată cu cheia. Aceasta trebuie să fie folosită dacă telecomanda nu funcționează.

Nota: Închiderea centralizată blochează și deblochează de asemenea și clapeta rezervorului de combustibil.

Blocarea dublă

AVERTIZARE



Nu activați blocarea dublă atunci când se află persoane sau animale în interiorul vehiculului. Nu veți putea să deblocați ușile din interior dacă le-ați blocat dublu.



E71961

Blocarea dublă este o caracteristică de protecție antifurt care împiedică ușile să fie deschise din interior de către cineva. Puteți bloca dublu ușile numai dacă acestea sunt toate închise.

Confirmarea de blocare și deblocare

Atunci când deblocați ușile, semnalizatoarele se vor aprinde o dată.

Atunci când blocați ușile, semnalizatoarele se vor aprinde de două ori.

Blocarea și deblocarea ușilor cu cheia

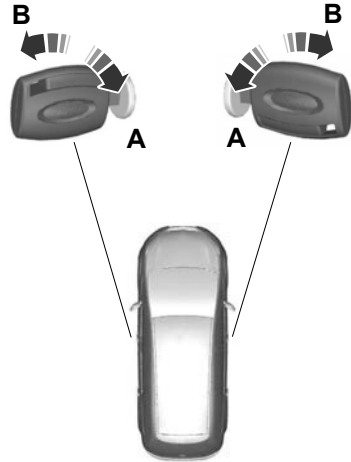

E71962

A Deblocare

B Blocare

Blocarea dublă a ușilor cu cheia

Rotiți cheia în poziția de blocare de două ori într-un interval de trei secunde pentru a bloca dublu ușile.

Încuietori

Blocarea și deblocarea ușilor și a capotei portbagajului cu ajutorul telecomenzii

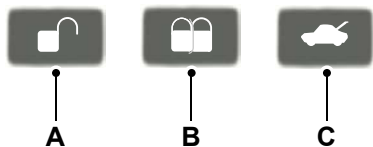

E87379

- A Deblocare
- B Blocare
- C Deblocarea capotei portbagajului (apăsăți de două ori)

Blocarea ușilor și a capotei portbagajului folosind telecomanda

Apăsăți butonul **B** o dată.

Blocarea dublă a ușilor și a capotei portbagajului folosind telecomanda

Apăsăți butonul **B** de două ori în interval de trei secunde.

Blocarea și deblocarea ușilor din interior

Ușa șoferului

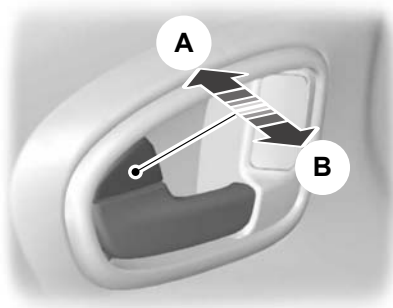

E71958

- A Blocarea tuturor ușilor
- B Deblocarea tuturor ușilor

Ușile din față și din spate pentru pasageri



E98653

Pentru a bloca ușile pasagerilor din față și din spate separat, apăsați pe buton și închideți ușa atunci când părăsiți vehiculul.

Capota portbagajului

Deschiderea capotei portbagajului



E125429

Deschiderea capacului portbagajului cu telecomanda

Apăsați butonul **C** de pe telecomandă de două ori în mai puțin de trei secunde.

Închiderea capacului portbagajului

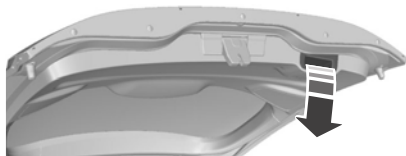

E71960

Un locaș adâncit este încorporat în interiorul capacului portbagajului pentru a facilita închiderea.

Reblocare automată

Ușile se vor rebloca automat dacă nu se deschide o ușă în mai puțin de 45 de secunde de la deblocarea ușilor cu telecomanda. Blocarea ușilor și alarma vor reveni la starea lor anterioară.

Reprogramarea funcției de deblocare

Funcția de deblocare este reprogramată astfel încât numai ușa șoferului să se deblocheze. Vezi **Programare telecomandă** (pagina 36).

DESCHIDERE ȘI ÎNCHIDERE GENERALĂ

Geamurile electrice pot fi acționate și cu motorul oprit, prin intermediul funcției închidere și deschidere globală.

Nota: *Închiderea globală va funcționa doar dacă ați setat corect memoria pentru fiecare geam.* Vezi **Geamuri cu acționare electrică** (pagina 78).

Deschidere globală

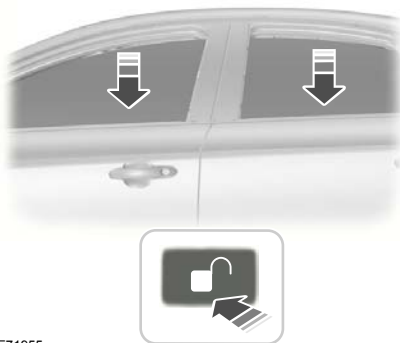

E71955

Pentru a deschide toate geamurile, apăsați și mențineți apăsat butonul **deblocare** timp de cel puțin trei secunde. Apăsați din nou fie butonul **blocare**, fie butonul **deblocare** pentru a opri funcția de deschidere.

Încuietori

Închidere globală

Vehicule ce nu au funcția de acționare fără cheie

AVERTIZARE



Folosiți cu prudență închiderea globală. Într-o situație de urgență, apăsați imediat un buton pentru a întrerupe funcția.

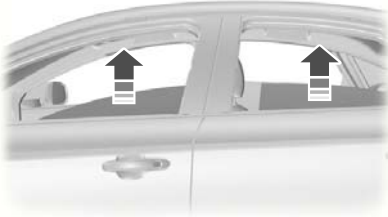

E71956

Pentru a închide toate geamurile, apăsați și mențineți apăsat butonul **blocare** timp de cel puțin trei secunde. Apăsați orice buton din nou pentru a întrerupe funcția de închidere. Funcția de protecție împotriva prinderii mâinilor este, de asemenea, activă în timpul închiderii globale.

Vehicule cu funcția de acționare fără cheie

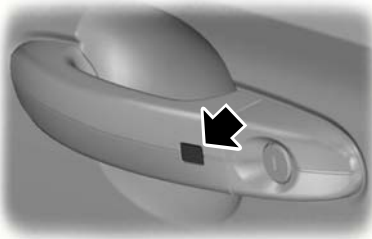

E87384

AVERTIZARE



Folosiți cu prudență închiderea globală. Într-o situație de urgență, apăsați butonul de pe mânerul ușii șoferului pentru a întrerupe funcția.

Nota: Închiderea globală poate fi activată folosind butonul de pe mânerul ușii șoferului. Deschiderea și închiderea globală pot fi activate și cu ajutorul butoanelor de pe cheia pasivă.

Pentru a închide toate geamurile, apăsați și mențineți apăsat butonul de pe mânerul ușii șoferului timp de cel puțin două secunde. Funcția de protecție împotriva prinderii mâinilor este, de asemenea, activă în timpul închiderii globale.

INTRARE FĂRĂ CHEIE

Informații generale

AVERTIZARE



Este posibil ca sistemul de închidere fără cheie să nu funcționeze dacă cheia se află în apropierea unor obiecte metalice sau a unor dispozitive electronice, precum telefoanele mobile.

Nota: Dacă mânerul ușilor sunt trase de mai multe ori într-un interval scurt de timp fără prezența unei chei pasive valide, sistemul va fi nefuncțional timp de 30 de secunde.

Sistemul de deschidere pasiv nu va funcționa dacă:

- Frecvențele cheii pasive sunt bruiate.
- Bateria cheii pasive este descărcată.

Nota: Dacă sistemul de deschidere pasiv nu funcționează, va trebui să folosiți lama cheii pentru a bloca și debloca autovehiculul.

Sistemul de închidere fără cheie permite șoferului să utilizeze autovehiculul fără utilizarea unei chei sau a unei telecomenzi.

Încuietori

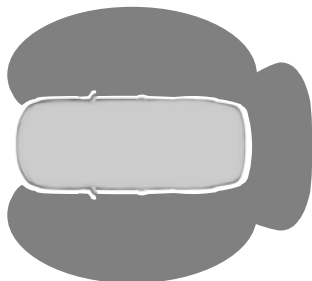

E78276

Blocarea și deblocarea pasivă necesită prezența unei chei pasive valide într-una dintre cele trei raze de detectare externe. Acestea se află la aproximativ un metru și jumătate față de mânerul ușii șoferului și ale ușii pasagerului din față și de capota portbagajului.

Cheia pasivă

Autovehiculul poate fi blocat și deblocat cu cheia pasivă. Cheia pasivă poate de asemenea să fie folosită ca telecomandă. Vezi **Încuiere și descuiere** (pagina 40).

Blocarea autovehiculului

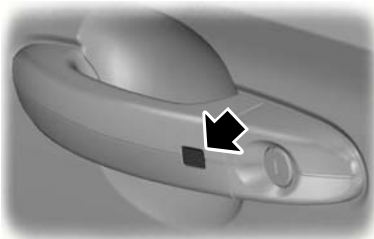

E87384



E87435

AVERTIZARE



Autovehiculul nu se blochează automat. Dacă niciun buton de blocare nu este apăsat, autovehiculul va rămâne neblocat.

Nota: Dacă încuierea autovehiculului se face de la capacul portbagajului, cheia pasivă trebuie să se afle în raza de detectare a capacului portbagajului.

Butoanele de blocare se află pe fiecare ușă din față și pe capota portbagajului.

Pentru a activa închiderea centralizată și pentru a arma alarma:

- Apăsați butonul de blocare o dată.

Pentru a activa blocarea dublă, arma alarma și senzorii de interior:

- Apăsați un buton de blocare de două ori într-un interval de trei secunde.

Nota: După activare, autovehiculul va rămâne blocat timp de aproximativ trei secunde. Acest interval vă va permite să trageți de mânerul unei uși și să verificați dacă autovehiculul este blocat. După terminarea perioadei de temporizare, ușile pot fi deschise din nou, dacă cheia pasivă se află în raza de detectare corespunzătoare.

Încuietori

Capota portbagajului

Nota: Capota portbagajului nu poate fi închis și se va ridica la loc dacă cheia pasivă se află în interiorul portbagajului.

Nota: Dacă o a doua cheie pasivă validă se află în raza de detectare a capotei portbagajului, capota portbagajului poate fi închis.

Deblocarea autovehiculului

Nota: Dacă autovehiculul rămâne blocat pe o perioadă mai lungă de cinci zile, sistemul va intra într-un mod de economisire a energiei. Astfel, se va reduce descărcarea bateriei autovehiculului. Când autovehiculul aflat în acest mod este blocat, timpul de reacție a sistemului poate fi puțin mai lung decât cel normal. Deblocarea autovehiculului o dată va dezactiva modul de economisire a energiei.

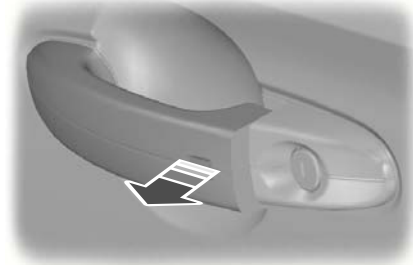

E78278

Trageți de unul dintre mânerurile ușilor sau de mânerul capotei portbagajului.

Nota: O cheie pasivă validă trebuie să se afle în raza de detectare a ușii respective.

O apăsare lungă a semnalizatoarelor confirmă deblocarea tuturor ușilor, a capotei portbagajului și a clapetei bușonului de umplere a rezervorului de combustibil și dezarmarea alarmei.

Deblocarea exclusivă a ușii șoferului

Dacă funcția de deblocare este reprogramată astfel încât numai ușa șoferului să se deblocheze (Vezi **Chei și telecomenzi** (pagina 36).), rețineți următoarele:

Dacă ușa șoferului este deschisă prima, celelalte uși și capota portbagajului vor rămâne blocate. Toate celelalte uși pot fi deblocate din interiorul autovehiculului folosind butonul de deblocare de lângă mânerul ușii șoferului. Ușile pot fi deblocate fiecare în parte prin tragerea mânerelor interioare ale ușilor respective.

Dacă ușa pasagerului din față sau una dintre ușile din spate este prima ușă care este deschisă, **toate** ușile împreună cu capota portbagajului vor fi deblocate.

Chei dezactivate

Cheile lăsate în interiorul autovehiculului atunci când acesta este blocat vor fi dezactivate.

O cheie dezactivată nu poate fi folosită pentru a trece contactul în poziția pornit sau pentru a porni motorul.

Pentru a putea utiliza din nou aceste chei pasive, acestea trebuie să fie activate.

Pentru a activa toate cheile pasive, deblocați autovehiculul folosind o cheie pasivă sau funcția de deblocare prin telecomandă.

Toate cheile pasive se vor activa dacă contactul este în poziția pornit sau autovehiculul este pornit folosind o cheie validă.

Încuietori

Blocarea și deblocarea ușilor cu lama cheii

Tipul 1

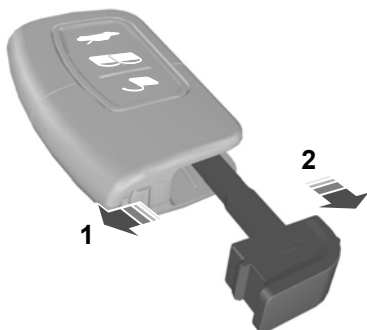

E78284

1. Culisați glisorul de eliberare în direcția săgeții și trageți lama cheii cu degetul mare.
2. Scoateți lama cheii și introduceți-o în încuietoare.

Tipul 2



E87964

1. Scoateți cu atenție capacul.
2. Scoateți lama cheii și introduceți-o în încuietoare.

PRINCIPIU DE OPERARE

Dispozitivul antidemarare este un sistem de protecție antifurt care împiedică pornirea motorului cu o cheie cu cod necorespunzător.

CHEI CODATE

Nota: *Nu protejați cheile cu obiecte metalice. Acest lucru poate împiedica receptorul să recunoască cheia dumneavoastră drept cheie validă.*

Nota: *În cazul în care pierdeți o cheie, solicitați ștergerea și recodarea tuturor cheilor rămase. Consultați dealerul dumneavoastră pentru mai multe informații. Solicitați recodarea cheilor de schimb împreună cu cheile existente.*

În cazul în care pierdeți o cheie, puteți obține una de schimb de la dealerul Ford. Dacă este posibil, transmiteți dealerului numărul cheii aflat pe eticheta furnizată împreună cu cheile originale. De asemenea, puteți obține chei suplimentare de la dealerul Ford.

ACTIVARE IMOBILIZER MOTOR

Dispozitivul de imobilizare a motorului este activat în mod automat la scurt timp după ce ați decuplat contactul.

DEZACTIVARE IMOBILIZER

Imobilizerul motorului este dezactivat automat atunci când cuplați contactul cu cheia cu cod corectă.

Dacă mesajul **Imobiliser active** apare pe afișajul informativ, cheia utilizată nu a fost recunoscută. Scoateți cheia și încercați din nou.

Dacă nu puteți porni motorul cu o cheie cu cod corectă, este vorba despre o avarie. Mesajul **Imobiliser active** apare pe afișajul informativ atunci când cuplați contactul. Solicitați verificarea imediată a imobilizerului.

Alarmă

PRINCIPIU DE OPERARE

Sistemul de alarmă

Autovehiculul poate fi echipat cu unul dintre următoarele sisteme de alarmă:

- Alarma de perimetru.
- Alarma de perimetru cu senzori de interior.
- Alarma de categoria întâia cu senzori de interior și sirenă cu baterie de rezervă.
- Alarma de categoria întâia cu senzori de interior, sirenă cu baterie de rezervă și senzori de înclinare.

Alarmă perimetru

Alarma cu senzor de perimetru este un mijloc de împiedicare a accesului neautorizat în vehiculul dvs. prin uși și capotă. El protejează și unitatea audio.

Senzori de interior

Vehicule cu trapă



E71401

Vehicule fără trapă

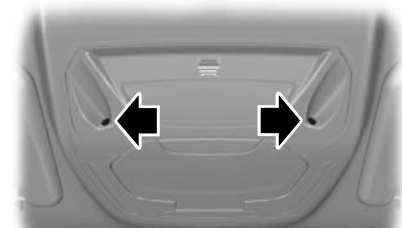

E131656

AVERTIZARE



Nu acoperiți senzorii. Nu activați alarma cu protecție integrală dacă în interiorul autovehiculului se află persoane, animale sau alte obiecte în mișcare.

Senzorii au rolul de a descuraja pătrunderea neautorizată în autovehicul prin detectarea oricărei mișcări din interiorul acestuia.

Sirena cu baterie de rezervă

Sirena cu baterie de rezervă este un sistem de alarmă suplimentar ce emite avertizări acustice atunci când este declanșată alarma. Aceasta este armată direct atunci când încuiați autovehiculul. Sirena este prevăzută cu baterie proprie și va emite avertizări acustice și atunci când cineva deconectează bateria autovehiculului sau chiar bateria de rezervă a sirenei.

Senzorii de înclinare

Senzorii de înclinare detectează dacă cineva încearcă să fure o roată sau să tracteze autovehiculul, sesizând înclinarea autovehiculului.

Nota: Când circulați pe un feribot cu alarma armată, dezactivați senzorii de înclinare prin selectarea protecției reduse. Aceasta va împiedica declanșarea alarmei datorită mișcărilor.

Declanșarea alarmei

După ce a fost activată, alarma se declanșează în una din următoarele situații:

- Dacă cineva deschide o ușă, hayonul sau capota fără o cheie sau o telecomandă autorizată.
- Atunci când cineva scoate sistemul audio sau sistemul de navigare.
- Atunci când contactul este pus pe poziția I, II sau III fără o cheie permisă.
- Atunci când senzorii de interior detectează mișcare în interiorul vehiculului.

Alarmă

- La autovehiculele cu sireună cu baterie de rezervă, dacă cineva deconectează bateria autovehiculului sau chiar bateria de rezervă a sireunei.
- Dacă senzorii de înclinare detectează modificarea înclinării autovehiculului.

Dacă alarma este declanșată, sirena alarmei va suna 30 de secunde și luminile de avarie vor fi aprinse intermitent timp de cinci minute.

Orice altă încercare de a efectua una din acțiunile de mai sus va declanșa din nou alarma.

Protecția integrală sau redusă

Protecția integrală

Protecția integrală este setarea standard.

La protecția integrală, senzorii de interior și de înclinare sunt activați atunci când armați alarma.

Nota: Aceasta poate conduce la alarme false dacă există animale sau obiecte în mișcare în interiorul autovehiculului sau, la autovehiculele cu senzori de înclinare, la deplasarea pe un feribot.

Protecția redusă

La protecția redusă, senzorii de interior și de înclinare sunt dezactivați atunci când armați alarma.

Nota: Puteți seta alarma la protecție redusă doar pentru ciclul curent de cuplare a contactului. La următoarea cuplare a contactului, alarma va fi resetată la protecție integrală.

Întrebarea la ieșire

Puteți seta afișajul informativ să vă întrebe de fiecare dată ce nivel de protecție doriți să setați.

Dacă selectați **Ask on Exit**, mesajul **Reduced guard?** apare pe tabloul de bord de fiecare dată când decuplați contactul.

Dacă doriți să armați alarma cu protecție redusă, apăsați butonul **OK** atunci când apare acest mesaj.

Dacă doriți să armați alarma cu protecție integrală, părăsiți autovehiculul fără să apăsați butonul **OK**.

Selectarea protecției integrale sau reduse

Nota: Selectarea **Reduced** nu setează permanent alarma la protecție redusă. Aceasta setează alarma la protecție redusă doar pentru ciclul curent de cuplare a contactului. Dacă setați frecvent alarma la protecție redusă, selectați **Ask on Exit**.

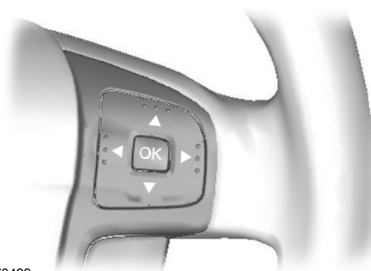

E70499

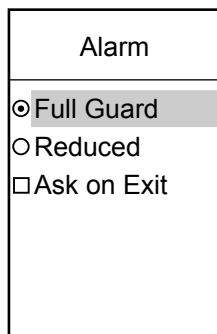

E74509

Alarmă

1. Apăsați butonul săgeată dreapta de pe volan pentru a accesa meniul principal.
2. Selectați **Setup** cu butoanele săgeată în sus și în jos și apăsați butonul săgeată dreapta.
3. Selectați **Alarm** și apăsați butonul săgeată dreapta.
4. Selectați **Reduced** sau **Full guard**. Dacă preferați să fiți întrebat de fiecare dată când decuplați contactul, selectați **Ask on Exit**.
5. Apăsați butonul **OK** pentru a confirma selecția.
6. Apăsați butonul săgeată stânga pentru a ieși din meniu. Pentru a reveni direct la afișajul computerului de bord, țineți apăsat butonul săgeată stânga.

Mesaje de informare

Vezi **Mesaje informații** (pagina 105).

ACTIVAREA ALARMEI

Pentru a arma alarma, blocați autovehiculul.
Vezi **Încuietori** (pagina 40).

DEZACTIVARE ALARMĂ

Vehicule ce nu au funcția de acționare fără cheie

Alarmă perimetru

Dezarmați și opriți alarma prin deblocarea ușilor cu ajutorul cheii și prin pornirea demarorului cu o cheie codată corect sau prin deblocarea portierelor ori a capotei portbagajului cu ajutorul telecomenzii.

Alarmă categoria întâi

Dezarmați și opriți alarma prin deblocarea ușilor cu ajutorul cheii și prin pornirea contactului cu o cheie codată corect, în cel mult 12 secunde, sau prin deblocarea ușilor ori a capotei portbagajului cu ajutorul telecomenzii.

Vehicule cu funcția de acționare fără cheie

Nota: O cheie pasivă validă trebuie să se afle în raza de detectare a respectivei uși pentru acționare fără cheie. Vezi **Intrare fără cheie** (pagina 43).

Alarmă perimetru

Dezarmați și opriți alarma prin deblocarea ușilor și pornirea contactului sau prin deblocarea ușilor sau a capotei portbagajului cu ajutorul telecomenzii.

Alarmă categoria întâi

Dezarmați și opriți alarma prin deblocarea ușilor și pornirea contactului în termen de 12 secunde, sau prin deblocarea ușilor sau a capotei portbagajului cu ajutorul telecomenzii.

AJUSTAREA VOLANULUI

AVERTIZARE



Nu reglați niciodată volanul atunci când vehiculul este în mișcare.

Nota: Asigurați-vă că sunteți așezat(ă) în poziție corectă. Vezi **Așezare în poziția corectă** (pagina 128).

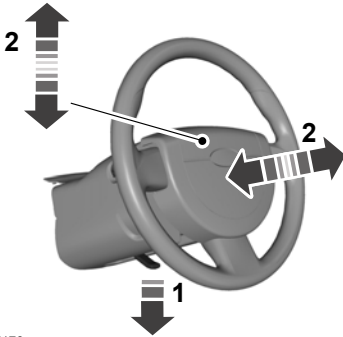

E95178



E95179

AVERTIZARE



Asigurați-vă că ați angrenat maneta de blocare până la capăt atunci când o aduceți la poziția inițială.

CONTROL AUDIO

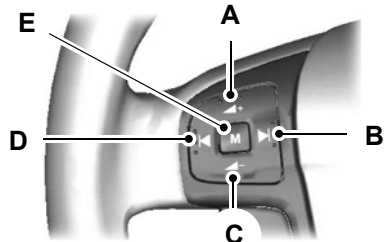

E72288

- A Mărire volum
- B Căutare înainte
- C Reducere volum
- D Căutare înapoi
- E Mod

Mod

Apăsați și **țineți apăsat** butonul de mod pentru a selecta sursa audio.

Apăsați butonul de mod pentru:

- a acorda radioul pe următorul post de radio presetat
- a reda următorul CD
- a reda cealaltă parte a unei casete
- a prelua un apel telefonic.
- a încheaia un apel telefonic.

Căutare

Apăsați un buton de căutare pentru:

- a acorda radioul pe postul de radio următor sau anterior din banda de frecvențe
- a reda piesa următoare sau anterioară de pe CD
- a derula repede înainte sau înapoi casete.

Volan

Apăsați și **țineți apăsat** un buton de căutare pentru:

- a acorda radioul înainte sau înapoi în banda de frecvențe
- a căuta o piesă de pe CD.

Ștergătoare și spălătoare

ȘTERGĂTOARE PARBRIZ

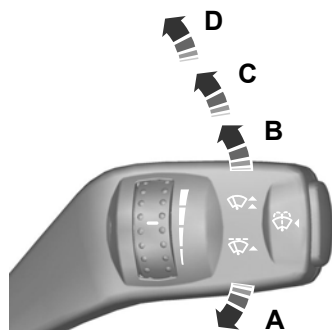

E70696

- A O singură ștergere
- B Ștergere intermitentă
- C Ștergere normală
- D Ștergere la viteză mare

Ștergere intermitentă

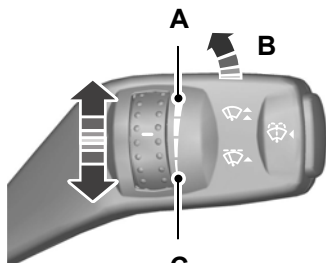

E70315

- A Interval scurt ștergere
- B Ștergere intermitentă
- C Interval lung ștergere

ȘTERGĂTOARE AUTO

ATENȚIE

- ! Nu porniți ștergătoarele auto dacă vremea este frumoasă. Senzorul de ploaie este foarte sensibil și ștergătoarele se pot activa dacă pe parbriz se acumulează mizerie, insecte sau dacă parbrizul se aburește.
- ! Înlocuiți lamelele ștergătoarelor imediat ce acestea încep să lăsa dăre de apă sau pete. Dacă nu le înlocuiți, senzorul de ploaie va continua să detecteze apă pe parbriz și ștergătoarele se vor activa, chiar dacă parbrizul este în mare parte uscat.
- ! Dejvrați complet parbrizul pe vreme geroasă înainte de a porni ștergătoarele.
- ! Oprțiți ștergătoarele înainte de a intra într-o spălătorie auto.

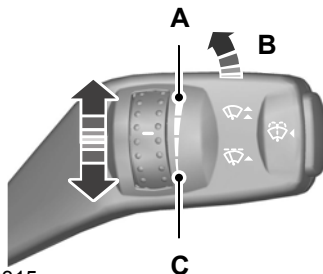

E70315

- A Sensibilitate înaltă
- B Pornit
- C Sensibilitate scăzută

Dacă porniți ștergătoarele, acestea nu vor funcționa până când nu se detectează apă pe parbriz. Senzorul de ploaie va continua să măsoare cantitatea de apă de pe parbriz și să regleze automat viteza ștergătoarelor.

Ștergătoare și spălătoare

Reglați sensibilitatea senzorului de ploaie cu ajutorul butonului rotativ. Cu sensibilitate redusă, ștergătoarele vor funcționa atunci când senzorul detectează o cantitate mare de apă pe parbriz. Cu sensibilitate ridicată, ștergătoarele vor funcționa atunci când senzorul detectează o cantitate mică de apă pe parbriz.

SPĂLĂTOR PARBRIZ

AVERTIZARE



Nu utilizați spălătoarele de parbriz timp de mai mult de 10 secunde sau atunci când rezervorul este gol.

Nota: Duzele spălătorului sunt încălzite atunci când contactul este cuplat.

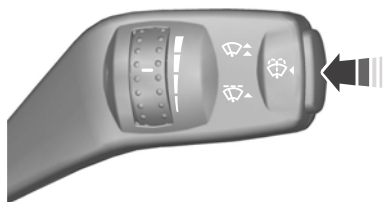

E70776

AJUSTAREA JETURILOR SPĂLĂTORULUI DE PARBRIZ

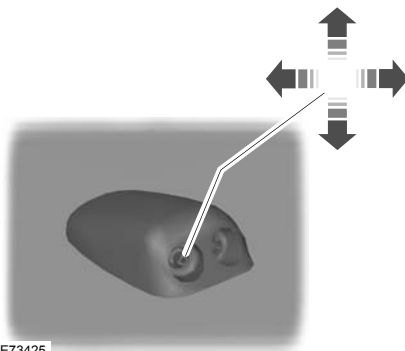

E73425

Duzele rotunde pot fi reglate cu precizie cu un ac.

ȘTERGĂTOR ȘI SPĂLĂTOR LUNETĂ

Ștergere intermitentă

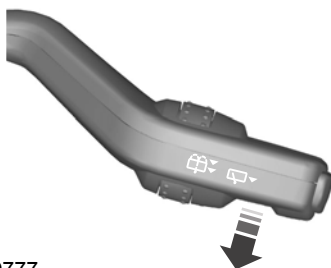

E70777

Ștergerea în marșarier

Ștergătorul lunetei va acționa în mod automat când selectați marșarierul dacă maneta ștergătoarelor este în poziția **B**, **C** sau **D**.

Ștergătoare și spălătoare

Spălătorul

AVERTIZARE



Nu acționați stropitoarea lunetei mai mult de 10 secunde sau atunci când rezervorul acesteia este gol.

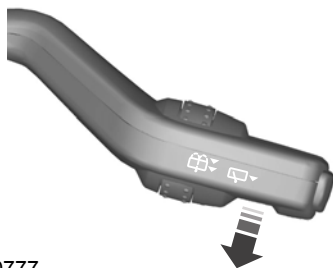

E70777

Trageți maneta complet spre volan și mențineți-o în poziție pentru a acționa spălătorul.

SPĂLĂTOARE FARURI

Ștergătoarele de faruri vor funcționa odată cu cele de parbriz atunci când luminile de întâlnire sunt pornite.

Nota: Pentru a împiedica epuizarea rapidă a lichidului din rezervor, ștergătoarele de faruri nu vor funcționa de fiecare dată când folosiți ștergătoarele de parbriz.

VERIFICARE LAMELE ȘTERGĂTOR

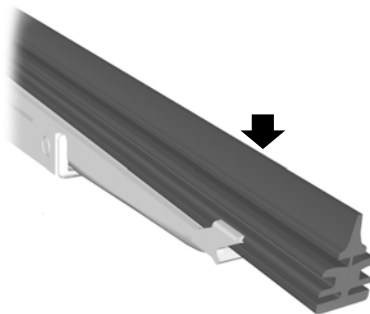

E66644

Treceți vârful degetelor peste marginea lamelei, pentru a verifica asperitatea.

Curățați pliurile lamelelor ștergătoarelor cu apă aplicată cu un burete moale.

SCHIMBAREA LAMELELOR DE ȘTERGĂTOR

Lame ștergător de parbriz

ATENȚIE



Oprii ștergătoarele de parbriz în poziția de service pentru schimbarea lamelor acestora.



În perioada de iarnă, puteți folosi poziția de service a ștergătoarelor de parbriz pentru a asigura un acces mai ușor la acestea în vederea curățării lor de zăpadă și gheață. Ștergătoarele de parbriz vor reveni în poziția lor normală de îndată ce cuplați contactul; din acest motiv, înainte de a cupla contactul, asigurați-vă că exteriorul parbrizului nu are zăpadă și gheață.

Ștergătoare și spălătoare

Nota: Lamele ștergătoarelor de parbriz sunt de lungimi diferite. Vezi **Specificațiile tehnice** (pagina 57). Dacă montați lame de lungimi greșite, senzorul de ploaie poate să nu funcționeze corect.

Setați ștergătoarele de parbriz în poziția de service.



E75184

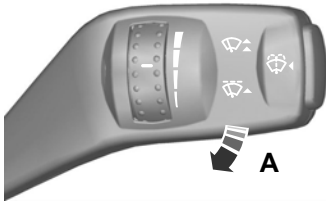

E75188

Decuplați contactul și aduceți maneta ștergătoarelor în poziția **A** timp de trei secunde. Eliberați maneta atunci când ștergătoarele de parbriz sunt deplasate în poziția de service.

Ridicați brațele ștergătoarelor.

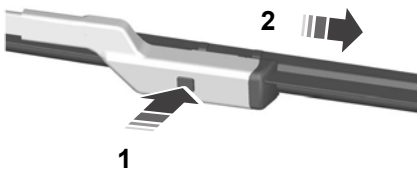

E72899

Instalarea se realizează în ordine inversă.

Nota: Asigurați-vă că lama ștergătorului se blochează în poziție.

Lame ștergător lunetă

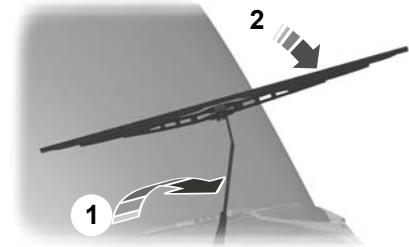

E93783

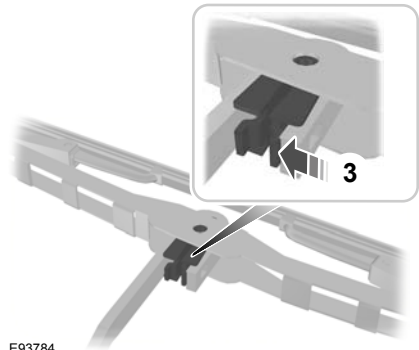

E93784

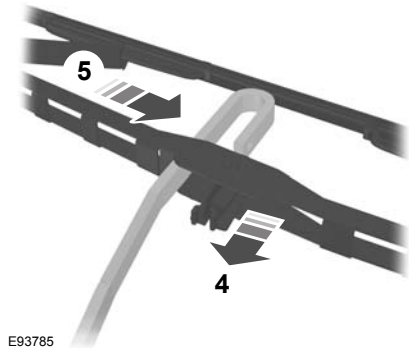

E93785

Ștergătoare și spălătoare

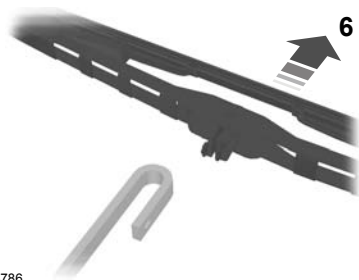

Instalarea se realizează în ordine inversă.

E93786

SPECIFICAȚIILE TEHNICE

Lungimile lamelor ștergătoarelor de parbriz

Articol	Dimensiune în mm (țoli)	
	Partea stângă	Partea dreaptă
Vehicule cu ștergătoare automate	750 (29,5)	700 (27,6)
Vehicule fără ștergătoare automate	750 (29,5)	650 (25,6)

Iluminare

CONTROLUL ILUMINĂRII

Poziții buton pentru luminile exterioare

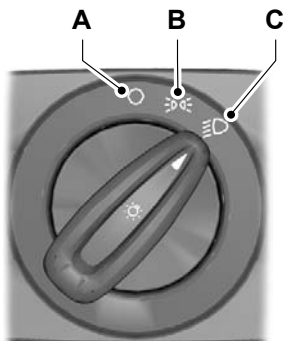

E70718

- A Lumini stinse
- B Lumini laterale și poziții spate
- C Faruri

Lumini de parcare

ATENȚIONARE



Utilizarea prelungită a luminilor de parcare va descărca bateria.

Opriți motorul.

Ambele părți

Setați comutatorul de lumini în poziția **B**.

O parte

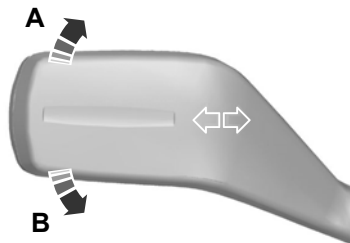

E75505

- A Partea din dreapta
- B Partea din stânga

Fază lungă și fază scurtă

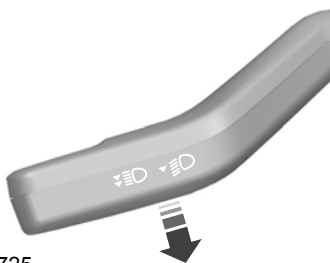

E70725

Trageți maneta, în totalitate, spre volan pentru a trece de la faza lungă la faza scurtă.

Semnalizare cu farurile

Trageți ușor de manetă spre volan.

Faruri Home safe

Opriți motorul și trageți maneta indicatorului de semnalizare în spre volan pentru a aprinde farurile. Veti auzi un sunet scurt. Farurile se vor stinge automat după trei minute de la deschiderea oricărei uși sau la 30 de secunde după ce ultima ușă a fost închisă.

Iluminare

Cu toate ușile închise, dar într-un interval de 30 de secunde, deschiderea oricărei uși va determina repornirea cronometrării celor trei minute.

Puteți anula funcția lumini de însoțire fie trăgând din nou maneta de semnalizare spre volan, fie cuplând contactul.

LĂMPI FAZĂ SCURTĂ (DRL)

Lămpile pentru luminile de zi se aprind în momentul cuplării contactului.

LĂMPI AUTO

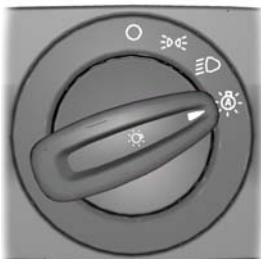

E70719

Nota: Dacă ați aprins lămpile auto, puteți activa faza lungă doar atunci când lămpile auto au aprins farurile.

Farurile se vor aprinde și stinge automat în funcție de lumina mediului înconjurător.

CONTROLUL AUTOMAT AL FARULUI DE FAZĂ

AVERTIZARI

 Sistemul nu vă scutește de responsabilitatea de a conduce cu grija și atenția convenite. Poate fi necesară anularea manuală dacă sistemul nu reușește să stingă și să aprindă faza lungă.

AVERTIZARI

 S-ar putea să fie nevoie să apelați la anularea manuală atunci când vă apropiați de alți participanți la trafic, de exemplu de bicicliști.

 Nu utilizați sistemul pe timp de ceață.

ATENȚIE

 În condiții meteorologice nefavorabile sau la temperaturi scăzute, este posibil ca sistemul să nu funcționeze. În astfel de cazuri, poate fi necesară anularea manuală.

 Indicatoarele rutiere reflectorizante pot fi interpretate ca participanți la trafic din sensul opus, iar farurile pot fi comutate la faza scurtă.

 Dacă farurile vehiculelor din sensul opus sunt ascunse de obstacole (de exemplu de parapete), sistemul poate să nu stingă faza lungă.

 Utilizați exclusiv piese originale Ford pentru înlocuirea becurilor farurilor. Alte becuri pot reduce performanțele sistemului.

 Verificați și înlocuiți în mod regulat lamele ștergătoarelor, pentru a avea certitudinea că senzorul camerei nu este obstrucționat de nicio urmă de pe parbriz. Lamele înlocuite trebuie să fie de lungimea corectă.

Nota: Îndepărtați permanent de pe parbriz urmele lăsate de păsări, insecte, zăpadă sau gheață.

Sistemul va porni automat faza lungă dacă este suficient de întuneric și dacă nu există alți participanți la trafic. Dacă detectează farurile sau pozițiile unui vehicul care se apropie sau luminile stradale din față, sistemul va stinge faza lungă înainte ca aceasta să îi deranjeze pe ceilalți participanți la trafic. Faza scurtă rămâne aprinsă.

Iluminare

În spatele parbrizului, în mijloc, este montat un senzor al camerei care monitorizează permanent condițiile de drum și stabilește momentele necesare pentru activarea și dezactivarea sistemului.

După activarea sistemului, faza lungă va fi aprinsă dacă:

- drumul este suficient de întunecat pentru a necesita utilizarea fazei lungi,
- din sensul opus nu vin alte vehicule sau nu există iluminat stradal și
- viteza vehiculului este mai mare de 40 km/h.

Faza lungă va fi stinsă dacă:

- Lumina de afară este suficientă pentru a nu fi nevoie de faza lungă.
- Sunt detectate farurile sau pozițiile unui vehicul care se apropie.
- Sunt detectate luminile stradale.
- Viteza vehiculului scade sub 25 km/h.
- Senzorul camerei este prea fierbinte sau s-a blocat.

Activarea sistemului

Activați sistemul prin intermediul afișajului informativ și al farurilor automate. Vezi **Afișaj informații** (pagina 92). Vezi **Lămpi auto** (pagina 59).

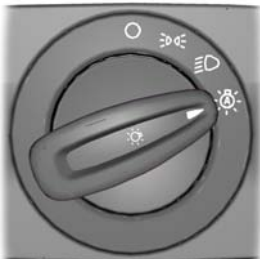

E70719

Răsuciți comutatorul în poziția faruri automate.

Nota: După prima cuplare a contactului, poate dura o perioadă până la inițializarea sistemului, mai ales dacă este foarte întuneric. În acest interval, faza lungă nu se aprinde automat.

Setarea sensibilității sistemului

Sistemul dispune de trei niveluri de sensibilitate care pot fi accesate prin intermediul afișajului informativ. Vezi **Afișaj informații** (pagina 92).

În funcție de sensibilitate, se stabilește viteza cu care faza lungă va fi repornită după ce participanții la trafic ies din raza de detecție.

Anularea manuală a sistemului

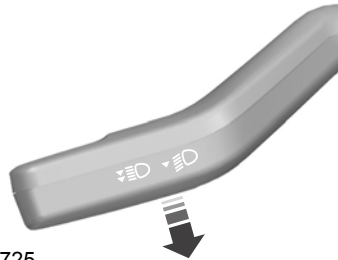

E70725

Utilizați maneta blocului de lumini pentru a comuta de la faza lungă la faza scurtă.

Nota: Aceasta reprezintă o anulare temporară, iar sistemul va reveni la funcționarea automată după o scurtă perioadă.

Pentru a dezactiva permanent sistemul, folosiți meniul din afișajul informativ sau treceți comutatorul de comandă al farurilor de la faruri automate la faruri normale.

LĂMPI CEAȚĂ FAȚĂ



E70721

AVERTIZARE



Utilizați farurile de ceață față numai atunci când vizibilitatea este redusă considerabil din cauza ceții, ninsorii sau ploii.

LĂMPI CEAȚĂ SPATE



E70720

AVERTIZARI



Utilizați lămpile de ceață spate numai atunci când vizibilitatea este redusă la mai puțin de 50 m.



Nu folosiți lămpile de ceață spate atunci când plouă sau ninge și vizibilitatea depășește 50 de metri.

AJUSTAREA FARURILOR - VEHICULE CU: LUMINI FATA ADAPTATIVE/FARURI CU XENON

Pentru a regla farurile pentru a vă deplasa pe partea stângă sau dreaptă a drumului, contactați dealerul.

REGLAJ ÎNĂLȚIME FARURI

Nota: Autovehiculele cu faruri cu Xenon sunt dotate cu un sistem de aducere automată la nivel a farurilor.

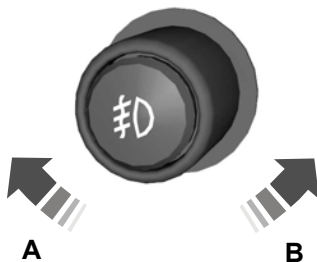

E70722

- A Fasciculul farurilor ridicat
- B Fasciculul farurilor coborât

Puteți regla nivelul fasciculului de lumină al farului în funcție de încărcătura autovehiculului.

Iluminare

Poziții recomandate pentru butonul de reglare pe înălțime a farurilor

Sarcină			Sarcină în portbagaj	Poziție buton
Scaune față	Scaunele din al doilea rând de scaune	Al treilea rând de scaune		
1-2	-	-	-	0
1-2	-	2	-	0 (0,5) ²
1-2	3	-	-	1 (0,5) ²
1-2	3	-	Max ¹	3 (0,5) ²
1	-	-	Max ¹	4 (1,5) ²

¹ Vezi **Placută identificare vehicul** (pagina 262).

² Autovehicule cu suspensie activă.

LUMINI AVARIE



Nota: În funcție de legislația în vigoare a țării în care autovehiculul a fost inițial construit, lămpile de avarie pot lumina intermitent când frânați puternic.

Pentru localizarea articolului: Vezi **Pornire rapidă** (pagina 10).

CONTROLUL AUTOMAT AL SISTEMULUI DE ILUMINARE FAȚĂ (AFS)

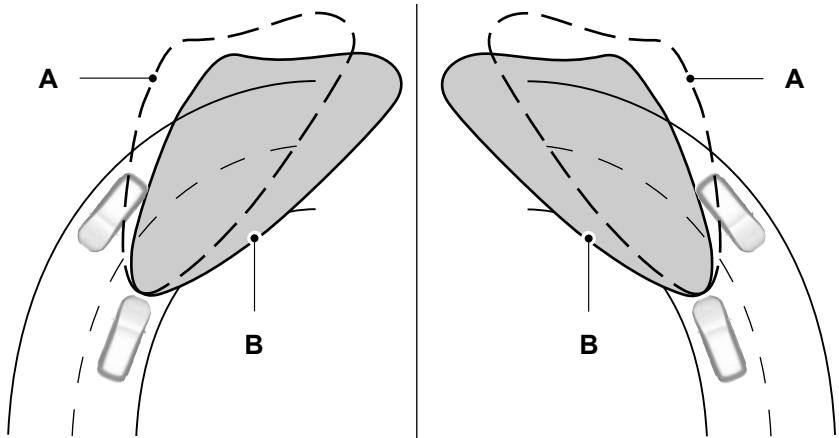

E72897

A fără AFS

B cu AFS

Sistemul AFS adaptează faza scurtă a farurilor dependent de direcția și viteza vehiculului. Acesta îmbunătățește vizibilitatea când conduceți noaptea și ajută la reducerea efectului de orbire produsă de faruri șoferilor de vehicule care vin din sens opus.

Sistemul nu va funcționa atunci când autovehiculul este staționar, când ați activat farurile de zi sau când ați selectat marșarierul.

Apare un mesaj pe afișajul informativ dacă sistemul funcționează defectuos. Vezi **Mesaje informații** (pagina 105). Farurile se vor orienta în poziție fixă centrală sau de fază scurtă. Solicitați cât mai curând posibil verificarea sistemului.

Iluminare

Luminile de virare

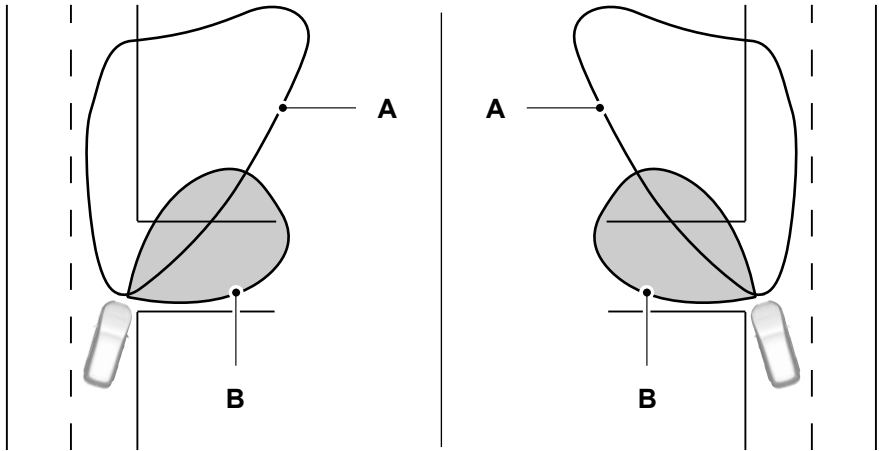

E72898

- A Fasciculul farurilor
- B Fasciculul luminii de virare

Luminile de virare iluminează partea interioară a virajului atunci când schimbați direcția de mers.

Nota: *Deplasați ușor maneta în sus sau în jos pentru ca semnalizatoarele să lumineze intermitent doar de trei ori.*

INDICATORI DIRECȚIE

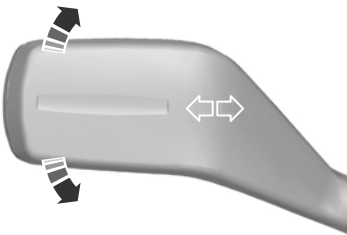

E70727

Iluminare

LĂMPI INTERIOARE

Lumină de interior

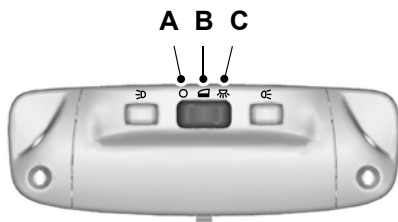

E71945

- A Lumini stinse
- B Contact cu ușa
- C Pornit

Dacă ați setat comutatorul în poziția **B**, lumina de interior se va aprinde atunci când deblocați sau deschideți o ușă sau capota portbagajului. Dacă lăsați o ușă deschisă atunci când motorul este oprit, lumina de interior se va stinge automat, după o perioadă, pentru a împiedica descărcarea bateriei vehiculului. Pentru a o reporni, porniți motorul pentru o scurtă perioadă de timp.

Lumina de interior se va aprinde și atunci când opriți motorul. Se va stinge automat după o scurtă perioadă de timp sau când porniți ori reporniți motorul.

Dacă setați comutatorul în poziția **C** cu motorul oprit, lumina de interior se va aprinde. Se va stinge automat după o scurtă perioadă de timp pentru a împiedica descărcarea bateriei autovehiculului. Pentru a o reporni, porniți motorul pentru o scurtă perioadă de timp.

Lampa de lectură

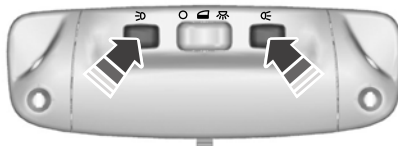

E71946

Dacă opriți motorul, lampa de lectură se va stinge automat, după o perioadă, pentru a împiedica descărcarea bateriei vehiculului. Pentru a le reporni, porniți motorul pentru o scurtă perioadă de timp.

Iluminare interioară cu leduri

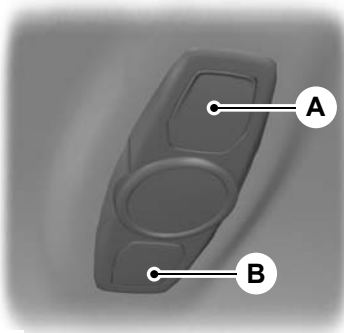

E131657

- A Buton de aprindere și stingere a fiecărei lămpi
- B Buton principal de activare/dezactivare

Puteți aprinde/stinge toate lămpile cu ajutorul butonului **B**.

Nota: Dacă toate lămpile au fost aprinse de șofer, acestea nu pot fi stinse separat.

Iluminare

Lămpile se vor aprinde atunci când deblocați sau deschideți o ușă sau capota portbagajului. Dacă lăsați o ușă deschisă atunci când contactul este decuplat, toate lămpile se vor stinge automat, după o perioadă, pentru a împiedica descărcarea bateriei vehiculului. Pentru a le reporni, porniți motorul pentru o scurtă perioadă de timp.

Dacă țineți apăsat butonul **B** timp de 3 secunde, toate lămpile vor rămâne stinse, indiferent de poziția ușilor sau a capotei portbagajului. Apăsați din nou scurt butonul pentru a reveni.

Lămpile oglinzii parasolarului

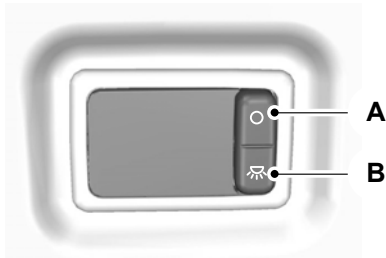

E72900

- A Lumini stinse
- B Pornit

Dacă oprți motorul, luminile oglinzii din parasolar se vor stinge automat, după o scurtă perioadă, pentru a împiedica descărcarea bateriei vehiculului. Pentru a le reporni, porniți motorul pentru o scurtă perioadă de timp.

DEMONTARE FAR

AVERTIZARE



Becurile cu xenon trebuie schimbate de un tehnician calificat. Există riscul de electrocutare.

1. Deschideți capota. Vezi **Deschidere și închidere capotă** (pagina 234).

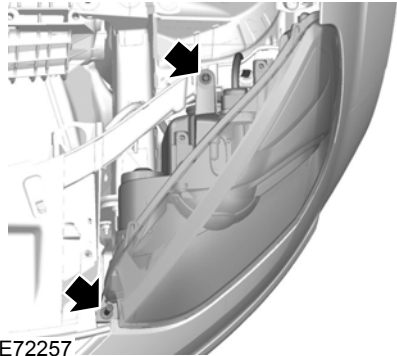

E72257

Nota: La demontarea farului, aveți grijă ca șurubul frontal să rămână în carcasa farului.

2. Scoateți șuruburile.

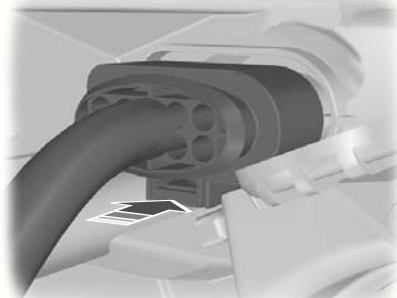

E88875

3. Deconectați conectorii electrici.
4. Trageți farul cât mai mult spre partea centrală a vehiculului și desprindeți-l în punctul de fixare inferior.
5. Ridați partea exterioară a farului și scoateți-l.

Nota: La montarea farului, aveți grijă să reconectați în mod corespunzător conectorul electric.

Iluminare

Nota: La montarea farului, asigurați-vă că acesta este prins complet în punctul de fixare inferior.

Nota: La montarea farului, asigurați-vă că șurubul frontal se află în carcasa farului, înainte de a-l instala.

Nota: La montarea farului, strângeți mai întâi șurubul din față, apoi pe cel din spate.

SCHIMBAREA UNUI BEC

AVERTIZARI



Stingeți luminile și decuplați contactul.



Lăsați becul să se răcească înainte de a-l scoate.



Becurile cu xenon trebuie schimbate de un tehnician calificat. Există riscul de electrocutare.

ATENȚIE



Nu atingeți sticla becului.



Montați numai becuri cu specificațiile corecte. Vezi **Specificații bec** (pagina 76).

Nota: Următoarele instrucțiuni prezintă modul de scoatere a becurilor. Montați noile becuri în ordine inversă, dacă nu există alte instrucțiuni.

Far

Nota: Demontați capacele pentru a avea acces la becuri.

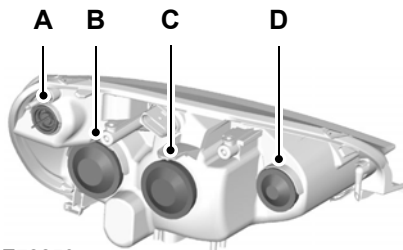

E72258

- A Indicator de direcție
- B Fază lungă faruri
- C Luminile de întâlnire
- D Lumina de virare

Indicator de direcție

1. Scoateți farul. Vezi **Demontare far** (pagina 66).

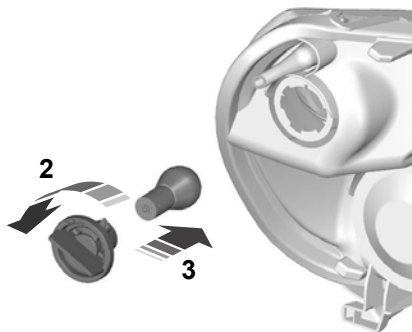

E72259

2. Rotiți suportul becului în sens invers acelor de ceasornic și scoateți-l.
3. Apăsăți ușor becul în suport, rotiți-l în sens invers acelor de ceasornic și scoateți-l.

Iluminare

Fază lungă faruri

ATENȚIONARE

! Nu atingeți sticla becului.

1. Scoateți farul. Vezi **Demontare far** (pagina 66).

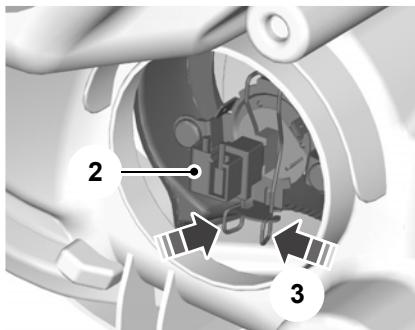

E72261

2. Deconectați conectorii electrici.
3. Desfaceți clema și scoateți becul.

Luminile de întâlnire

ATENȚIONARE

! Nu atingeți sticla becului.

1. Scoateți farul. Vezi **Demontare far** (pagina 66).

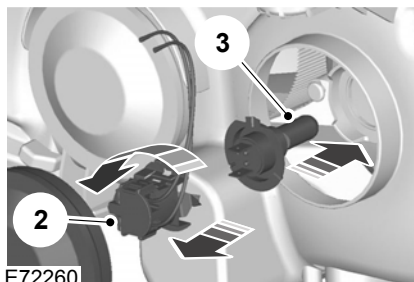

2. Rotiți suportul becului în sens invers acelor de ceasornic și scoateți-l.
3. Scoateți becul.

Lumina de virare

1. Scoateți farul. Vezi **Demontare far** (pagina 66).

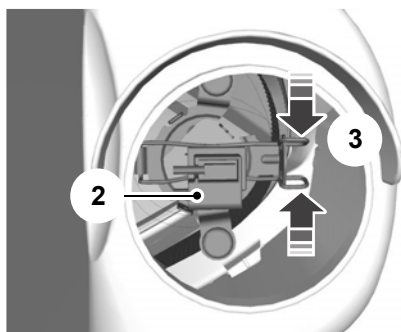

E72262

2. Deconectați conectorii electrici.
3. Desfaceți clema și scoateți becul.

Faruri diurne

Nota: Acestea nu pot fi reparate, vă rugăm să consultați dealerul în caz de defectare.

Iluminare



E126170

Semnalizatorul lateral

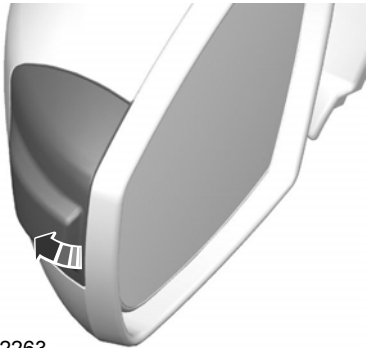

E72263

1. Scoateți cu atenție semnalizatorul lateral.

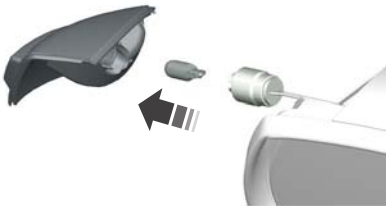

E72291

2. Scoateți suportul becului.
3. Scoateți becul.

Lampa de apropiere

Nota: *Orientați sticla oglinzii spre interior, cât mai mult posibil.*



E72264

1. Introduceți vârful șurubelniței în fanta dintre carcasa oglinzii și oglindă și eliberați clema metalică de fixare.

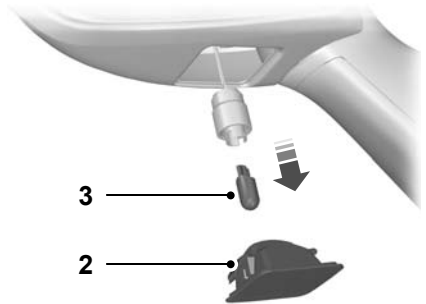

E72265

2. Scoateți lampa.
3. Scoateți becul.

Iluminare

Proiectorul de ceață și lampa de poziție laterală (S-MAX)

1. Scoateți mai întâi farul pentru a ajunge la lampa de ceață. Vezi **Demontare far** (pagina 66).

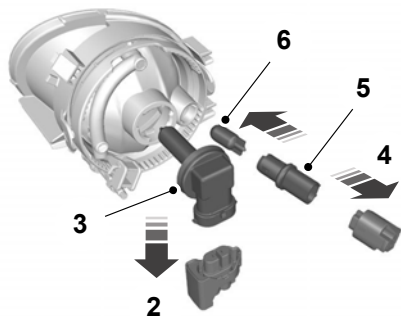

E126440

2. Deconectați conectorii electrici.

Nota: *Becul lămpii de ceață nu se poate scoate din suportul său.*

3. Rotiți suportul becului lămpii de ceață în sens invers acelor de ceasornic și scoateți-l.
4. Deconectați conectorii electrici.
5. Rotiți suportul becului lămpii de poziție laterale în sens invers acelor de ceasornic și scoateți-l.
6. Scoateți becul lămpii de poziție laterale.

Proiectorul de ceață și lampa de poziție laterală (Galaxy)

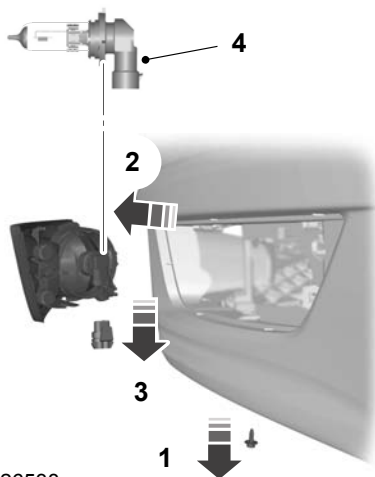

E126538

1. Scoateți șurubul.
2. Scoateți lampa.
3. Deconectați conectorul electric al lămpii de ceață.

Nota: *Becul lămpii de ceață nu se poate scoate din suportul său.*

4. Rotiți suportul becului lămpii de ceață în sens invers acelor de ceasornic și scoateți-l.

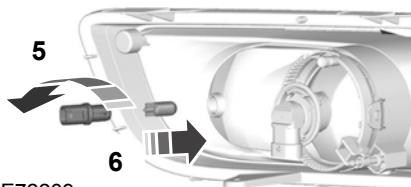

E72269

5. Rotiți suportul becului lămpii de poziție laterale în sens invers acelor de ceasornic și scoateți-l.

Iluminare

6. Scoateți becul lămpii de poziție laterale.

Lămpile spate (S-MAX)

Indicator de direcție

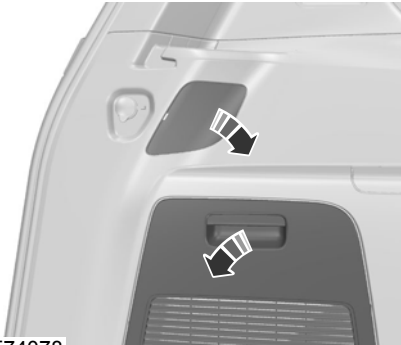

E74078

1. Demontați capacele de protecție.

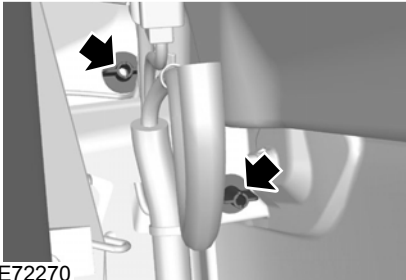

E72270

2. Scoateți piulițele-flutur.

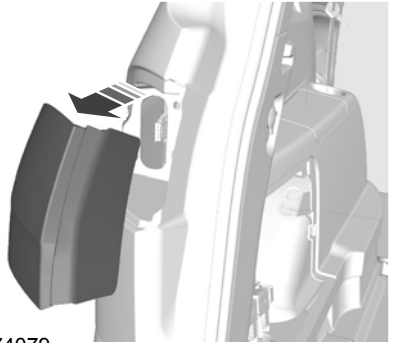

E74079

3. Scoateți lampa.

4. Scoateți capacul.

5. Rătiți suportul becului în sens invers acelor de ceasornic și scoateți-l.

6. Apăsăți ușor becul în suport, rotiți-l în sens invers acelor de ceasornic și scoateți-l.

Lampă spate și lampă stop

Nota: Acestea nu pot fi reparate, vă rugăm să consultați dealerul în caz de defectare.



E126274

Iluminare

Lampa marșarier, lampa de poziție și lampa de ceață

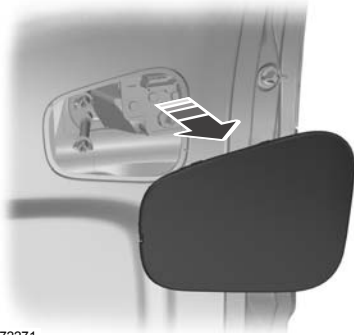

E72271

1. Demontați capacul de protecție.

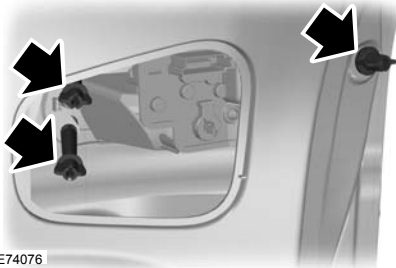

E74076

2. Scoateți piulițele-fluture.
3. Scoateți lampa.
4. Deconectați conectorii electrici.

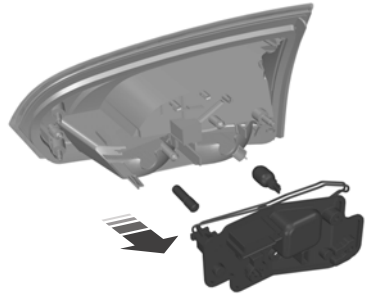

E126303

5. Scoateți șuruburile.
6. Scoateți suportul becului.
7. Apăsați ușor becul în suport, rotiți-l în sens invers acelor de ceasornic și scoateți-l.

Lampa spate (Galaxy)

Lampa de semnalizare, de poziție spate și stop



E75380

1. Demontați capacul de protecție.

Iluminare

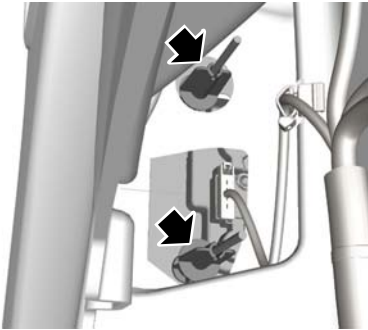

E72791

2. Scoateți piulițele-fluture.

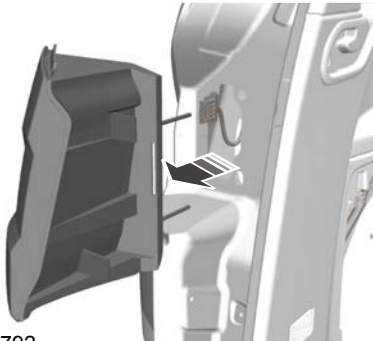

E72792

3. Scoateți lampa.
4. Deconectați conectorii electrici.



E72793

Nota: La unele vehicule, lămpile de poziție spate sunt cu leduri. Acestea nu pot fi reparate, vă rugăm să consultați dealerul în caz de defectare.

5. Scoateți șurubul.
6. Scoateți suportul becului.
7. Apăsați ușor becul în suport, rotiți-l în sens invers acelor de ceasornic și scoateți-l.

Lampa marșarier, lampa de poziție și lampa de ceață



E72794

1. Demontați capacul de protecție.

Iluminare

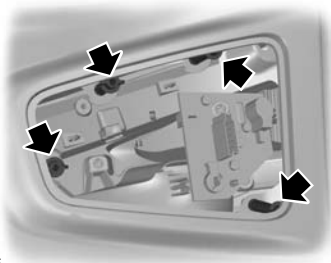

E72795

2. Scoateți piulițele-flutur.
3. Scoateți lampa.
4. Deconectați conectorii electrici.

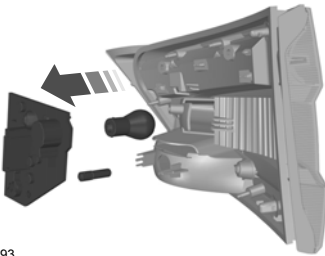

E126393

5. Scoateți șurubul.
6. Scoateți suportul becului.
7. Apăsăți ușor becul în suport, rotiți-l în sens invers acelor de ceasornic și scoateți-l.

Lampa centrală de stop montată pe hayon

Nota: Acestea nu pot fi reparate, vă rugăm să consultați dealerul în caz de defectare.

Lampa plăcuței de înmatriculare

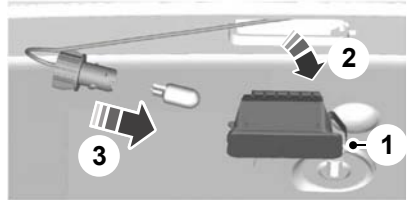

E72789

1. Demontați cu grijă clema elastică.
2. Scoateți lampa.
3. Rotiți becul în sens invers acelor de ceasornic și scoateți-l.

Luminile de interior

Vehiculele cu lămpi cu leduri

Nota: Acestea nu pot fi reparate, vă rugăm să consultați dealerul în caz de defectare.

Vehicule fără senzori de interior

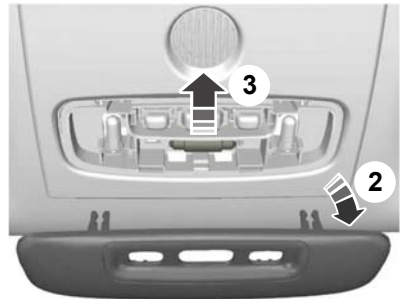

E72788

1. Desprindeți cu atenție lentila.
2. Scoateți geamul.
3. Scoateți becul.

Iluminare

Vehicule cu senzori de interior

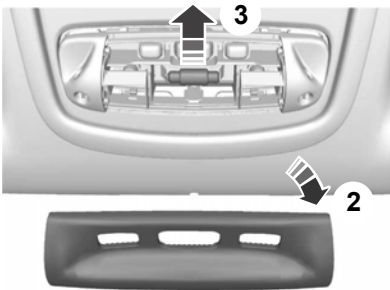

E72787

1. Desprindeți cu atenție lentila.
2. Scoateți geamul.
3. Scoateți becul.

Lampa de lectură

Vehicule fără senzori de interior

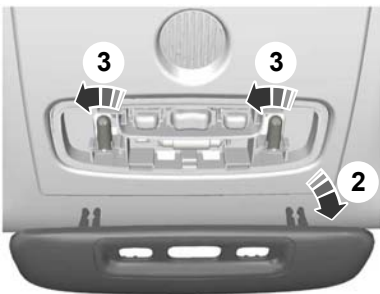

E72796

1. Desprindeți cu atenție lentila.
2. Scoateți geamul.
3. Scoateți becul.

Vehicule cu senzori de interior

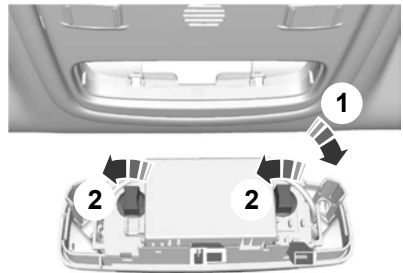

E72786

1. Prindeți cu atenție lampa.
2. Rotiți suportul becului în sens invers acelor de ceasornic și scoateți-l.

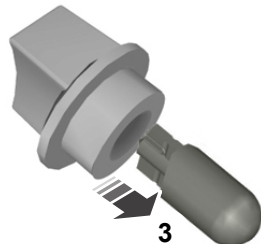

E73939

3. Scoateți becul.

Iluminare

Lampa oglinzii parasolarului

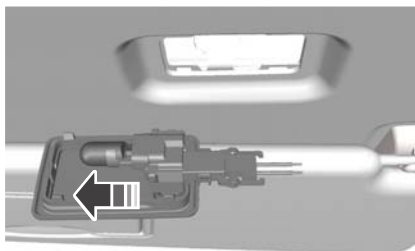

E72785

1. Prindeți cu atenție lampa.
2. Scoateți becul.

Lampa din portbagaj și lampa de pe hayon

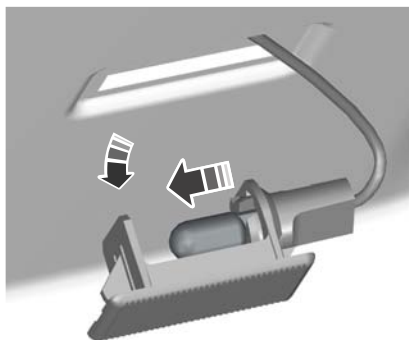

E72784

1. Prindeți cu atenție lampa.
2. Scoateți becul.

SPECIFICAȚII BEC

Lampă	Specificații	Putere (wați)
Semnalizator față	PY21W	21
Fază lungă faruri	H1	55
Luminile de întâlnire	H7	55
Lumina de virare	H1	55
Semnalizatorul lateral	W5W	5
Lampa de apropiere	W5W	5
Lampă de ceață față (S-MAX)	H8	35
Lampă de ceață față (Galaxy)	HB4	55
Lampă poziție laterală	W5W	5
Semnalizator spate	PY21W	21
Lampă ceață spate	P21W	21
Lampă mers înapoi	P21W	21

Iluminare

Lampă	Specificații	Putere (wați)
Lampa plăcuței de înmatriculare	W5W	5
Lampă de interior	Festoon	10
Lampă de citit	BA9s	5
Lampa oglinzii parasolarului	W5W	5
Lampa portbagajului	W6W	6

Geamuri și oglinzi

GEAMURI CU ACȚIONARE ELECTRICĂ

AVERTIZARE



Nu acționați geamurile electrice dacă acestea sunt obstrucționate.

Nota: Dacă utilizați des butoanele într-o perioadă scurtă de timp, sistemul poate deveni inutilizabil pentru o anumită perioadă de timp, pentru a se împiedica defectarea din cauza supraîncălzirii.

Nota: Puteți acționa geamurile timp de câteva minute după ce ați decuplat contactul. Acestea vor fi dezactivate dacă este deschisă o ușă.

Nota: Dacă acționați concomitent butonul ușii vizate și butonul de pe ușa șoferului pentru geamul ușii respective, geamul se va opri.

Porniți motorul pentru a acționa geamurile electrice.

Deschiderea globală și închiderea globală

Geamurile electrice pot fi acționate și cu motorul oprit, prin intermediul funcției închidere și deschidere globală. Vezi **Deschidere și închidere generală** (pagina 42).

Nota: Deschiderea globală și închiderea globală va deschide, respectiv închide automat geamurile numai la autovehiculele echipate cu patru geamuri cu acționare electrică.

Nota: Închiderea globală va funcționa doar dacă ați setat corect memoria pentru fiecare geam.

Butoanele de pe ușa șoferului



E121510

Puteți acționa toate geamurile cu butoanele de pe finiața ușii șoferului.

Butoanele de pe ușa pasagerului din față și ușile din spate

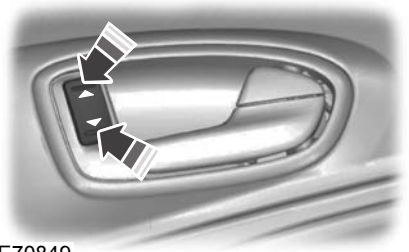

E70849

Deschiderea și închiderea automată a geamurilor

Apăsați sau ridicați butonul până la cel de-al doilea punct de acționare și eliberați-l. Apăsați-l sau ridicați-l din nou pentru a opri geamurile.

Geamuri și oglinzi

Butonul de siguranță pentru geamurile spate

AVERTIZARE



La unele vehicule, dacă apăsați butonul, ușile din spate vor fi și ele blocate din interior. Vezi **Blocare ușă copii** (pagina

28).

Nota: Puteți acționa întotdeauna geamurile spate de pe ușa șoferului.



E121511

Un buton de pe ușa șoferului dezactivează butoanele geamurilor electrice spate.

Ledul din butonul ușii șoferului se aprinde, iar ledurile din butoanele ușilor din spate se sting atunci când geamurile din spate sunt dezactivate.

Funcția antiprindere

AVERTIZARE



Închiderea neatență a geamurilor poate anula funcția de protecție și provoca leziuni.

Geamurile electrice se vor opri automat în timp ce se închid și vor coborî puțin dacă detectează un obstacol.

Anularea funcției antiprindere

ATENȚIONARE



Atunci când închideți geamul pentru a treia oară, funcția antiprindere este dezactivată. Verificați dacă există obstacole în calea geamului care se închide.

Pentru a anula această funcție de protecție atunci când există obstacole, de exemplu iarna, procedați astfel:

1. Închideți de două ori geamul, pînă când atinge obstacolul, și lăsați-l să coboare la loc.
2. Închideți geamul a treia oară, pînă la obstacol. Funcția antiprindere este dezactivată și nu puteți închide automat geamul. Geamul va trece de obstacol și îl veți putea închide complet.
3. Dacă geamul nu se închide după a treia încercare, solicitați verificarea acestuia de către un tehnician instruit corespunzător.

Resetarea memoriei geamurilor electrice

AVERTIZARE



Funcția antiprindere este dezactivată pînă când reseați memoria.

După ce bateria a fost deconectată de la vehicul, trebuie să reseați separat memoria pentru fiecare geam:

1. Ridicați butonul pînă când geamul este închis complet. Țineți butonul ridicat încă o secundă.
2. Eliberați butonul și ridicați-l din nou, de două-trei ori, câte o secundă.
3. Deschideți geamul și încercați să îl închideți automat.

Geamuri și oglinzi

4. Resetați și repetați procedura dacă geamul nu se închide automat.

Modul de siguranță

AVERTIZARE



Funcția de protecție nu este activă pe durata acestei proceduri.

Dacă sistemul detectează o funcționare defectuoasă, acesta intră în modul de siguranță. Geamurile se vor mișca doar câte 0,5 secunde o dată, apoi se vor opri din nou. Închideți geamurile apăsând din nou butonul atunci când acestea se opresc. Apelați imediat la un specialist.

OGLINZI EXTERIOARE

AVERTIZARE



Nu supraestimați distanța față de obiectele pe care le vedeți în oglinda convexă. Obiectele văzute în oglinzi convexe vor părea mai mici și mai îndepărtate decât sunt în realitate.

Oglinzi rabatabile manual

Rabatere

Împingeți oglinda spre geamul din sticlă al ușii.

Extindere

Asigurați-vă că angrenați oglinda complet în suportul său atunci când o aduceți la poziția inițială.

OGLINZI EXTERIOARE ELECTRICE

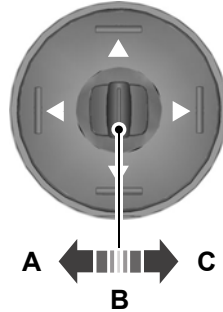

E70846

- A Oglindă stânga
- B Lumini stinse
- C Oglindă dreapta

Poziții înclinare oglindă

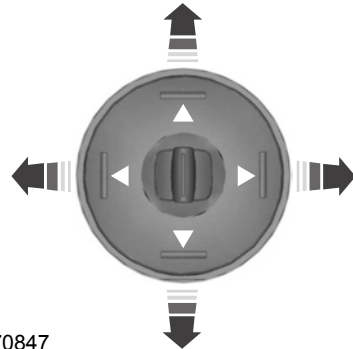

E70847

Oglinzile exterioare acționate electric sunt dotate cu un dispozitiv de încălzire care va dezgheța sau dezaburi sticla oglinzii. Vezi **Geamuri și oglinzi încălzite** (pagina 122).

Geomuri și oglinzi

Oglinzi electrice rabatabile

Rabatarea și extinderea automată

Nota: Dacă oglinzile au fost rabatate cu ajutorul butonului de rabatare manuală, acestea pot fi extinse doar prin utilizarea butonului de rabatare manuală.

Oglinzile sunt rabatate automat atunci când încuiați autovehiculul cu cheia, telecomanda sau printr-o solicitare a sistemului de acces fără cheie. Oglinzile sunt extinse automat atunci când descuiați autovehiculul cu cheia, telecomanda, printr-o solicitare a sistemului de acces fără cheie, respectiv de la mânerul interior al ușii șoferului sau la pornirea motorului.

Rabatarea și extinderea manuală

Oglinzile electrice rabatabile funcționează cu motorul pornit.

Nota: Puteți acționa oglinzile (înclinarea sau rabatarea oglinzii) timp de câteva minute după ce ați decuplat contactul. Acestea vor fi dezactivate dacă este deschisă o ușă.



E72623

Apăsați butonul pentru a rabata sau a aduce la poziția inițială oglinzile.

Dacă apăsați din nou comutatorul, în timp ce oglinzile se află în mișcare, acestea se vor opri și se vor mișca în direcția opusă.

Nota: Atunci când oglinzile sunt acționate des într-o perioadă scurtă de timp, sistemul poate deveni temporar nefuncțional cu scopul de a preveni deteriorarea acestuia prin supraîncălzire.

Funcția de coborâre a oglinzii retrovizoare

În funcție de poziția comutatorului (A sau C), oglinda exterioară corespunzătoare va fi coborâtă atunci când selectați marșarierul, pentru a se putea vedea bordura.

Nota: Puteți dezactiva această funcție dacă lăsați comutatorul în poziția B.

Oglinda exterioară va reveni în poziția inițială:

- Dacă autovehiculul depășește viteza de 10 km/h.
- La aproximativ 10 secunde după decuplarea marșarierului.
- Dacă se reduce comutatorul în poziția B.

Când utilizați această funcție pentru prima dată, oglinda va coborî într-o poziție presetată.

Această poziție poate fi reglată utilizându-se procedura următoare:

1. Porniți motorul. Nu porniți motorul.
2. Selectați oglinda exterioară dorită (A sau C).
3. Selectați marșarierul; oglinda exterioară selectată va fi reglată într-o poziție presetată.
4. Reglați oglinda în poziția coborâtă dorită.
5. Decuplați marșarierul sau țineți apăsat butonul de presetare dorit al funcției memorie până când se emite o singură avertizare sonoră de confirmare. Vezi **Funcția memorie** (pagina 144).

Setările vor fi memorate automat.

Geamuri și oglinzi

ÎNTUNECARE AUTOMATĂ OGLINDĂ



E71028

Oglinda antiiorbire se va regla automat sub efectul unei lumini orbitoare din spate. Funcția nu este disponibilă dacă ați selectat marșarierul.

TRIUNGHIURI GEAM SPATE

Geamurile custode spate acționate manual

Deschidere

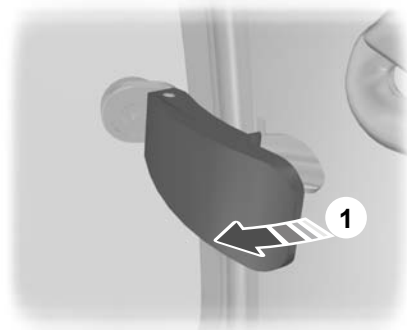

E72126

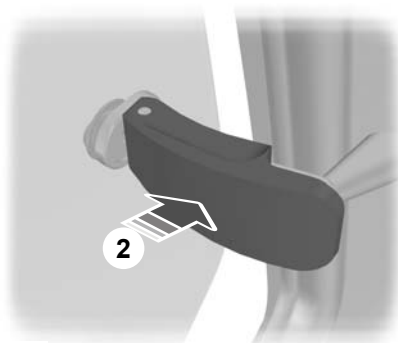

E95383

Închidere

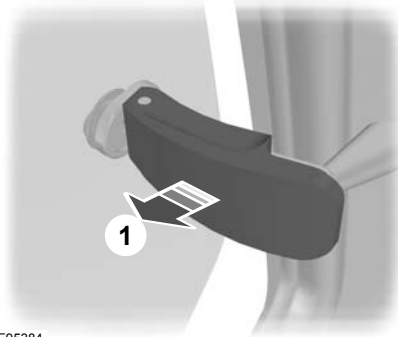

E95384

Geamuri și oglinzi

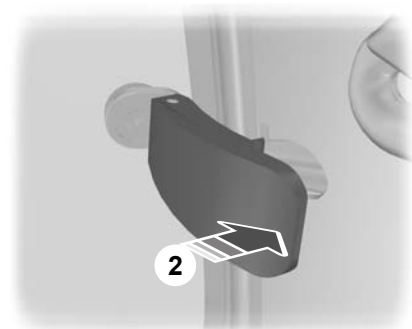

E95385

Nota: Asigurați-vă că maneta este bine fixată în poziție.

Geamurile custode spate acționate electric

Cuplați contactul pentru a acționa geamurile custode spate.

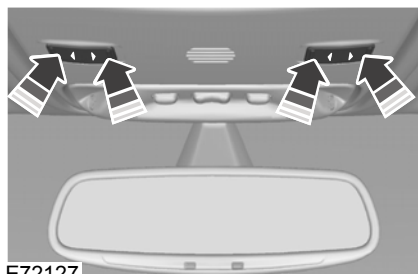



E72127

AFIȘAJ PUNCT MORT

Sistemul de monitorizare a punctului mort (BLIS)

AVERTIZARI

 Acest sistem nu este conceput să prevină contactul cu alte vehicule sau obiecte, ci doar oferă un avertisment pentru a vă ajuta să detectați vehiculele în zonele punctului mort. Sistemul nu va detecta obstacole, pietoni sau biciclisti.

 Nu folosiți acest sistem în loc să priviți în oglinda retrovizoare și în oglinzile laterale și să vă uitați peste umăr atunci când schimbați benzile. Acest sistem este destinat doar să vă ajute, nu să vă înlocuiască în timpul conducerii, de aceea trebuie în continuare să aveți grijă.

El aduce un plus de confort soferului, ajutându-l să detecteze vehicule care poate au intrat în zona punctului mort (A). Zona de detectare se află pe ambele părți ale autovehiculului, extinzându-se de la oglinzile exterioare până la aproximativ 3 metri în spatele barei de protecție. Sistemul vă va avertiza dacă anumite vehicule intră în zona punctului mort în timp ce conduceți.

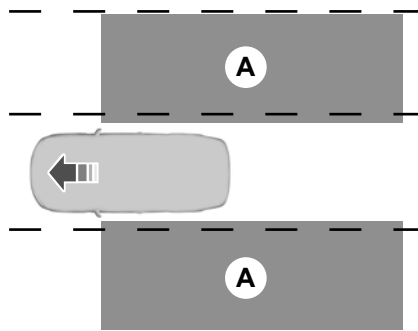

E124788

Geomuri și oglinzi

Utilizarea sistemului

Sistemul afișează un indicator de culoare galbenă aflat în oglinzile exterioare.



E124736

Nota: Ambele indicatoare se vor aprinde scurt atunci când cuplați contactul, pentru a confirma faptul că sistemul este funcțional.

Nota: La autovehiculele cu transmisie automată, sistemul este activ numai când selectorul se află în pozițiile **D** și **N**.

Sistemul este activ numai când depășiți 10 km/h. Sistemul este temporar dezactivat atunci când selectați poziția de mers înapoi.

Detectarea și avertizările

Sistemul vă va avertiza când vehicule intră în zona punctului mort dinspre spate sau din lateral. Vehiculele pe care le depășiți sau cele care intră în zona punctului mort dinspre față vor declanșa alarma numai după ce vehiculul a rămas în zona punctului mort pentru o perioadă scurtă de timp.

Nota: Vehiculele care trec rapid prin zona punctului mort (de obicei în mai puțin de 2 secunde) nu vor declanșa avertizarea.

Sistemul cuprinde doi senzori radar, aflați fiecare în spatele roților din spate și ascunși în spatele barei de protecție.

ATENȚIE

- ! Nu liliți abțibilduri pe bara de protecție în această zonă.
- ! Reparațiile în aceste zone folosind mastic pentru caroserie vor afecta performanța sistemului.

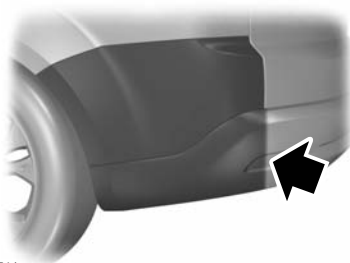

E124741

Limite de detectare

În unele cazuri, vehiculele care intră și ies din zonele punctului mort nu pot fi detectate.

Cazuri care pot duce la imposibilitatea detectării:

- Resturi acumulate pe panourile barei de protecție spate în zona senzorilor.
- Anumite manevre ale unor vehicule care intră și ies din zona punctului mort.
- Vehicule care trec în mare viteză prin zona punctului mort.
- Condiții meteo dificile.
- Mai multe vehicule care trec prin zona punctului mort aproape unul în urma celuilalt.

Avertizări false

Nota: Avertizările false sunt temporare și se vor opri singure.

Pot exista cazuri în care sistemul să vă avertizeze, chiar dacă niciun vehicul nu se află în zona punctului mort.

Geamuri și oglinzi

Situații în care pot avea loc avertizări false:

- Parapete.
- Ziduri de beton pe autostradă.
- Zone în construcție.
- Viraje strânse în jurul unei clădiri.
- Tufișuri și copaci.
- Oprirea cu un vehicul direct în spate, dar foarte aproape.

Activarea și dezactivarea sistemului

Nota: *Pozițiile activat și dezactivat vor rămâne astfel până când sunt schimbate manual.*

Puteți activa și dezactiva sistemul prin intermediul afișajului informativ. Vezi **Afișaj informații** (pagina 92).

Dacă dezactivați sistemul, nu veți mai primi nicio avertizare. Indicatorul de avertizare BLIS se va aprinde. Vezi **Lămpi și semnale de avertizare** (pagina 88).

Erori de detectare

Nota: *Indicatorul de avertizare din oglindă nu se aprinde.*

Dacă sistemul detectează o defecțiune la vreunul dintre senzori, simbolul de avertizare se va aprinde și va rămâne aprins. Afișajul informativ va confirma defecțiunea și va indica dacă este afectată partea stângă sau partea dreaptă.

Senzor blocat

AVERTIZARE



Înainte ca sistemul să recunoască o blocare a senzorilor și să emită o avertizare, numărul obiectelor ratate va crește.

ATENTIONARE



Senzorii pot să nu detecteze vehicule pe ploi torențiale sau în alte condiții care provoacă reflexii fragmentate.

Nota: *Feriți zona barei de protecție din spate care înconjoară senzorii de murdărie, gheață și zăpadă.*

Dacă un senzor se blochează, performanțele sistemului se pot diminua. S-ar putea afișa un mesaj ce indică un senzor blocat.

Sistemul va reveni automat la funcționarea normală odată ce alte două autovehicule sunt detectate pe ambele părți.

Avertizări false privind tractarea unei remorci

ATENTIONARE



Vehiculele prevăzute cu un modul de tractare remorcă ce nu este aprobat de noi pot să nu fie detectate în mod corect. Dezactivați sistemul pentru a evita avertizarile false. Vezi **Afișaj informații** (pagina 92).

Dacă vehiculul este prevăzut cu un modul de tractare remorcă aprobat de noi, sistemul va detecta o remorcă atașată și se va dezactiva. Un mesaj de confirmare va apărea pe afișajul informativ. Vezi **Mesaje informații** (pagina 105). Indicatorul de avertizare BLIS se va aprinde. Vezi **Lămpi și semnale de avertizare** (pagina 88).

Panou bord

INDICATOARE BORD

Tipul 1 și 2

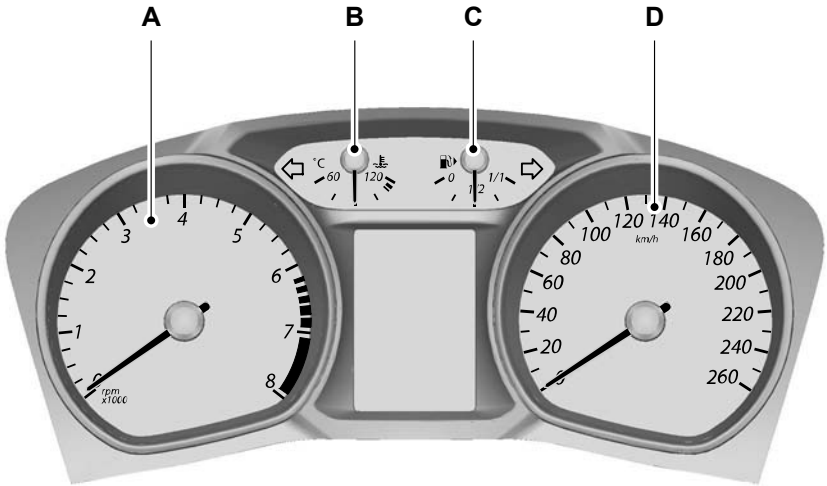

E72984

- A Tahometru
- B Indicator temperatură lichid de răcire motor
- C Indicator de carburant
- D Vitezometru

Panou bord

Tipul 3

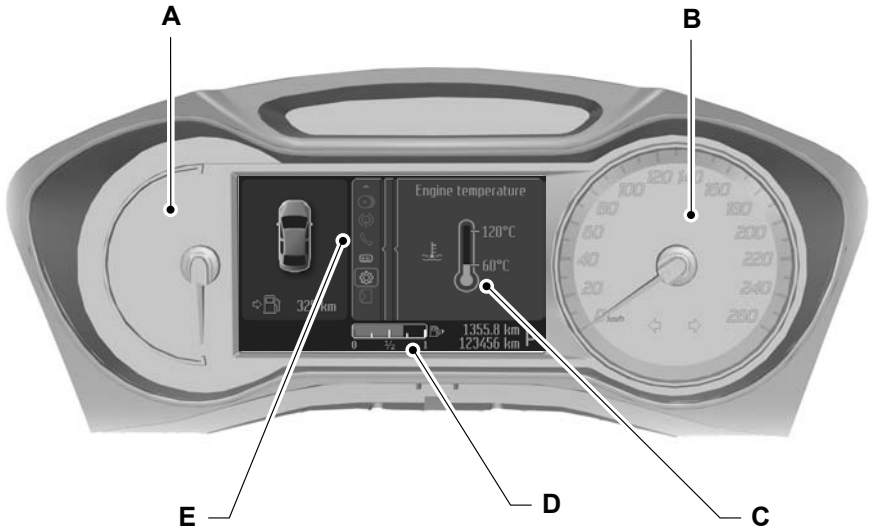

E130765

- A Tahometru
- B Vitezometru
- C Indicator temperatură lichid de răcire motor
- D Indicator de carburant
- E Centru de afișare mesaje. Vezi **Afișaj informații** (pagina 92).

Indicator temperatură lichid de răcire motor

Nota: La tipul 3, acest indicator este prezentat în centrul de mesaje și nu va fi afișat decât dacă se solicită acest lucru. Vezi **Afișaj informații** (pagina 92).

Indică temperatura lichidului de răcire motor. La temperatura normală de funcționare, acul indicator va rămâne în zona centrală.

ATENȚIONARE

 Nu reporniți motorul până când cauza supraîncălzirii nu a fost soluționată.

Dacă acul indicator se mișcă spre 120°C, motorul se supraîncălzește. Opriți motorul, decuplați contactul și stabiliți cauza **după ce motorul s-a răcit**. Vezi **Verificare lichid răcire motor** (pagina 241).

Indicator de carburant

Nota: La tipul 3, acest indicator este prezentat în centrul de mesaje.

Săgeata de lângă simbolul reprezentând pompa de combustibil vă indică partea vehiculului în care este amplasat capacul rezervorului de carburant.

LĂMPI ȘI SEMNALE DE AVERTIZARE

Următoarele lămpi de avertizare și indicatoare se vor aprinde scurt atunci când cuplați contactul, pentru a confirma faptul că sistemul este funcțional:

- Sistem anti-blocare frâne (ABS)
- Sistemul airbag
- Sistemul de monitorizare a punctului mort
- Sistem de frânare
- Temperatura lichidului de răcire
- Frâna de parcare electronică (EPB)
- Motor
- Îngheț
- Contact
- Presiune ulei
- Control al stabilității (ESP)

Dacă o lampa martor de avertizare sau un indicator nu se aprinde la pornirea motorului, acesta indică o funcționare defectuoasă. Apelați la un tehnician specializat pentru verificarea sistemului.

Lampă martor de avertizare ABS



Dacă se aprinde în timpul mersului, acesta indică o funcționare defectuoasă. Veți continua să aveți un sistem de frânare normal (fără ABS). Apelați imediat la un tehnician specializat pentru verificarea sistemului.

Lampă martor de avertizare airbag



Dacă se aprinde în timpul mersului, acesta indică o defecțiune. Solicitați verificarea sistemului de către un mecanic cu o calificare corespunzătoare.

Indicatorul de monitorizare a punctului mort



Se aprinde atunci când această funcție este dezactivată sau împreună cu un mesaj. Vezi **Afișaj punct mort** (pagina 83). Vezi **Mesaje informații** (pagina 105).

Lampă martor de avertizare sistem de frânare



Se aprinde atunci când este acționată frâna de mână.

AVERTIZARE



Reduceți treptat viteza și opriți vehiculul de îndată ce o puteți face în condiții de siguranță. Utilizați frânele cu grijă.

Dacă se aprinde în timpul condusului, verificați dacă frâna de mână este acționată. Dacă frâna de mână nu este acționată, este vorba despre o funcționare defectuoasă. Apelați imediat la un tehnician specializat pentru verificarea sistemului.

Martor de avertizare temperatură lichid de răcire

ATENȚIONARE



Nu reluați deplasarea dacă martorul de avertizare pentru presiunea uleiului se aprinde, deși nivelul uleiului este corect. Apelați imediat la un tehnician specializat pentru verificarea sistemului.

Panou bord



Dacă nu se stinge după pornire sau rămâne aprins în timpul deplasării, acesta indică o funcționare defectuoasă. Opriiți vehiculul de îndată ce o puteți face în condiții de siguranță și opriiți motorul. Verificați nivelul lichidului de răcire. Vezi **Verificare lichid răcire motor** (pagina 241).

Semnalizatoare



Pâlpăie pe durata manevrei. O creștere bruscă a frecvenței iluminării indică faptul că un bec de semnalizare nu funcționează. Vezi **Schimbarea unui bec** (pagina 67).

Lampă martor de avertizare motor



Dacă se aprinde în timp ce motorul este pornit, aceasta indică o defecțiune. Dacă se aprinde în timpul deplasării, **reduceți imediat viteza vehiculului**. Dacă pâlpăie în continuare, evitați accelerarea sau decelerarea bruscă. Apelați imediat la un tehnician specializat pentru verificarea sistemului.

ATENȚIONARE



Dacă lampa martor de avertizare motor se aprinde, împreună cu un mesaj, apelați imediat la un specialist pentru verificarea sistemului.

Lampa de avertizare pentru frâna de parcare electronică



Se aprinde atunci când pe afișajul informativ apare un mesaj de avertizare. Vezi **Frana parcare electronica (EPB)** (pagina 165).

Indicatorul funcției de avertizare pentru față



Se aprinde atunci când această funcție este dezactivată. Vezi **Alertă înaintare** (pagina 185).

Indicator faruri de ceață față



Se va aprinde atunci când porniți farurile de ceață față.

Lampă martor de avertizare îngheț

AVERTIZARE



Chiar dacă temperatura crește peste 4°C, nu există nicio garanție că șoseaua este ferită de pericolele determinate de condițiile meteo nefavorabile.



Se aprinde în culoare galbenă atunci când temperatura exterioară este între 4°C și 0°C. Se aprinde în culoare roșie atunci când temperatura este sub 0°C.

Indicator bujie incandescentă



Vezi **Pornire motor diesel** (pagina 151).

Indicator pentru faruri



Se va aprinde atunci când porniți faza scurtă sau lumiline laterale și pozițiile spate.

Lampă martor de avertizare baterie



Dacă se aprinde în timpul mersului, acesta indică o funcționare defectuoasă. Închideți orice echipament electric care nu vă este necesar. Apelați imediat la un tehnician specializat pentru verificarea sistemului.

Panou bord

Lampa de avertizare la părăsirea benzii de circulație



Se aprinde atunci când această funcție este dezactivată sau împreună cu un mesaj. Lampa se va stinge atunci când reactivați sistemul sau atunci când decuplați contactul. Vezi **Avertizarea pentru banda de plecare** (pagina 191). Vezi **Mesaje informații** (pagina 105).

Lampă avertizare nivel scăzut de combustibil



Dacă se aprinde, alimentați cât de curând posibil.

Indicator fază lungă



Se va aprinde atunci când porniți faza lungă. Se va aprinde intermitent atunci când porniți semnalizarea cu farurile.

Indicator mesaje



Se va aprinde atunci când un mesaj nou este afișat pe ecranul de informare. Vezi **Mesaje informații** (pagina 105).

Lampă martor de avertizare presiune ulei

ATENȚIONARE



Nu vă reluați deplasarea, dacă martorul de avertizare pentru presiunea uleiului se aprinde, deși nivelul uleiului este corect. Apelați imediat la un tehnician specializat pentru verificarea sistemului.



Dacă martorul luminos nu se stinge după pornire sau rămâne aprins în timpul deplasării, aceasta indică o funcționare defectuoasă. Opriți vehiculul de îndată ce o puteți face în condiții de siguranță și opriți motorul. Verificați nivelul uleiului din motor. Vezi **Verificare ulei motor** (pagina 241).

Indicator faruri de ceață spate



Se va aprinde atunci când porniți farurile de ceață spate.

Atenționare centură de siguranță



Vezi **Avertizor centură scaun** (pagina 34).

Indicator de schimbare a vitezelor



Se va aprinde pentru a vă informa că puteți economisi carburant și reduce emisiile de CO2 prin schimbarea vitezei într-o treaptă superioară. Nu se va aprinde în timpul accelerării puternice, frânării sau atunci când pedala de ambreiaj este apăsată.

Lampa de avertizare a sistemului de control al stabilității (ESP)



În timpul deplasării, se aprinde intermitent atunci când sistemul este activat. Dacă nu se aprinde după pornirea motorului sau rămâne aprins constant în timpul deplasării, acesta indică o funcționare defectuoasă. În timpul unei funcționări defectuoase, sistemul se oprește. Apelați imediat la un tehnician specializat pentru verificarea sistemului.

Dacă opriți sistemul ESP, martorul de avertizare se va aprinde. Martorul se va stinge atunci când reporniți sistemul sau opriți motorul.

AVERTIZĂRI ȘI INDICAȚII SONORE

Activarea și dezactivarea avertizărilor sonore

Puteți dezactiva anumite avertizări sonore.

Pentru a seta avertizările sonore active:

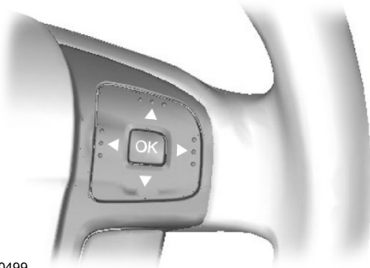

E70499

1. Apăsați butonul săgeată dreapta de pe volan pentru a accesa meniul principal.
2. Selectați **Setup** cu butoanele săgeată în sus și în jos și apăsați butonul săgeată dreapta.
3. Selectați **Chimes** și apăsați butonul săgeată dreapta.
4. Selectați avertizarea sonoră dorită și apăsați butonul **OK** pentru a o activa sau dezactiva.
5. Apăsați butonul săgeată stânga pentru a ieși din meniu. Apăsați și țineți apăsat butonul săgeată stânga pentru a reveni la afișajul meniului principal.

Afișaj informații

INFORMAȚII GENERALE

AVERTIZARE



Nu acționați comenzile din afișajul informativ când autovehiculul este în mișcare.

Nota: Afișajul informativ va rămâne activat timp de câteva minute după ce ați trecut contactul în poziția oprit.

Diverse sisteme ale autovehiculului pot fi comandate cu ajutorul manetei multifuncționale de pe volan. Informațiile corespunzătoare sunt afișate în afișajul informativ.

Pentru instrucțiuni detaliate referitoare la sistemul audio, navigație, telefon etc., consultați manualul aferent.

Comenzi



E70499

Funcțiile tabloului de bord

Funcție	Tipul 1	Tipul 2	Tipul 3
Computerul de bord	X	X	X
Mesaje de informare	X	X	X
Reglarea ceasului	X	X	X
Setările afișajului	-	X	X
Setarea încălzitorului de parcare	-	X	X

Apăsați butoanele săgeată **în sus** și **în jos**.

- pentru a defila prin afișajele computerului de bord
- pentru a defila și evidenția opțiuni din cadrul unui meniu.

Apăsați butonul săgeată **dreapta**.

- pentru a accesa meniul principal din afișajele computerului de bord
- pentru a accesa un submeniu.

Apăsați butonul săgeată **stânga** pentru a ieși din meniu.

Apăsați și țineți apăsat butonul săgeată **stânga** pentru a reveni la afișajul meniului principal (butonul Escape).

Nota: Sistemul va reveni automat la afișajele computerului de bord dacă nu apăsați niciun buton o perioadă de timp.

Apăsați butonul **OK** pentru a selecta și confirma o setare.

Afișaj informații

Funcție	Tipul 1	Tipul 2	Tipul 3
Controlul sistemului de navigație	-	-	X
Controlul unității CD	-	-	X
Controlul magaziei de CD-uri	-	-	X
Controlul radioului	-	-	X
Controlul telefonului	-	-	X
Controlul intrării auxiliare	-	-	X

Tipul 1

Apăsați butoanele săgeată **în sus** și **în jos** de pe volan pentru a parcurge afișajele computerului de bord. Vezi **Computer de bord** (pagina 101).

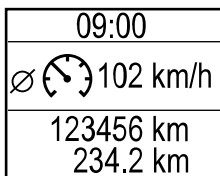

E80604

Afișaj informații

Structura meniului

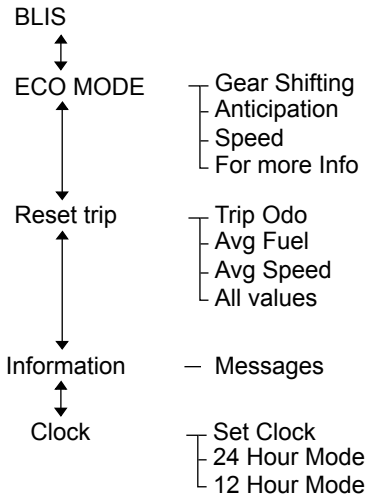

E131626

Tipul 2

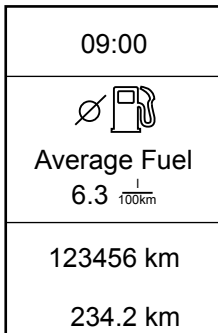

E74426

Apăsați butoanele săgeată **în sus** și **în jos** de pe volan pentru a parcurge afișajele computerului de bord. Vezi **Computer de bord** (pagina 101).

Afişaj informații

Structura meniului

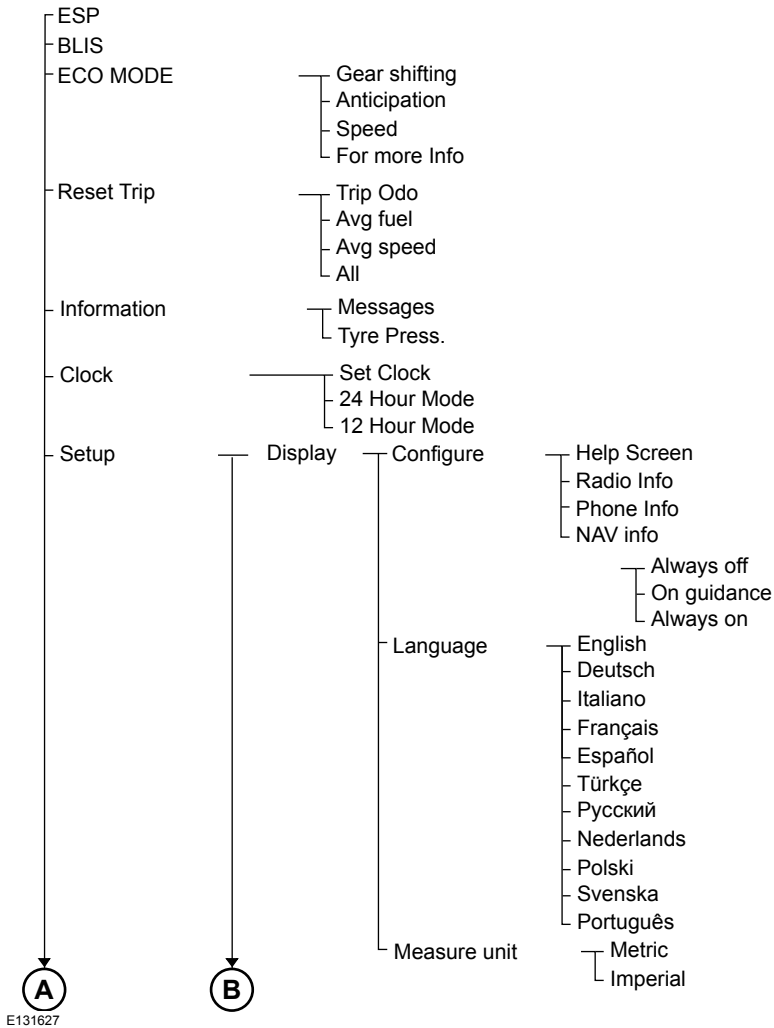

Afişaj informații

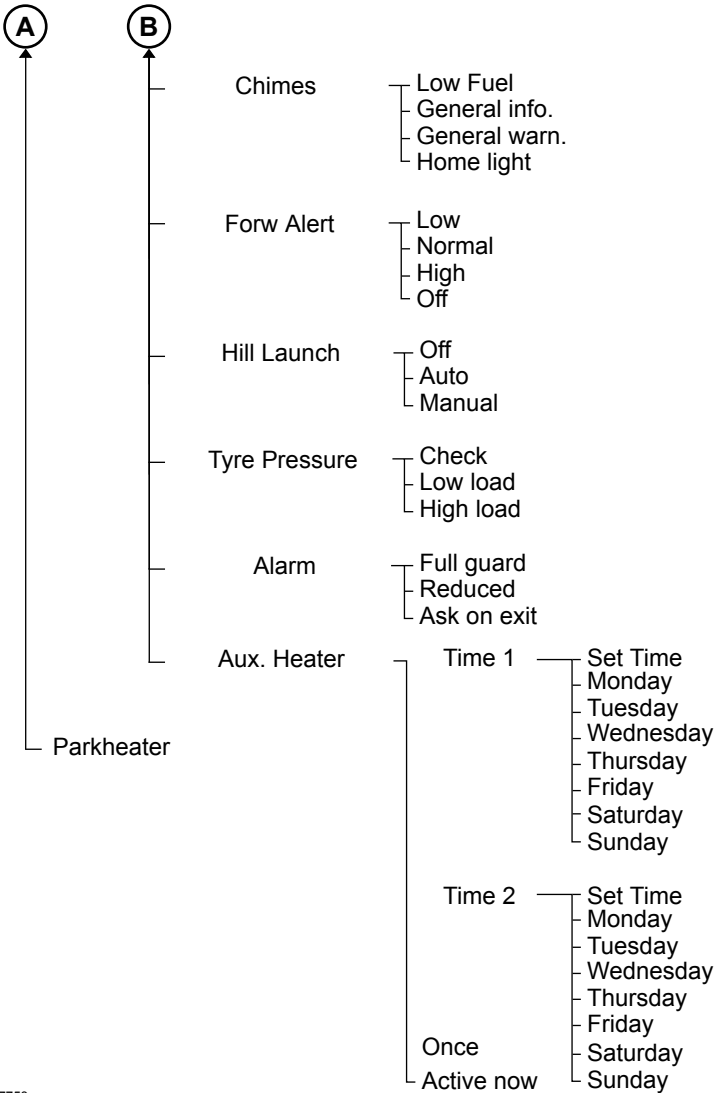

E87753

Afișaj informații

Tipul 3



E88048

Utilizați comenzile pentru a parcurge afișajele de meniu.

Lista de aparate

Pictograma selectată indică meniul utilizat în momentul de față.



Sistemul de navigație



Unitatea CD



Magazia de CD-uri



Radioul



Telefon



Computerul de bord



Setările



Intrare auxiliară

Afişaj informații

Structura meniului

Navigation



CD



CD changer



Radio



Phone



Trip computer



(A)

- Home
- Destinată. mem. — Destinations
- Destinată. A-Z — Destinations
- Last destinată. — Destinations
- Cancel guidan.

— Folder / Tracks

- CD 1 — Folder / Tracks
- CD 2 — Folder / Tracks
- CD 3 — Folder / Tracks
- CD 4 — Folder / Tracks
- CD 5 — Folder / Tracks
- CD 6 — Folder / Tracks

- Station list — Stations
- FM 1 / FM — Stations
- FM 2 — Stations
- FM 3 — Stations
- FM - AST — Stations
- MW / AM — Stations
- LW / AM-AST — Stations

- Phone book — Numbers
- Redial
- Incoming calls — Numbers
- Outgoing calls — Numbers
- Call status

- Distance to empty
- Average fuel
- Average speed
- Reset selected element
- Reset trip odometer

E131628

Afişaj informații

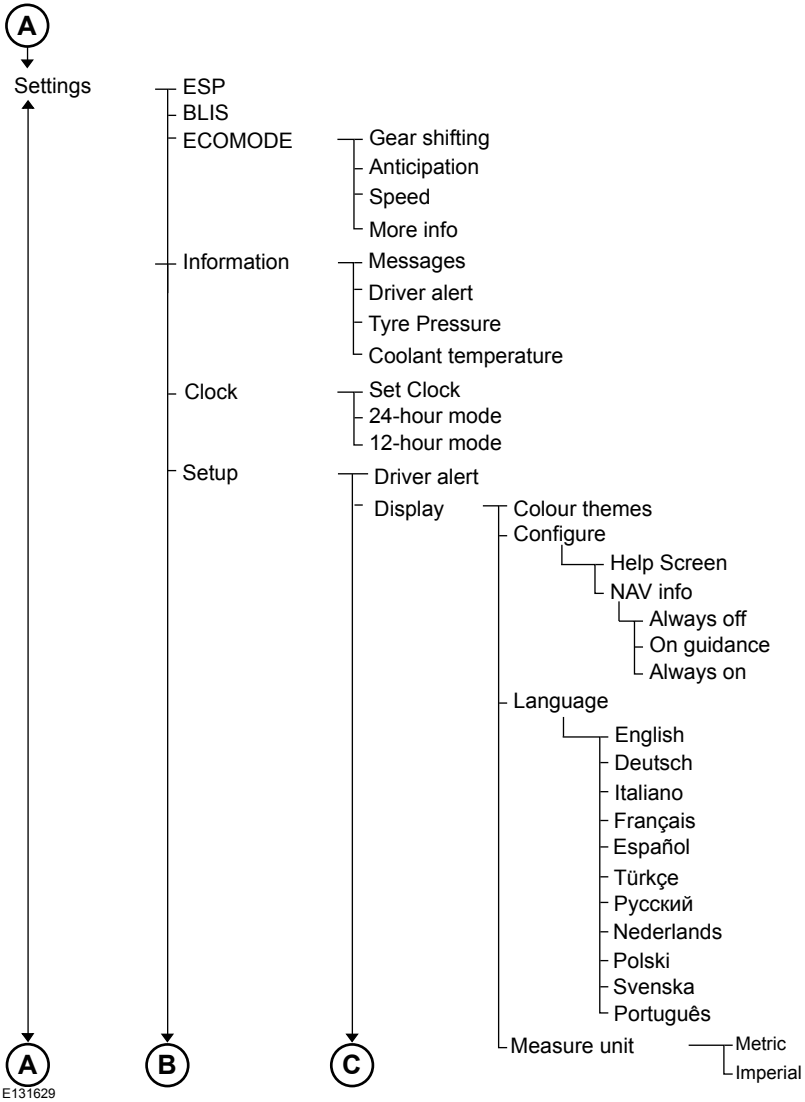

E131629

Afişaj informații

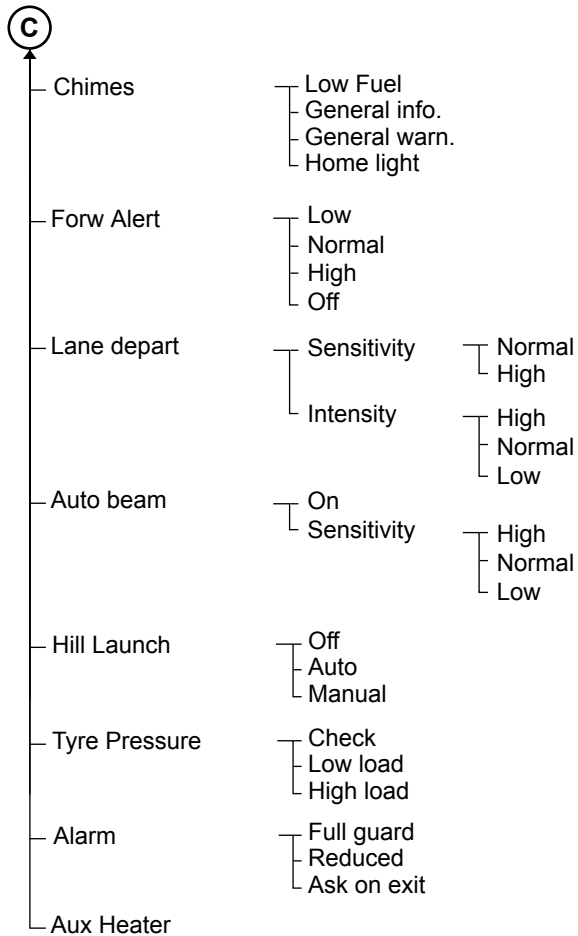

E131630

Afișaj informații

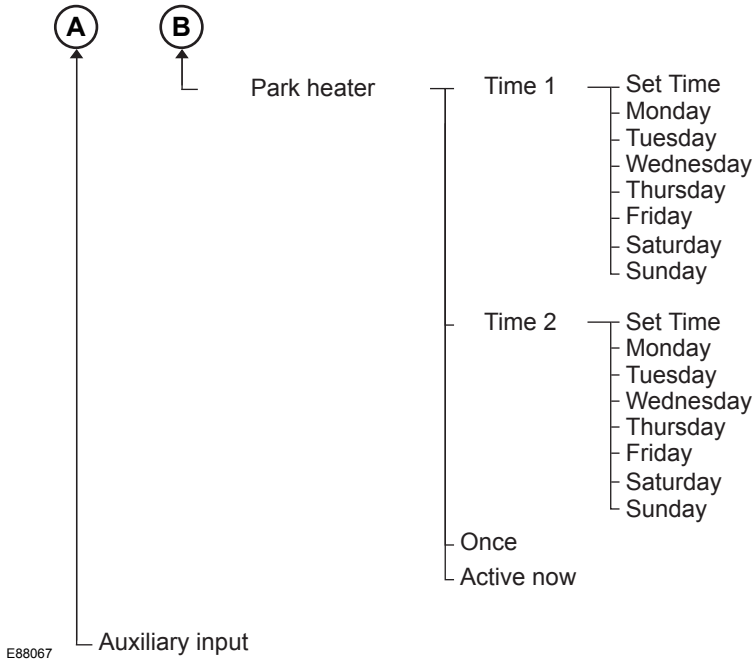

COMPUTER DE BORD

Kilometraj total

Înregistrează distanța totală parcursă de vehicul.

Contor de parcurs

Înregistrează distanța parcursă într-o anumită călătorie.

Distanța până la epuizarea combustibilului

Indică distanța aproximativă care poate fi parcursă cu combustibilul rămas în rezervor. Schimbarile în stilul de conducere pot modifica valoarea afisata.

Consum mediu de combustibil

Indică media valorii consumului de combustibil de la ultima resetare a funcției.

Viteză medie

Indică viteza medie calculată de la ultima resetare a funcției.

Temperatură exterioară

Indică temperatura exterioară.

Afișaj informații

Tipul 1 și 2

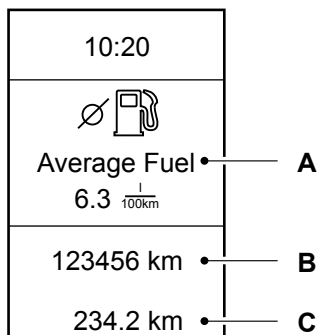

E74428

- A. Computerul de bord
- B. Kilometraj total
- C. Contor de parcurs

Computerul de bord include următoarele afișaje de informare:

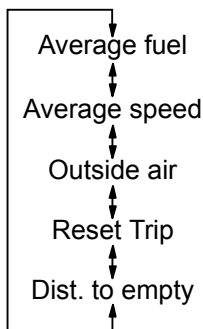

E74441

Apăsați butoanele săgeată **în sus** și **în jos** de pe volan pentru a parcurge afișajele computerului de bord.

Nota: Poziția afișajului computerului de bord poate varia în funcție de informația afișată.

Resetarea computerului de bord prin folosirea meniului principal

Pentru a reseta un anumit afișaj:

1. Apăsați butonul săgeată dreapta de pe volan pentru a accesa meniul principal.
2. Selectați **Reset Trip** cu butoanele săgeată în sus și în jos și apăsați butonul săgeată dreapta.
3. Selectați funcția pe care doriți să o resetați.
4. Apăsați butonul săgeată dreapta pentru a selecta funcția dorită.
5. Țineți apăsat butonul **OK**.

Pentru a reseta toate cele trei afișaje, selectați **All values** și țineți apăsat butonul **OK**.

Tipul 3

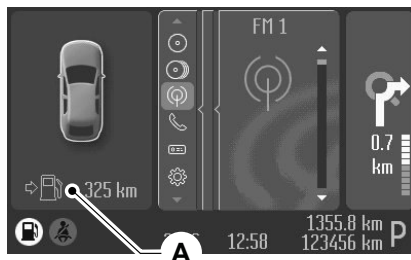

E88049

- A Computerul de bord

Apăsați butonul **OK** de pe volan pentru a vă deplasa prin diferitele afișaje ale computerului de bord. Pentru a reseta o valoare, apăsați și țineți apăsat butonul **OK**.

Resetarea computerului de bord prin folosirea meniului principal

Pentru a reseta un anumit afișaj:

1. Selectați **Trip Computer** cu butoanele săgeată în sus și în jos și apăsați butonul săgeată dreapta.
2. Selectați funcția pe care doriți să o resetați.

Afișaj informații

3. Țineți apăsat butonul **OK**.

SETĂRI PERSONALIZATE

Următoarele informații sunt prezentate pe afișajul informativ dacă le selectați:

Ecranul de ajutor și informații despre radio, navigație și telefon

Ecranul de ajutor apare timp de câteva secunde atunci când cuplați contactul.

Dacă radioul, sistemul de navigație sau telefonul sunt în funcțiune, informațiile referitoare la sistemul respectiv sunt prezentate pe afișajul informativ.

Pentru a selecta informațiile afișate pe ecranul informativ:

Tipul 1 și 2

1. Apăsați butonul săgeată dreapta de pe volan pentru a accesa meniul principal.
2. Selectați **Setup** cu butoanele săgeată în sus și în jos și apăsați butonul săgeată dreapta.
3. Selectați **Display** și apăsați butonul săgeată dreapta.
4. Selectați **Configure** și apăsați butonul săgeată dreapta.
5. Pentru a comuta între activare și dezactivare **Help screen**, **Radio Info** și **Phone Info**, selectați setarea dorită și apăsați butonul **OK** pentru a confirma setarea.
6. Apăsați butonul săgeată stânga pentru a ieși din meniu. Țineți apăsat butonul săgeată stânga pentru a reveni la afișajul computerului de bord.

Tipul 3

1. Selectați **Settings** cu butoanele săgeată în sus și în jos și apăsați butonul săgeată dreapta.

2. Selectați **Setup** cu butoanele săgeată în sus și în jos și apăsați butonul săgeată dreapta.
3. Selectați **Display** și apăsați butonul săgeată dreapta.
4. Selectați **Configure** și apăsați butonul săgeată dreapta.
5. Pentru a comuta între activare și dezactivare **Help screen** și **NAV Info**, selectați setarea dorită și apăsați butonul **OK** pentru a confirma setarea.

Informațiile de navigare

Puteți, de asemenea, să alegeți momentul în care informațiile de navigare sunt afișate pe ecranul informativ. Există trei opțiuni:

- **Întotdeauna dezactivat** : Pe ecranul informativ nu este afișată nicio informație de navigare.
- **La îndrumare** : Informațiile de navigare vor apărea numai atunci când sistemul de navigare oferă o îndrumare. Această funcție este disponibilă numai în cazul anumitor sisteme de navigare.
- **Întotdeauna activat** : Informațiile de navigare vor apărea întotdeauna pe ecranul informativ atunci când sistemul de navigare funcționează.

Pentru a stabili momentul de afișare a informațiilor de navigare:

Tipul 1 și 2

1. Apăsați butonul săgeată dreapta de pe volan pentru a accesa meniul principal.
2. Selectați **Setup** cu butoanele săgeată în sus și în jos și apăsați butonul săgeată dreapta.
3. Selectați **Display** și apăsați butonul săgeată dreapta.
4. Selectați **Configure** și apăsați butonul săgeată dreapta.
5. Selectați **Nav Info** și apăsați butonul săgeată dreapta.

Afișaj informații

6. Selectați setarea dorită și apăsați butonul **OK** pentru a confirma setarea.
7. Apăsați butonul săgeată stânga pentru a ieși din meniu. Țineți apăsat butonul săgeată stânga pentru a reveni la afișajul computerului de bord.

Tipul 3

1. Selectați **Settings** cu butoanele săgeată în sus și în jos și apăsați butonul săgeată dreapta.
2. Selectați **Setup** cu butoanele săgeată în sus și în jos și apăsați butonul săgeată dreapta.
3. Selectați **Display** și apăsați butonul săgeată dreapta.
4. Selectați **Configure** și apăsați butonul săgeată dreapta.
5. Selectați **Nav Info** și apăsați butonul săgeată dreapta.
6. Selectați setarea dorită și apăsați butonul **OK** pentru a confirma setarea.

Limbă

Există 11 limbi disponibile:

Engleză, germană, italiană, franceză, spaniolă, turcă, rusă, olandeză, poloneză, suedeză și portugheză.

Tipul 1 și 2

1. Apăsați butonul săgeată dreapta de pe volan pentru a accesa meniul principal.
2. Selectați **Setup** cu butoanele săgeată în sus și în jos și apăsați butonul săgeată dreapta.
3. Selectați **Display** și apăsați butonul săgeată dreapta.
4. Selectați **Language** și apăsați butonul săgeată dreapta.
5. Selectați setarea dorită și apăsați butonul **OK** pentru a confirma setarea.

6. Apăsați butonul săgeată stânga pentru a ieși din meniu. Țineți apăsat butonul săgeată stânga pentru a reveni la afișajul computerului de bord.

Tipul 3

1. Selectați **Settings** cu butoanele săgeată în sus și în jos și apăsați butonul săgeată dreapta.
2. Selectați **Setup** cu butoanele săgeată în sus și în jos și apăsați butonul săgeată dreapta.
3. Selectați **Display** și apăsați butonul săgeată dreapta.
4. Selectați **Language** și apăsați butonul săgeată dreapta.
5. Selectați setarea dorită și apăsați butonul **OK** pentru a confirma setarea.

Unitățile de măsură

Nota: Temperatura exterioară este afișată numai în grade Celsius, neputând fi setată la grade Fahrenheit.

Pentru a selecta unitățile sistemului metric sau imperial:

Tipul 1 și 2

1. Apăsați butonul săgeată dreapta de pe volan pentru a accesa meniul principal.
2. Selectați **Setup** cu butoanele săgeată în sus și în jos și apăsați butonul săgeată dreapta.
3. Selectați **Display** și apăsați butonul săgeată dreapta.
4. Selectați **Measure Unit** și apăsați butonul săgeată dreapta.
5. Selectați setarea dorită și apăsați butonul **OK** pentru a confirma setarea.
6. Apăsați butonul săgeată stânga pentru a ieși din meniu. Țineți apăsat butonul săgeată stânga pentru a reveni la afișajul computerului de bord.

Afișaj informații

Tipul 3

1. Selectați **Settings** cu butoanele săgeată în sus și în jos și apăsați butonul săgeată dreapta.
2. Selectați **Setup** cu butoanele săgeată în sus și în jos și apăsați butonul săgeată dreapta.
3. Selectați **Display** și apăsați butonul săgeată dreapta.
4. Selectați **Measure Unit** și apăsați butonul săgeată dreapta.
5. Selectați setarea dorită și apăsați butonul **OK** pentru a confirma setarea.

MESAJE INFORMAȚII

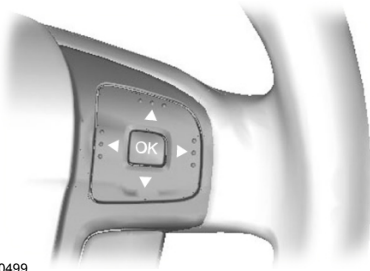

E70499

Apăsați butonul **OK** pentru a confirma și a elimina unele mesaje de pe afișajul informativ. Alte mesaje vor fi eliminate automat după puțin timp.

La tablourile de bord tip 3, anumite mesaje trebuie să fie confirmate înainte de a putea accesa meniurile.

Indicator mesaje



Indicatorul de mesaje se aprinde pentru a completa unele mesaje. Acesta se va aprinde pe roșu sau galben, în funcție de gravitatea mesajului, și va rămâne aprins până când cauza mesajului a fost remediată.

Simboluri mesaj



Vezi Manualul Proprietarului.



Solicitați verificarea sistemului la următorul service.



Solicitați cât mai curând posibil verificarea sistemului.



Oprii vehiculul cât mai curând posibil în condiții de siguranță.

Vizualizare mesaje actuale

Tipul 1 și 2

1. Apăsați butonul săgeată dreapta de pe volan pentru a accesa meniul principal.
2. Selectați **Information** cu butoanele săgeată în sus și în jos și apăsați butonul săgeată dreapta.
3. Selectați **Messages** și apăsați butonul săgeată dreapta.
4. Utilizați butoanele săgeată în sus și în jos pentru a vizualiza mesajele curente.

Tipul 3

1. Apăsați butonul săgeată dreapta de pe volan pentru a accesa meniul principal.
2. Selectați **Settings** cu butoanele săgeată în sus și în jos și apăsați butonul săgeată dreapta.
3. Selectați **Information** cu butoanele săgeată în sus și în jos și apăsați butonul săgeată dreapta.
4. Selectați **Messages** și apăsați butonul săgeată dreapta.
5. Utilizați butoanele săgeată în sus și în jos pentru a vizualiza mesajele curente.

Afișaj informații

Suspensia activă

Mesaj	Semnalizare	Acțiune
IVDC malfunction	galben	Solicitați verificarea sistemului de către un mecanic cu o calificare corespunzătoare.
IVDC comfort	-	Vezi Suspensie activa (pagina 173).
IVDC normal	-	Vezi Suspensie activa (pagina 173).
IVDC sport	-	Vezi Suspensie activa (pagina 173).

Sistemul airbag

Mesaj	Semnalizare	Acțiune
Airbag malfunction	galben	Apelați imediat la un tehnician specializat pentru verificarea sistemului.

Sistemul de alarmă

Mesaj	Semnalizare	Acțiune
Alarm triggered	galben	Vezi Alarmă (pagina 48).
Alarm system service reqd.	-	Solicitați verificarea sistemului de către un mecanic cu o calificare corespunzătoare.

Controlul automat al fazei lungi/avertizarea la părăsirea benzii de circulație/alertarea șoferului

Mesaj	Semnalizare	Acțiune
Front camera Clean screen	galben	Senzorul camerei frontale are vizibilitate redusă. Ștergeți parbrizul.
Front camera malfunction	galben	Senzorul camerei frontale prezintă o defecțiune. Aceasta trebuie verificată cât mai curând posibil.
Front camera not available	galben	Sistemele afectate nu sunt disponibile temporar; funcționarea va fi restabilită în câteva minute.
Driver fatigue Rest suggested	galben	Luați o pauză pentru a vă odihni în scurt timp.

Afișaj informații

Mesaj	Semnalizare	Acțiune
Driver fatigue Rest now	roșu	Oprii vehiculul cât mai curând posibil în condiții de siguranță.
Lane departure warn. malfunct.	galben	A survenit o defecțiune la sistem. Aceasta trebuie verificată cât mai curând posibil.

Bateria și sistemul de încărcare

Mesaj	Semnalizare	Acțiune
Overvoltage: Stop safely!	roșu	Oprii autovehiculul de îndată ce o puteți face în condiții de siguranță și decuplați contactul. Apelați imediat la un tehnician specializat pentru verificarea sistemului.
Low battery	galben	Apelați imediat la un tehnician specializat pentru verificarea sistemului.

Sistemul de monitorizare a punctului mort

Mesaj	Semnalizare	Acțiune
BLIS sensor blocked	galben	Vezi Afișaj punct mort (pagina 83).
BLIS right sensor malfunction	galben	Apelați imediat la un tehnician specializat pentru verificarea sistemului.
BLIS left sensor malfunction	galben	Apelați imediat la un tehnician specializat pentru verificarea sistemului.
BLIS malfunction	galben	Apelați imediat la un tehnician specializat pentru verificarea sistemului.
BLIS inactive Trailer attach'd	galben	Vezi Afișaj punct mort (pagina 83).

Sistem de blocare electrică pentru siguranța copiilor

Mesaj	Semnalizare	Acțiune
Child lock malfunction	galben	Apelați imediat la un tehnician specializat pentru verificarea sistemului.

Afișaj informații

Sistemul de climatizare

Mesaj	Semnalizare	Acțiune
Aux. Heater on	galben	Vezi Încălzire auxiliară (pagina 123).

Sistemul de control automat al vitezei și Sistemul de control adaptiv al vitezei (ACC)

Mesaj	Semnalizare	Acțiune
ACC malfunction	galben	Apelați imediat la un tehnician specializat pentru verificarea sistemului.
Clean radar sensor	galben	Vezi Controlul automat al vitezei (ACC) (pagina 181).
Forward Alert malfunction	galben	Apelați imediat la un tehnician specializat pentru verificarea sistemului.
ACC unavailable	-	Vezi Controlul automat al vitezei (ACC) (pagina 181).
Cruise control active	-	Vezi Control automat viteză (pagina 179).
Cruise control standby	-	Vezi Control automat viteză (pagina 179).

Deschidere uși

Mesaj	Semnalizare	Acțiune
Ușă șofer deschisă	roșu	Vehiculul se deplasează. Opriți vehiculul cât mai curând posibil în condiții de siguranță și închideți-l.
Ușă din spate de pe partea șofer deschisă	roșu	Vehiculul se deplasează. Opriți vehiculul cât mai curând posibil în condiții de siguranță și închideți-l.
Ușă pasager deschisă	roșu	Vehiculul se deplasează. Opriți vehiculul cât mai curând posibil în condiții de siguranță și închideți-l.
Ușă din spate de pe partea pasager deschisă	roșu	Vehiculul se deplasează. Opriți vehiculul cât mai curând posibil în condiții de siguranță și închideți-l.
Portbagaj deschis	roșu	Vehiculul se deplasează. Opriți vehiculul cât mai curând posibil în condiții de siguranță și închideți-l.

Afișaj informații

Mesaj	Semnalizare	Acțiune
Capotă deschisă	roșu	Vehiculul se deplasează. Opriiți vehiculul cât mai curând posibil în condiții de siguranță și închideți-l. Vezi Deschidere și închidere capotă (pagina 234).

Imobilizer motor

Mesaj	Semnalizare	Acțiune
Imobiliser active	galben	Vezi Imobilizer motor (pagina 47).

Asistență la urcare pantă

Mesaj	Semnalizare	Acțiune
Hill Launch not available	galben	Solicitați verificarea sistemului de către un mecanic cu o calificare corespunzătoare.
Please use park brake !	galben	Vezi Asistare pornire în pantă (pagina 170).
Hill Launch Assist active	-	Vezi Asistare pornire în pantă (pagina 170).
Hill Launch Assist off	-	Vezi Asistare pornire în pantă (pagina 170).

Sistem deschidere prin telecomandă

Mesaj	Semnalizare	Acțiune
Defecțiune direcție	roșu	Aceasta trebuie verificată cât mai curând posibil.
Cheie nedetectată	galben	Vezi Intrare fără cheie (pagina 43).
Car operative Press STOP	galben	Motorul este încă în funcțiune. Decuplați contactul. Vezi Pornire fără cheie (pagina 147).
Cheia în afara autoturismului	galben	Vezi Intrare fără cheie (pagina 43).
Key battery low	galben	Vezi Schimbarea bateriei la telecomanda (pagina 36).
Steering locked - Retry	-	Vezi Blocaj volan (pagina 149).

Afișaj informații

Lumini

Mesaj	Semnalizare	Acțiune
Front lights malfunction	galben	Apelați imediat la un tehnician specializat pentru verificarea sistemului.
Low beam: Bulb fault	-	Unul sau ambele becuri pentru faza scurtă s-au ars. Verificați becurile pentru faza scurtă. Vezi Schimbarea unui bec (pagina 67).
Rear fog light: Bulb fault	-	Unul sau ambele becuri pentru lămpile de ceață spate s-au ars. Verificați becurile lămpilor de ceață spate. Vezi Schimbarea unui bec (pagina 67).
Stop lamps: Bulb fault	-	Unul sau ambele becuri pentru lămpile de stop s-au ars. Verificați becurile lămpilor de stop. Vezi Schimbarea unui bec (pagina 67).
Trailer stopl.: Bulb fault	-	Unul sau ambele becuri pentru lămpile de stop ale remorcii s-au ars. Verificați becurile lămpilor de stop ale remorcii.
Trailer turnl.: Bulb fault	-	Unul sau ambele becuri pentru lămpile de semnalizare ale remorcii s-au ars. Verificați becurile semnalizatoarelor remorcii.

Întreținere

Mesaj	Semnalizare	Acțiune
Defecțiune motor	roșu	Apelați imediat la un tehnician specializat pentru verificarea sistemului.
Check engine oil level	galben	Vezi Verificare ulei motor (pagina 241).
Water detected in fuel	galben	Apelați imediat la un tehnician specializat pentru verificarea sistemului.
Nivel scăzut lichid de spălare	-	Vezi Verificare lichid stergător (pagina 243).
Ulei de service	-	Solicitați verificarea sistemului de către un mecanic cu o calificare corespunzătoare.

Afișaj informații

Protecția ocupanților

Mesaj	Semnalizare	Acțiune
Crash mode	-	Apelați imediat la un tehnician specializat pentru verificarea sistemului.

Frâna de parcare

Mesaj	Semnalizare	Acțiune
Park brake applied	roșu	Vezi Frână de parcare (pagina 164).
Park brake applied	galben	Vezi Frână de parcare (pagina 164).

Frâna de parcare electronică (EPB)

Mesaj	Semnalizare	Acțiune
Park brake malfunction	roșu	Apelați imediat la un tehnician specializat pentru verificarea sistemului.
Release park brake	roșu	Vezi Frana parcare electronica (EPB) (pagina 165).
Re-Apply park brake	roșu	Vezi Frana parcare electronica (EPB) (pagina 165).
Park brake applied	galben	Vezi Frana parcare electronica (EPB) (pagina 165).
Park brake released	galben	Vezi Frana parcare electronica (EPB) (pagina 165).
Park brake service reqd.	-	Solicitați verificarea sistemului de către un mecanic cu o calificare corespunzătoare.

Servodirecție

Mesaj	Semnalizare	Acțiune
Defecțiuni servodirecție	galben	Veți avea în continuare control total asupra volanului, dar va trebui să exercitați o forță mai mare asupra lui. Apelați imediat la un tehnician specializat pentru verificarea sistemului.

Afișaj informații

Control al stabilității (ESP)

Mesaj	Semnalizare	Acțiune
Defecțiune ESP	-	Apelați imediat la un tehnician specializat pentru verificarea sistemului.
ESP off	-	Vezi Folosire sistem stabilitate (pagina 168).

Transmisie

Mesaj	Semnalizare	Acțiune
Defecțiune transmisie	roșu	Apelați imediat la un tehnician specializat pentru verificarea sistemului.
Transmission overtemperatur	galben	Apelați imediat la un tehnician specializat pentru verificarea sistemului.

Sistem de monitorizare a presiunii în pneuri

Mesaj	Semnalizare	Acțiune
Check tyre!	roșu	Pneul indicat a continuat să se dezumfle. Verificați pneul și umflați-l la presiunea recomandată. Vezi Specificațiile tehnice (pagina 259).
Verificați presiunile în pneuri	roșu	Unul sau mai multe pneuri sunt dezumflate semnificativ. Acest mesaj va fi afișat după montarea unui senzor nou. Verificați pneurile și umflați-le la presiunea recomandată. Vezi Specificațiile tehnice (pagina 259).
Check tyre	galben	Pneul indicat este dezumflat semnificativ. Verificați pneul și umflați-l la presiunea recomandată. Vezi Specificațiile tehnice (pagina 259).
Tyre monitor malfunction	galben	Ați montat roata de rezervă de uz temporar. Montați cât mai curând posibil o roată de dimensiuni normale umflată corect și echipată cu senzor. Când se produce o defecțiune, s-ar putea ca sistemul să nu poată detecta sau semnaliza presiunea redusă în pneuri.

Afișaj informații

Mesaj	Semnalizare	Acțiune
		Au survenit defecțiuni la până la trei senzori, un accesoriu neomologat interferează cu sistemul sau s-a detectat o defecțiune majoră. Apelați imediat la un tehnician specializat pentru verificarea sistemului. Când se produce o defecțiune, s-ar putea ca sistemul să nu poată detecta sau semnaliza presiunea redusă în pneuri.
Inflate tyres for high speed	galben	Presiunea în pneuri nu este adecvată pentru deplasarea cu 160 km/h. Umflați pneurile la presiunea recomandată. Vezi Specificațiile tehnice (pagina 259). Acest mesaj va fi afișat doar timp de câteva secunde împreună cu o avertizare referitoare la presiunea redusă în pneuri.
Tyre sensors not detected	-	Ați montat jante și pneuri care nu sunt prevăzute cu senzori. Presiunile în pneuri nu pot fi monitorizate.
		Au survenit defecțiuni la toți senzorii sau un accesoriu neomologat interferează cu sistemul. Apelați imediat la un tehnician specializat pentru verificarea sistemului.

Comanda vocală

Mesaj	Semnalizare	Acțiune
Voice control Please speak	-	Vezi Control vocal (pagina 276).
Voice control Not recognised	-	Vezi Control vocal (pagina 276).
Voice control Not allowed	-	Vezi Control vocal (pagina 276).

Control climatizare

PRINCIPIU DE OPERARE

Aer din exterior

Evitați blocarea orificiilor de admisie a aerului din fața parbrizului (cu zăpadă, frunze etc.), pentru a asigura funcționarea eficientă a sistemului de control al climatizării.

Aer recirculat

ATENȚIONARE



Utilizarea prelungită a aerului recirculat poate cauza aburirea geamurilor. În acest caz, urmați setările de dejivrare și dezaburire a parbrizului.

Aerul din compartimentul pentru pasageri va fi recirculat. Aerul din exterior nu va pătrunde în vehicul.

Încălzirea

Performanțele de încălzire depind de temperatura lichidului de răcire a motorului.

Aerul condiționat

Nota: Sistemul de aer condiționat intră în funcțiune numai atunci când temperatura depășește 4°C (39°F).

Nota: Dacă folosiți sistemul de aer condiționat, consumul de combustibil al vehiculului dumneavoastră va crește.

Aerul este condus prin evaporator, unde este răcit. Umiditatea este extrasă din aer, pentru ca geamurile să nu se aburească. Condensul rezultat este dirijat către exteriorul vehiculului și, de aceea, este normal să se formeze o mică baltă de apă sub vehicul.

Informații generale despre controlarea climatizării din habitacul

Închideți complet toate geamurile.

Încălzirea habitaculului

Orientați fluxul de aer către picioarele dumneavoastră. Pe vreme rece sau umedă, orientați o parte a fluxului de aer către parbriz și geamurile ușilor.

Răcirea habitaculului

Orientați fluxul de aerul către fața dumneavoastră.

GURI DE VENTILARE

Fantele de ventilație din fața



E71942

Control climatizare

Fantele de ventilație pentru rândul al doilea de scaune

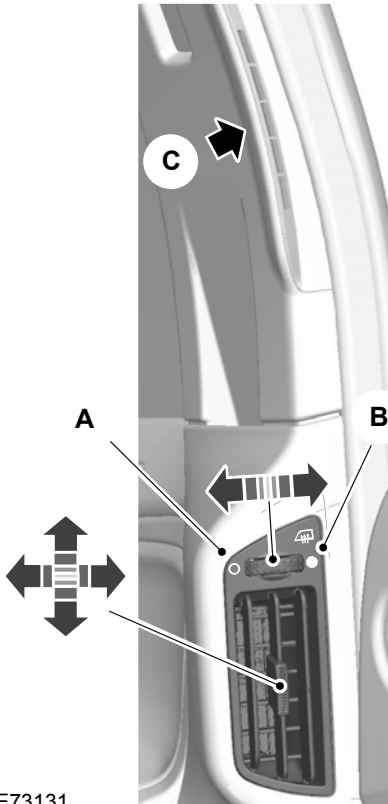

E73131

- A Flux de aer prin fanta de ventilație inferioară
- B Flux de aer prin fanta de ventilație superioară
- C Fanta de ventilație superioară

Folosiți fantele de ventilație superioare pentru a dejivra sau dezaburi geamurile laterale.

Fantele de ventilație pentru rândul al treilea de scaune

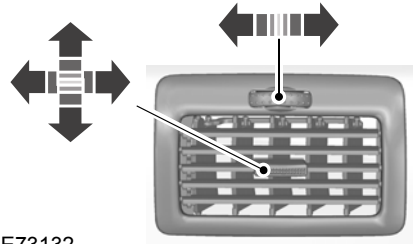

E73132

CONTROL MANUAL CLIMATIZARE

Controlul distribuției aerului

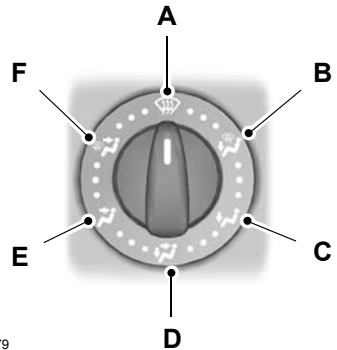

E71379

- A Parbriz
- B Spațiu pentru picioare și parbriz
- C Spațiu pentru picioare
- D Nivelul feței și spațiul pentru picioare
- E Nivelul feței
- F Nivelul feței și parbriz

Control climatizare

Puteți aduce controlul distribuiri aerului în orice poziție între simboluri.

Ventilator

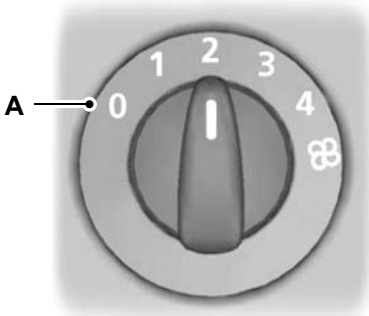

E75470

A Lumini stinse

Nota: Dacă opriți ventilatorul, este posibil ca parbrizul să se aburească.

Aer recirculat



Apăsați butonul pentru a comuta între aerul exterior și aerul recirculat.

Încălzirea rapidă a interiorului



E71377

Ventilația



E71378

Setați controlul distribuiri aerului, al ventilatorului și al fantelor de ventilație în funcție de preferințele dumneavoastră.

Aerul condiționat

Pornirea și oprirea aerului condiționat



Dacă opriți ventilatorul, aerul condiționat se va opri. Atunci când reporniți ventilatorul, aerul condiționat va porni automat.

Răcirea cu aer exterior

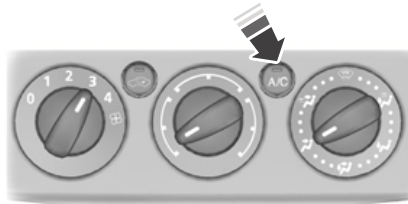

E71380

Control climatizare

Răcirea rapidă a interiorului

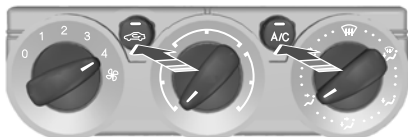

E71381

Dejivrarea și dezaburirea parbrizului



E71382

În cazul în care temperatura depășește 4°C (39°F), aerul condiționat pornește în mod automat. Asigurați-vă că ventilatorul este pornit. Indicatorul din comutator va rămâne aprins în timpul dejivrării și dezaburirii.

Dacă deplasați controlul distribuției aerului pe o altă poziție în afară de **A**, **A/C** va rămâne pornit.

Aveți posibilitatea să porniți și să opriți aerul condiționat și recirculat în timp ce controlul distribuției aerului este setat în poziția **A**.

Dacă este necesar, porniți încălzirea geamurilor. Vezi **Geamuri și oglinzi încălzite** (pagina 122).

Nota: Pentru a dezgheța sau dezaburi geamurile laterale din spate, reglați în poziția de dezghețare sau dezaburire fantele de ventilație de pe al doilea rând. Vezi **Guri de ventilație** (pagina 114).

Reducerea umidității aerului din interior

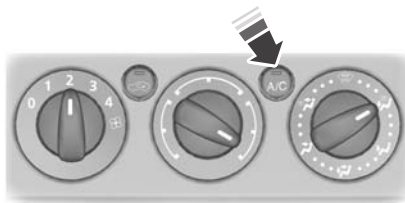

E71383

Control climatizare

CONTROL AUTOMAT CLIMATIZARE

Zonă dublă



E80737

Zonă triplă



E70302

Control climatizare

Vehiculul dumneavoastră dispune de un sistem cu zonă dublă sau triplă. Atunci când sistemul este în modul mono, toate zonele de temperatură sunt influențate de zona șoferului. Atunci când dezactivați modul mono, sistemul cu zonă dublă vă permite să reglați temperaturi diferite pentru șofer și pasager. La vehiculele care dispun de un sistem cu zonă triplă, puteți regla o a treia temperatură pentru zona din spate.

Sistemul controlează automat temperatura, cantitatea și distribuirea fluxului de aer și le reglează în funcție de condițiile de trafic și meteo. Apăsați butonul **AUTO** pentru a comuta la modul automat.

Nota: Nu efectuați reglaje atunci când în interiorul vehiculului este foarte cald sau foarte frig. Sistemul este reglat automat în funcție de situația curentă. Pentru ca sistemul să funcționeze corespunzător, fantele de aerisire centrale și laterale trebuie să fie complet deschise.

Nota: La temperaturi exterioare scăzute, atunci când sistemul este în modul auto, curentul de aer va fi orientat către parbriz și geamurile laterale cât timp motorul este rece.

Nota: Pentru informații despre sistemul de control automat al climatizării, pentru vehiculele dotate cu un sistem combinat de control automat al climatizării și navigare, consultați manualul separat.

Reglarea temperaturii



E70304

Puteți regla temperatura între 16°C și 28°C, în trepte de câte 0,5°C. În poziția **LO** (sub 16°C), sistemul va comuta la răcire permanentă, în poziția **HI** (peste 28°C) la încălzire permanentă, și nu va menține o temperatură constantă.

Modul mono

În modul mono, reglajele de temperatură pentru partea șoferului și cea a pasagerului sunt interdependente. Dacă reglați temperatura folosind butonul rotativ de pe partea șoferului, temperatura va fi reglată la același nivel și pe partea pasagerului. Mesajul **MONO** apare pe afișaj.

Dezactivarea modului mono

Selectați o temperatură pentru partea pasagerului folosind butonul rotativ de pe partea pasagerului. Modul mono va fi dezactivat și **MONO** va dispărea de pe ecran. Temperatura de pe partea șoferului va rămâne aceeași. Acum puteți regla temperatura de pe partea șoferului și respectiv de pe partea pasagerului independent una de cealaltă. Temperaturile sunt indicate pe afișaj. Puteți seta o diferență de temperatură de până la 4°C.

Nota: Dacă setați o diferență de temperatură mai mare de 4°C, temperatura de pe cealaltă parte va fi reglată astfel încât diferența să rămână 4°C.

Nota: Dacă setați temperatura pe o parte la **HI** sau la **LO**, ambele părți vor fi setate la **HI** sau **LO**.

Reactivarea modului mono

MONO

Apăsați butonul **MONO**. **MONO** apare pe afișaj, iar temperatura de pe partea pasagerului va fi reglată în funcție de temperatura de pe partea șoferului.

Ventilator

Turație ridicată



Control climatizare

Turație redusă



Folosiți butoanele pentru a regla viteza ventilatorului.

Setarea ventilatorului este indicată pe afișaj.



Pentru a reveni la modul auto, apăsați butonul **AUTO**.

Distribuirea aerului

Pentru a regla distribuția aerului, apăsați butonul dorit. Puteți selecta simultan mai multe setări.

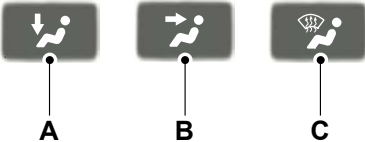

E70308

- A Spațiu pentru picioare
- B Nivelul feței
- C Parbriz

Dejivrarea și dezaburirea parbrizului



Atunci când selectați dejivrarea și dezaburirea parbrizului, opțiunile **A**, **B** și **C** sunt dezactivate automat și sistemul de aer condiționat pornește. Aerul din exterior va pătrunde în vehicul. Nu puteți selecta aerul recirculat.

Sistemul de control al temperaturii și vitezei ventilatorului funcționează automat și nu poate fi reglat manual. Ventilatorul este fixat la viteză ridicată și temperatura la **HI**.

Atunci când selectați dejivrarea și dezaburirea parbrizului, filtrele încălzite vor porni automat și se vor opri după o scurtă perioadă de timp.

Pentru a reveni la modul auto, apăsați butonul **AUTO**.

Nota: Pentru a dezgheța sau dezaburi geamurile laterale din spate, reglați în poziția de dezghețare sau dezaburire fantele de ventilație pentru rândul al doilea de scaune. Vezi **Guri de ventilație** (pagina 114).

Pornirea și oprirea aerului condiționat



Apăsați butonul. Mesajul **A/C OFF** sau **A/C ON** apare pe afișaj.

Aer recirculat



Apăsați butonul pentru a comuta între aerul exterior și aerul recirculat.

Nota: Când sistemul este în modul automat și temperatura interioară și cea exterioară sunt foarte ridicate, sistemul selectează automat modul recirculare aer, pentru a optimiza răcirea habitaculului. Odata ce se atinge temperatura selectată, sistemul va selecta din nou, automat, aerul exterior.

Activarea și dezactivarea sistemului de control automat al climatizării

Nota: La oprire, sistemul de încălzire, ventilație și aer condiționat atât pentru zona din față, cât și pentru zona din spate este oprit și este selectat aerul recirculat.

Control climatizare

Zonă dublă



E70980

Utilizați butoanele pentru a activa și dezactiva sistemul.

Zonă triplă

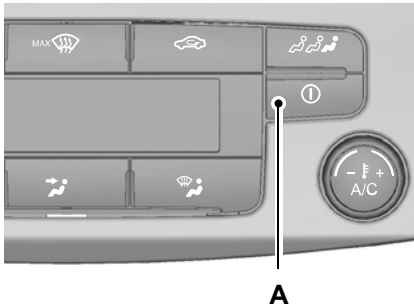

E70312

Apăsăți butonul **A** pentru a porni și opri sistemul.

Aer condiționat spate (control automat al climatizării cu zonă triplă)

Nota: Acesta este doar un sistem de răcire. Îl puteți folosi pentru a răci zona din spate. Sistemul nu va schimba setarea temperaturii zonei din spate la o valoare mai mare decât media celor două setări ale temperaturii zonei din față.

Nota: Când sistemul este dezactivat, nu puteți seta o temperatură pentru zona din spate mai mică decât media celor două setări ale temperaturii zonei din față.

Comutarea între modul de aer condiționat față și spate



E70313

Apăsăți butonul. Simbolul și setările pentru aerul condiționat în spate sunt afișate pe ecran.

Când sistemul este în modul de aer condiționat spate, puteți selecta o temperatură folosind butonul rotativ de pe partea șoferului.

Pentru a reveni la setările pentru zona din față, apăsați butonul din nou. Dacă niciun buton nu este apăsat timp de câteva secunde, sistemul va reveni automat la setările pentru zona din față.

Temperatură spate

Nota: Dacă setați temperaturi diferite pentru partea șoferului și zona din spate, modul mono va fi dezactivat.

Nota: Dacă apăsați butonul **MONO**, temperatura din toate cele trei zone va fi reglată la temperatura setată pentru partea șoferului.

Pornirea și oprirea aerului condiționat în spate



Control climatizare

Când sistemul este în modul aer condiționat spate, folosiți butonul pentru a activa și dezactiva sistemul. Mesajul **A/C OFF** sau **A/C ON** apare pe afișaj.

Nota: Dacă sistemul de aer condiționat în față este dezactivat, nu puteți avea aer condiționat în spate.

Ventilatorul spate

Turație ridicată



Turație redusă



Când sistemul este în modul aer condiționat spate, folosiți butoanele pentru a regla viteza ventilatorului.

Setarea ventilatorului este indicată pe afișaj.



Când sistemul este în modul aer condiționat spate, apăsați butonul **AUTO** pentru a reveni la modul auto. În modul auto, ventilatorul spate este comandat automat. Mesajul **AUTO** apare pe afișaj.

Activarea și dezactivarea sistemului de control automat al climatizării în spate

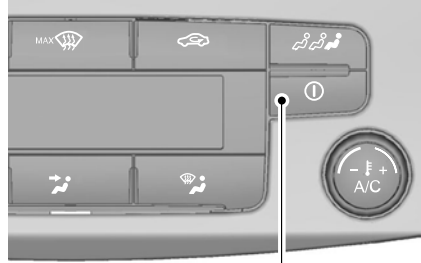

A

E70312

Când sistemul este în modul aer condiționat spate, apăsați butonul **A** pentru a activa și dezactiva numai sistemul de climatizare spate.

GEAMURI ȘI OGLINZI ÎNCĂLZITE

Geamuri încălzite

Folosiți funcția de încălzire a geamurilor pentru a dejiura sau dezaburi parbrizul sau luneta.

Nota: Funcția de încălzire a geamurilor este activă numai atunci când motorul este pornit.

Parbriz încălzit



Lunetă încălzită



Control climatizare

Oglinzi exterioare încălzite

Oglinzile exterioare electrice sunt dotate cu un element de încălzire care va dejiura sau dezaburi sticla oglinzii. Acestea se vor activa automat când activați luneta încălzită.

ÎNCĂLZIRE AUXILIARĂ

Încălzitorul de parcare

AVERTIZARE



Încălzitorul de parcare nu trebuie să fie utilizat în stațiile de alimentare, lângă surse de vapori sau praf combustibil(i) sau în spațiile închise.

Încălzitorul de parcare funcționează independent de încălzitorul vehiculului, încălzind circuitul de lichid de răcire al motorului. Este alimentat de la rezervorul de combustibil al vehiculului. Îl puteți utiliza, de asemenea, atunci când vehiculul este în mișcare, pentru ca încălzitorul vehiculului să încălzească interiorul mai repede.

Utilizat corespunzător, încălzitorul de parcare oferă următoarele avantaje:

- Preîncălzește interiorul vehiculului.
- Previne înghețarea geamurilor în caz de îngheț și împiedică formarea condensului.
- Evită pornirile la rece și permite motorului să ajungă mai repede la temperatura de funcționare.

Nota: Încălzitorul de parcare va funcționa numai dacă există cel puțin 7,5 litri (1,6 galoane) de combustibil în rezervorul de combustibil și temperatura exterioară este sub 15°C (59°F). Încălzitorul nu va funcționa dacă bateria este descărcată.

Nota: Încălzirea depinde de temperatura aerului exterior.

Nota: Atunci când încălzitorul de parcare este activat, gazele de eșapament pot pătrunde în vehicul de sub lateralele acestuia. Este un lucru normal.

Nota: În cazul autovehiculelor cu sistem manual de încălzire, ventilație și aer condiționat, încălzirea habitaculului depinde de setările pentru temperatură, distribuția fluxului de aer și ventilator.

Pentru a împiedica descărcarea bateriei:

- Odată ce încălzitorul de parcare a realizat un ciclu de încălzire, următorul ciclu de încălzire programat va fi executat numai dacă ați pornit între timp motorul vehiculului.
- După un ciclu de încălzire, conduceți vehiculul pentru cel puțin durata ciclului de încălzire.

Programarea încălzitorului de parcare

Nota: Ora programată este ora la care doriți ca vehiculul să fie cald și gata de pornire, și nu ora la care încălzitorul este pornit.

Nota: Trebuie să programați orele cu cel puțin 70 de minute înaintea orei pe care doriți să o fixați.

Nota: Trebuie să fixați corect ora și data. Vezi **Ceas** (pagina 139).

Pentru a programa orele de încălzire:

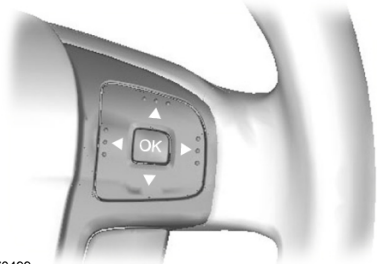

E70499

Control climatizare

1. Apăsăți butonul săgeată dreapta de pe volan pentru a accesa meniul principal.
2. Selectați **Setup** cu butoanele săgeată în sus și în jos și apăsați butonul săgeată dreapta.
3. Selectați **Park Heater** și apăsați butonul săgeată dreapta.

Park Heater	
<input checked="" type="checkbox"/> Program 1	>
<input type="checkbox"/> Program 2	>
<input type="checkbox"/> One-Time	>
<input type="checkbox"/> Active now	>

E74467

- Cu ajutorul funcțiilor **Program 1** și **Program 2** puteți programa maximum două cicluri de încălzire pentru fiecare zi a săptămânii. Aceste ore vor fi memorate și încălzitorul va încălzi vehiculul la aceste ore în aceste zile în fiecare săptămână.
- Cu ajutorul funcției **O dată** puteți programa un ciclu de încălzire pentru o anumită zi.
- Funcția **Activ acum** pornește automat încălzitorul.

Programarea funcțiilor Program 1 și Program 2

Program 1	
[07:55]	>
<input type="checkbox"/> Monday	
<input type="checkbox"/> Tuesday	
<input checked="" type="checkbox"/> Wednesday	
<input type="checkbox"/> Thursday	
<input type="checkbox"/> Friday	∨

E74468

1. Selectați **Program 1** și apăsați butonul săgeată dreapta.
2. Selectați ziua în care încălzitorul va încălzi vehiculul.
3. Apăsăți butonul **OK** pentru a confirma selecția. În caseta de lângă zi apare un X, pentru a indica faptul că această zi este selectată.
4. Continuați în același mod, pentru a selecta toate zilele în care încălzitorul va încălzi vehiculul.
5. Pentru a seta ora la care autovehiculul va fi încălzit, selectați ora din partea superioară a afișajului și apăsați butonul săgeată dreapta.
6. Apăsăți butonul **OK** și indicația pentru oră se va aprinde intermitent. Utilizați butoanele săgeată în sus și în jos pentru a regla setările individuale și butoanele săgeată stânga și dreapta pentru a vă deplasa la setarea următoare sau anterioară.
7. După ce terminați, apăsați din nou butonul **OK** pentru a confirma selecția.

Control climatizare

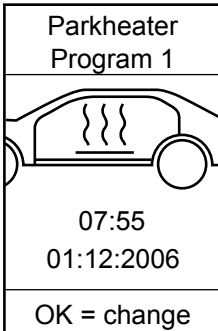

E74469

Puteți folosi funcția **Program 2** pentru a seta un al doilea ciclu, de exemplu, ore diferite în zile diferite sau de două ori în aceeași zi. Procedura de programare este aceeași ca pentru funcția **Program 1**.

Programarea funcției O dată

1. Selectați **One-Time** și apăsați butonul săgeată dreapta.
2. Apăsați butonul **OK** și indicația pentru oră se va aprinde intermitent. Utilizați butoanele săgeată în sus și în jos pentru a regla setările individuale și butoanele săgeată stânga și dreapta pentru a vă deplasa la setarea următoare sau anterioară.
3. După ce terminați, apăsați din nou butonul **OK** pentru a confirma selecția.

Activ acum

Selectați **Active now** și apăsați butonul **OK**. În caseta de lângă funcție apare o cruce, pentru a indica faptul că încălzitorul este activat.

Pentru a dezactiva încălzitorul, selectați **Active now** și apăsați din nou butonul **OK**.

Pornirea de la distanță

Încălzitorul de parcare poate fi pornit și oprit de la o distanță de până la 500 m cu ajutorul telecomenzii furnizate. Raza de acoperire variază în funcție de condițiile locale și teren, precum și de starea bateriei. Telecomanda va indica dacă semnalul a fost recepționat sau nu. Încălzitorul de parcare va funcționa timp de maximum 30 de minute.

Nota: Încălzitorul va funcționa, în funcție de temperatura exterioară, între 10 și 30 de minute. Habitaclul se va răci după expirarea perioadei de încălzire, astfel că nu este recomandată o pornire de la distanță cu mai mult de 30 de minute înainte de a porni la drum.

Nota: Este posibil ca telecomanda să nu recepționeze întotdeauna confirmarea transmiterii cu succes a comenzii în cazul unor distanțe mari de transmisie.

Pornirea

Țineți telecomanda cu antena orientată în sus și apăsați butonul ON timp de cel puțin două secunde. Ledul de pe telecomandă se aprinde în verde pentru a confirma faptul că semnalul a fost recepționat.

Oprirea

Țineți telecomanda cu antena orientată în sus și apăsați butonul OFF timp de cel puțin două secunde. Ledul de pe telecomandă se aprinde în roșu pentru a confirma faptul că semnalul a fost recepționat.

Control climatizare

Pornirea de la distanță în combinație cu pornirea directă sau temporizată

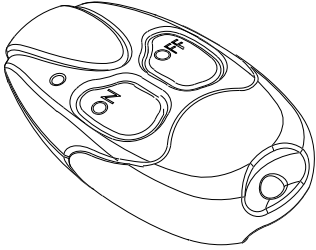

E114360

Pornirea de la distanță este integrată în comanda încălzitorului uzual. Încălzitoarele de parcare cu funcții de pornire directă sau temporizată pot fi oprite cu telecomanda și invers.

Feedbackul în cursul pornirii și opririi

Ledul de pe telecomandă se aprinde în verde timp de circa două secunde. Aceasta indică faptul că semnalul a fost recepționat de autovehicul și că încălzitorul a fost pornit.

Ledul de pe telecomandă se aprinde în roșu timp de circa două secunde. Aceasta indică faptul că semnalul a fost recepționat de autovehicul și că încălzitorul a fost oprit.

Ledul de pe telecomandă clipește în verde sau roșu timp de circa două secunde. Aceasta indică faptul că semnalul nu a fost transmis corect. Repetați transmisia.

Ledul de pe telecomandă se aprinde în portocaliu timp de circa două secunde înainte să devină verde sau roșu. Aceasta indică faptul că bateriile telecomenzii sunt parțial descărcate și ar trebui înlocuite.

Ledul de pe telecomandă clipește în portocaliu timp de circa 5 secunde. Aceasta indică faptul că semnalul nu a fost transmis. Bateriile telecomenzii sunt descărcate și trebuie înlocuite cât mai curând posibil.

Înlocuirea bateriei telecomenzii

Asigurați-vă că eliminați bateriile vechi într-o manieră ecologică. Solicitați sfaturi cu privire la reciclare de la autoritățile locale.

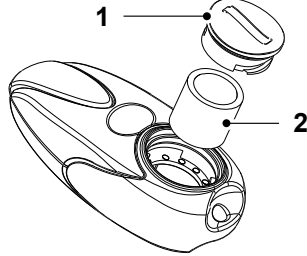

E114361

1. Introduceți o șurubelniță sau alt instrument adecvat în fanta de pe spatele telecomenzii și deșurubați capacul bateriei.

ATENȚIONARE

! Nu atingeți cu șurubelnița contactele bateriei sau plăcuța cu circuite imprimate.

2. Desprindeți cu atenție bateria.
3. Montați o nouă baterie (3,3 V tip CR1-3N) cu semnul + orientat în sus.
4. Asamblați la loc telecomanda.

Programarea telecomenzii

Se pot utiliza mai multe telecomenzi pentru sistemul de comandă la distanță; contactați dealerul. Se pot adăuga până la maximum 3 telecomenzi suplimentare. Când se adaugă telecomenzi suplimentare, acestea trebuie programate separat.

Nota: *Încălzitorul trebuie să fie oprit în cursul programării.*

Nota: *Procedura de programare poate fi repetată ori de câte ori este necesar. De fiecare dată, telecomanda programată de cel mai mult timp va fi ștearsă.*

1. Montați bateria în noua telecomandă.

Control climatizare

2. Deconectați alimentarea dispozitivului de recepție prin îndepărtarea siguranței F32 din cutia de siguranțe din compartimentul motor. Vezi **Diagramă siguranțe** (pagina 222).
 3. Așteptați cel puțin 5 secunde.
 4. Restabiliți alimentarea dispozitivului de recepție prin montarea la loc a siguranței și apăsați butonul OFF al noii telecomenzi în interval de 5 secunde, înainte să se stingă ledul.
 5. Noua telecomandă este astfel programată.
1. Apăsați butonul săgeată dreapta de pe volan pentru a accesa meniul principal.
 2. Selectați **Setup** cu butoanele săgeată în sus și în jos și apăsați butonul săgeată dreapta.
 3. Selectați **Aux. Heater** și apăsați butonul **OK** pentru a porni sau opri încălzitorul. În casetă apare un X atunci când încălzitorul este activat.
 4. Apăsați butonul săgeată stânga pentru a ieși din meniu. Țineți apăsat butonul săgeată stânga pentru a reveni la afișajul computerului de bord.

Încălzitorul pe bază de combustibil (în funcție de țară)

AVERTIZARE



Încălzitorul pe bază de combustibil nu trebuie să fie utilizat în stațiile de alimentare, lângă surse de vapori inflamabili sau praf, respectiv în spații închise.

Încălzitorul pe bază de combustibil contribuie la încălzirea motorului și a habitacului autovehiculelor cu motor diesel. Este pornit și oprit automat, în funcție de temperatura aerului ambiant și temperatura lichidului de răcire, dacă nu l-ați dezactivat. Când încălzitorul pe bază de combustibil este în funcțiune, mesajul **Aux. Heater on** apare pe afișajul informativ. Vezi **Afișaj informații** (pagina 92).

Pentru a dezactiva încălzitorul pe bază de combustibil:



E70499

Încălzitorul auxiliar diesel (în funcție de țară)

Încălzitorul auxiliar diesel (încălzitorul electric PTC) contribuie la încălzirea motorului și a habitacului autovehiculului cu motor diesel. Este pornit și oprit automat, în funcție de temperatura aerului ambiant, temperatura lichidului de răcire și sarcina alternatorului.

AȘEZARE ÎN POZIȚIA CORECTĂ

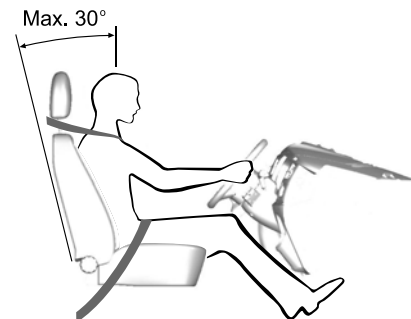

E68595

AVERTIZARI



Nu reglați scaunele cât vehiculul este în mișcare.



Numai atunci când utilizați centura de siguranță în mod corespunzător ea vă poate menține într-o poziție care să permită airbagului să obțină un efect optim.

Dacă sunt utilizate corespunzător, scaunul, tetiera, centura de siguranță și airbagurile vor asigura o protecție optimă în eventualitatea unei coliziuni. Vă recomandăm:

- să fiți așezat(ă) în poziție verticală, cu baza coloanei vertebrale cât mai în spate este posibil.
- să nu înclinați spătarul scaunului mai mult de 30 de grade.
- să reglați tetiera astfel încât partea de sus a acesteia să fie la același nivel cu creștetul capului dumneavoastră și cât mai în față posibil, păstrând totodată o poziție confortabilă.
- să mențineți o distanță suficientă între dumneavoastră și volan. Vă recomandăm un minim de 250 milimetri (10 țoli) între stern și capacul airbagului.
- să țineți volanul cu brațele ușor îndoite.

- să îndoiiți picioarele ușor, astfel încât să aveți posibilitatea să apăsați pe pedale până la capăt.
- să așezați banda diagonală a centurii de siguranță peste centrul umărului și să fixați banda ventrală strâns peste șolduri.

Asigurați-vă că poziția dumneavoastră de condus este confortabilă și că puteți menține controlul integral asupra vehiculului dumneavoastră.

SCAUNE CU ACȚIONARE MANUALĂ

Deplasarea înainte și înapoi a scaunelor

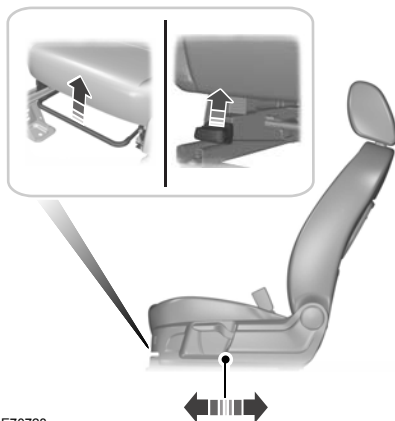

E70728

AVERTIZARE



Mișcați scaunul înainte și înapoi după ce ați eliberat maneta, pentru a vă asigura că este bine fixat în poziție.

Scaune

Reglarea suportului lombar



E70729

Reglarea unghiului spătarului

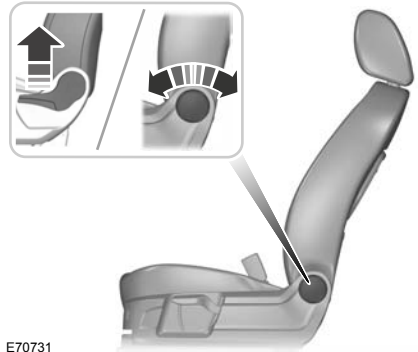

E70731

Reglarea înălțimii scaunului șoferului

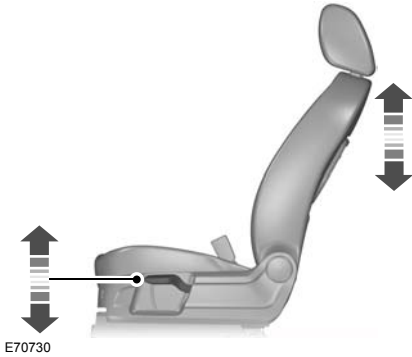

E70730

SCAUNE CU ACȚIONARE ELECTRICĂ

Scaunul reglabil electric pe 2 direcții

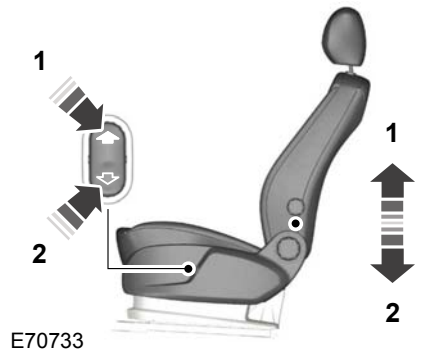

E70733

Scaune

Scaunul reglabil electric pe 8 direcții

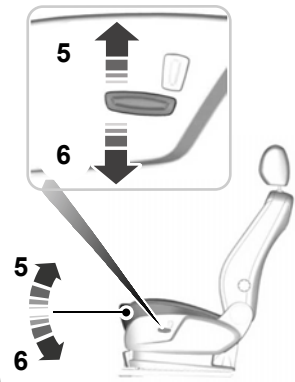
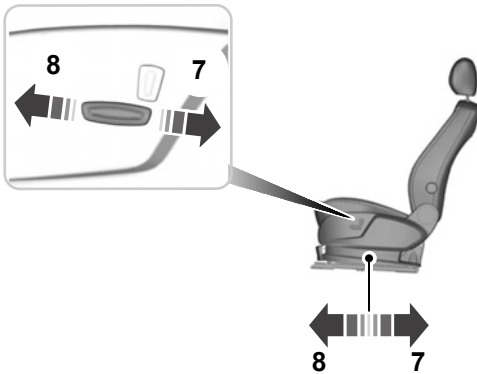
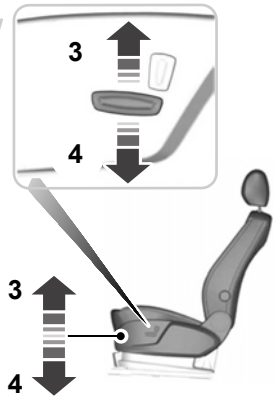
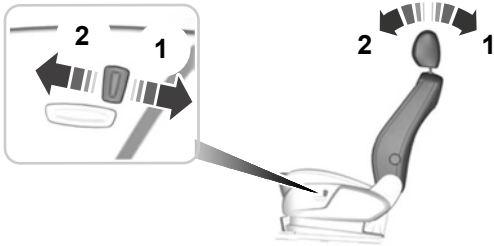

E70734

Scaune

TETIERE

Ajustarea tetierelor

AVERTIZARI



Ridicați tetiera spate atunci când bancheta din spate este ocupată de un pasager.



Atunci când folosiți un scaun special pentru copii așezat cu fața spre sensul de mers, pe bancheta din spate, înlăturați întotdeauna tetiera acesteia.

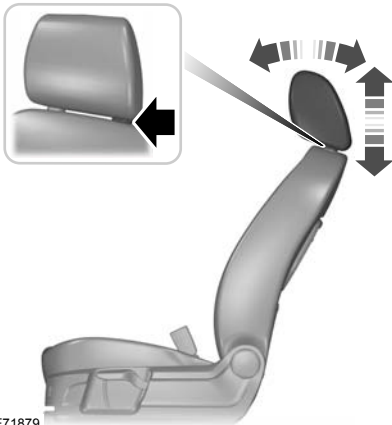

E71879

Reglați tetiera astfel încât partea superioară a acesteia să fie la același nivel cu creștetul capului dumneavoastră și cât mai în față posibil, păstrând totodată o poziție confortabilă.

Înlăturarea tetierelor

Apăsăți butoanele de blocare și înlăturați tetiera.

BANCHETĂ

Scaunele din al doilea rând de scaune

Deplasarea înainte și înapoi a scaunelor

AVERTIZARE



Mișcați scaunul înainte și înapoi după ce ați eliberat maneta, pentru a vă asigura că este bine fixat în poziție.



E72644

Scaune

Reglarea spătarului

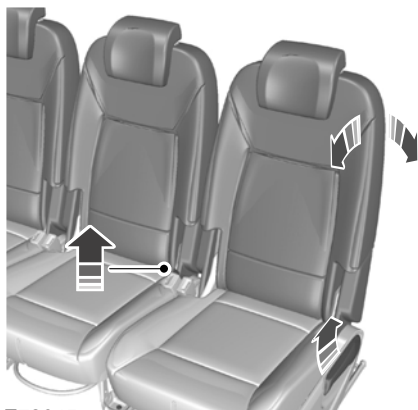

E72645

1. Pentru a înclina spătarul, trageți maneta de pe scaunele laterale sau centura scaunului central și înclinați spătarul spre spate până când ajunge în poziția dorită.
2. Pentru a ridica spătarul, trageți maneta în sus și împingeți perna scaunului spre înainte, folosindu-vă de greutatea dvs.

Poziția de acces ușor (numai la vehiculele cu al treilea rând de scaune)

Nota: Puteți deplasa scaunele laterale spre înainte pentru a permite accesul la rândul al treilea de scaune.



E72704



E72706

1. Trageți maneta o dată. Rabatați spătarul spre înainte în poziția ilustrată și glisați întregul rând de scaune spre înainte. Când părăsiți vehiculul de pe al treilea rând de scaune, trageți chinga de la spatele scaunelor din rândul al doilea.
2. Pentru a readuce scaunul în poziția normală, glisați scaunul spre înapoi. Scaunul se va opri automat într-o poziție intermediară.

Scaune

3. Aduceți spătarul în poziție verticală până se fixează în poziție.
4. Pentru a deplasa scaunul și mai în spate, trageți maneta de sub partea frontală a scaunului și glisați scaunul spre înapoi.

Rabaterea în jos a spătarelor

AVERTIZARE



Atunci când rabatați spătarele, aveți grijă să nu vă prindeți degetele între spătar și cadrul scaunului.



E72705

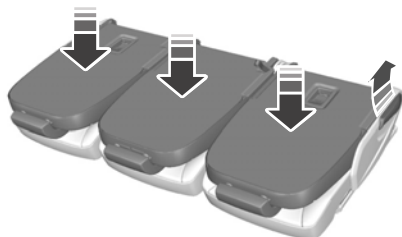

E72646

1. Coborâți tetierele. Vezi **Tetiere** (pagina 131).
2. Glisați spătarele scaunelor până la capăt.
3. Introduceți centura de siguranță a scaunului central în dispozitivul de reținere din plafon. Vezi **Strângere centuri siguranță** (pagina 32).
4. La scaunele laterale, trageți maneta și rabatați spătarul într-o poziție înclinată. Trageți maneta din nou și rabatați spătarul în jos.
5. La scaunul central, trageți chinga dintre perna scaunului și spătar și rabatați spătarul în jos.
6. Pentru a fixa spătarele în poziția rabatate, trageți din nou maneta sau chinga și împingeți cu putere spătarele în jos, până când se fixează în poziție.

Pentru a readuce scaunul în poziția normală, trageți maneta sau chinga și aduceți spătarul în poziție verticală până când se fixează în poziție.

Al treilea rând de scaune

AVERTIZARE



Nu vă așezați pe un scaun din al treilea rând dacă scaunele din al doilea rând sunt rabatate complet.

Deplasarea scaunelor spre înainte și înapoi (Galaxy)

AVERTIZARE



Mișcați scaunul înainte și înapoi după ce ați eliberat maneta, pentru a vă asigura că este bine fixat în poziție.

Scaune



E72647

Reglarea spătarului (Galaxy)



E75381

1. Pentru a înclina spătarul, trageți chinga și lăsați-vă pe spate în spătar până când acesta ajunge în poziția dorită.
2. Pentru a ridica spătarul, trageți chinga și lăsați spătarul să revină în poziție verticală.

Rabatarea completă a scaunelor

AVERTIZARE



Atunci când rabatați spătarul, aveți grijă să nu vă prindeți degetele între spătar și cadrul scaunului.



E72707

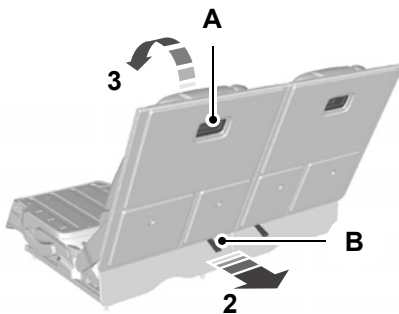

E72648

Scaune

1. Trageți chinga de la spatele pernei scaunului și rabatați perna scaunului spre înainte până când este întinsă pe podea (1).
2. Apucați mânerul (A) și trageți chinga (B) de la baza spătarului în sus și spre înapoi (2).
3. Rabatați complet spătarul în jos folosind mânerul 3.
4. Pentru a readuce scaunul în poziția normală, apucați mânerul și trageți spătarul în sus și apoi spre înapoi.
5. Rabatați la loc perna scaunului.

Crearea unei suprafețe orizontale de încărcare

ATENȚIONARE



Când transportați o încărcătură și scaunele sunt rabatate complet, rabatați întotdeauna spre înainte capacul mochetat pentru a acoperi scaunele rabatate.

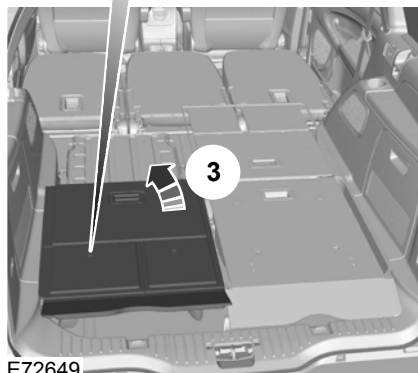
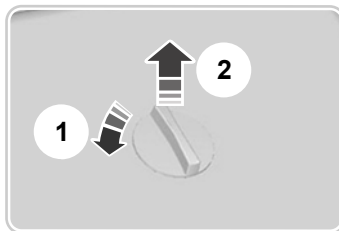

E72649

1. Rătiți dispozitivele de blocare de la spatele spătarelor scaunelor din rândul al treilea în sens invers acelor de ceasornic până la 90 de grade, pentru a elibera capacul mochetat.
2. Rabatați-l spre înainte pentru a acoperi scaunele rabatate.
3. Pentru a fixa la loc capacul pe spătare, rabatați-l înapoi și împingeți dispozitivele de blocare ale spătarului până când se fixează în poziție.

Nota: Dacă numai scaunele din rândul al treilea sunt rabatate complet, rabatați capacele spre înainte pentru a acoperi baza scaunelor din rândul al doilea. Clapetele mici din partea frontală a capacului trebuie să fie în poziție verticală față de spătarele scaunelor din rândul al doilea.

Scaune

SCAUNE ÎNCĂLZITE

ATENȚIONARE

! Activarea acestei funcții fără a avea motorul pornit poate descărca bateria.



E70601



E71224

Nota: Setările sunt memorate atunci când este decuplat contactul.

SCAUNE VENTILATE

ATENȚIONARE

! Activarea acestei funcții fără a avea motorul pornit poate descărca bateria.



E70601

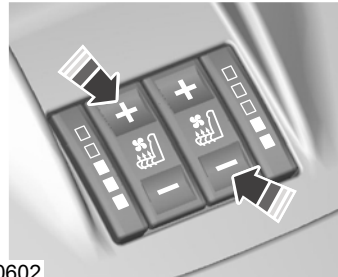

E70602

Nota: Setările sunt memorate atunci când este decuplat contactul.

Nota: Când scaunul este ventilat, încălzitorul se poate dezactiva automat. Aceasta se întâmplă pentru a preveni o răcire neconfortabilă a fluxului de aer.

Nota: Aerul din interiorul autovehiculului este utilizat pentru ventilarea scaunelor. Efectul de răcire depinde de aceea de temperatura din interiorul autovehiculului. Activați dacă este necesar sistemul de aer condiționat și setați distribuția aerului spre zona picioarelor. Vezi **Control climatizare** (pagina 114).

COTIERĂ FAȚĂ

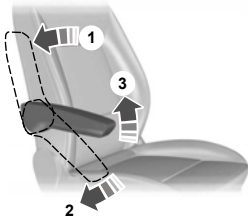

E95256

Dotări standard

JALUZELE

Geamurile laterale

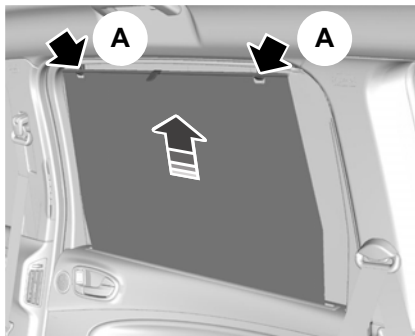

E74809

Trageți jaluzelele în sus și fixați-le în cârlige (A).

Plafon (Galaxy)



E74808

Plafon (S-MAX)

AVERTIZARE



Nu acționați jaluzeaua decât dacă nu este obstrucționată de nimic.

Nota: Dacă utilizați des butonul într-o perioadă scurtă de timp, sistemul poate deveni inutilizabil pentru o anumită perioadă de timp, pentru a se împiedica defectarea din cauza supraîncălzirii.

Nota: Jaluzeaua poate fi acționată numai când contactul este cuplat.



E125025

Jaluzeaua este acționată de un buton situat între parasolare.

Deschiderea și închiderea jaluzelei

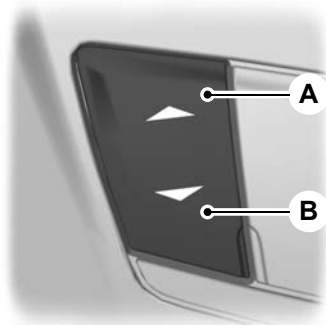

E125146

- A Apăsați pentru a închide
- B Apăsați pentru a deschide

Dotări standard

Deschiderea și închiderea automate a jaluzelei

Apăsăți butonul până la cel de-al doilea punct de acționare și eliberați-l. Apăsăți-l din nou, pentru a opri jaluzeaua.

Nota: Dacă nu funcționează corect, urmați procedura de rememorare de mai jos.

Funcția antiprindere

AVERTIZARI



Funcția antiprindere este dezactivată până la resetarea memoriei prin procedura de rememorare.



Închiderea neglijentă a jaluzelei poate anula funcția antiprindere și poate duce la vătămare corporală.

Dacă întâlnește un obstacol în cale, jaluzeaua se va opri automat în timpul deschiderii sau închiderii și se va retrage pe o anumită distanță.

Rememorarea poziției jaluzelei

AVERTIZARE



Funcția de protecție nu este activă pe durata acestei proceduri. Asigurați-vă că nu există obstacole în calea jaluzelei acționate.

Nota: Procesul de rememorare trebuie reluat nu mai târziu de 30 de secunde de la cuplarea contactului.

În cazul în care jaluzeaua nu se mai deschide sau închide corect, executați următoarea procedură de rememorare:

1. Apăsăți de două ori butonul **B** până la primul punct de acționare și eliberați-l în decurs de două secunde.
2. Apăsăți de două ori butonul **A** până la primul punct de acționare și eliberați-l în decurs de două secunde.

3. Țineți apăsat butonul **B** până la primul punct de acționare, până când jaluzeaua se deschide complet.
4. Țineți apăsat butonul **A** până la primul punct de acționare, până când jaluzeaua se închide complet.

Daca pasul 2 nu este finalizat în decurs de 15 secunde, funcția de rememorare va fi întreruptă. Decuplați contactul, așteptați alte 30 de secunde și apoi cuplați contactul din nou. Reluați procedura de la început.

Confirmați finalizarea procedurii de rememorare folosind funcția de deschidere și închidere automată.

REGLARE INTENSITATE LUMINOASĂ BORD



E70723

CEAS

Nota: Unele sisteme de navigație setează automat data și ora indicată de ceas pe baza semnalelor GPS.

Nota: Vezi **Informații generale** (pagina 92).

1. Din meniul principal, selectați funcția ceas.
2. Selectați opțiunea dorită.
3. Apăsăți **OK**.
4. Folosiți butoanele săgeată dreapta, stânga, în sus și în jos pentru a selecta și modifica valoarea.

Dotări standard

5. Apăsati OK.

BRICHETĂ

ATENȚIE

- ! Dacă folosiți priza atunci când motorul nu este în funcțiune, bateria se poate descărca.
- ! Nu mențineți bricheta electrică de bord apăsată.

Nota: *Cuplați contactul pentru a utiliza bricheta. De asemenea, puteți utiliza bricheta încă un interval de maxim 30 minute după ce ați decuplat contactul.*

Nota: *Puteți folosi priza pentru alimentarea unui aparat de 12 volți cu curent nominal de maximum 15 amperi. Folosiți doar accesorii de conectare Ford sau conectori destinați utilizării împreună cu prize standard SAE.*

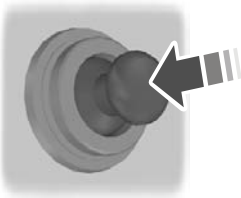

E72972

Apăsati dispozitivul pentru a utiliza bricheta. Va ieși automat.

SCRUMIERĂ

Scrumiera față

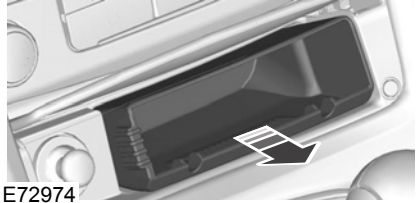

E72974

Pentru a o goli, scoateți complet scrumiera.

Scrumiera spate



E73705

Pentru a scoate scrumiera, deschideți-o, apăsați-o în jos împotriva rezistenței arcului și scoateți-o.

PRIZE ALIMENTARE AUXILIARE

ATENȚIONARE

- ! Dacă folosiți priza atunci când motorul nu este în funcțiune, bateria se poate descărca.

Nota: *Puteți utiliza priza atunci când contactul este decuplat.*

Dotări standard

Nota: Puteți folosi priza pentru alimentarea unui aparat de 12 volți cu curent nominal de maximum 15 amperi. Folosiți doar accesorii de conectare Ford sau conectori destinați utilizării împreună cu prize standard SAE.

S-Max



E74130

Galaxy



E72977

SUPORT PAHAR

AVERTIZARE



Nu așezați băuturi fierbinți în suporturile de pahar atunci când vehiculul se deplasează.

Măsuțele din spatele scaunelor

AVERTIZARE



Nu folosiți măsuțele atunci când vehiculul se află în mișcare. Asigurați-vă că ați fixat măsuțele în poziția coborâtă înainte de a porni la drum.



E72630

TORPEDOU

Torpedo răcit

Nota: Puteți răci torpedoul folosind aerul provenit de la sistemul de aer condiționat.

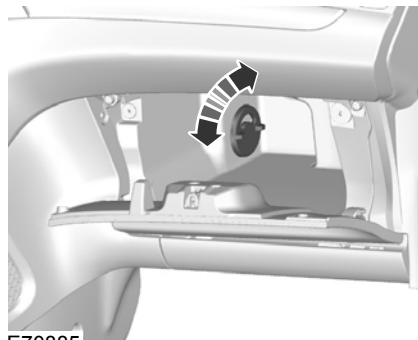

E70885

Dotări standard

COMPARTIMENTE DEPOZITARE

AVERTIZARE



Nu conduceți niciodată cu capacul vreunui compartiment de depozitare deschis. Asigurați-vă că ați fixat capacul înainte de a porni la drum.

ATENȚIONARE



Nu păstrați obiecte și lichide termosensibile în niciun compartiment de depozitare.

Compartimentele de depozitare din față

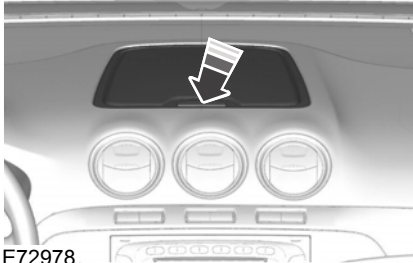

E72978

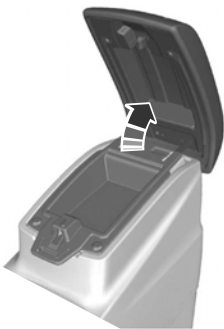

E73704

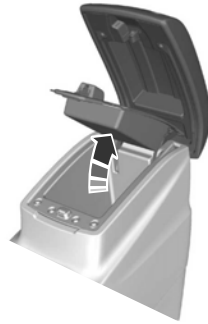

E72905

Compartimentul de depozitare de sub scaun

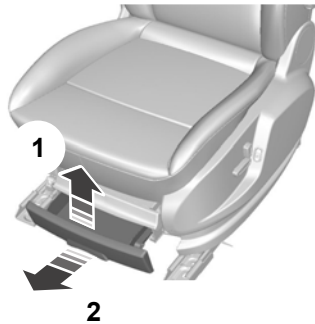

E72981

Compartimentele de depozitare din plafon

AVERTIZARE



Nu așezați obiecte grele în compartimentele de depozitare din plafon.

Dotări standard

ATENȚIONARE

- ! Nu depășiți sarcina maximă admisă de 1 kg pentru compartimentele mici și 2 kilograme pentru compartimentul mare.

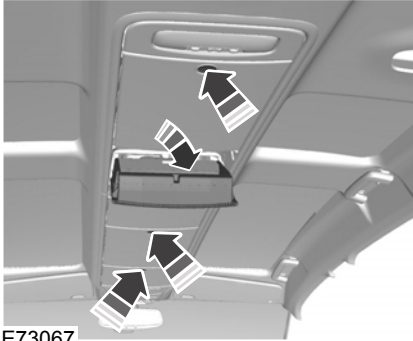

E73067

Compartimentul de depozitare de sub podea

AVERTIZARE

- ! Când utilizați un scaun pentru copii cu suport pentru picioare pe un scaun din al doilea rând, așezați bine suportul pentru picioare pe capacul compartimentului de depozitare de sub podea. Verificați dacă ați montat corect distanțierul din burete în interiorul compartimentului de depozitare și dacă ați poziționat corect capacul.

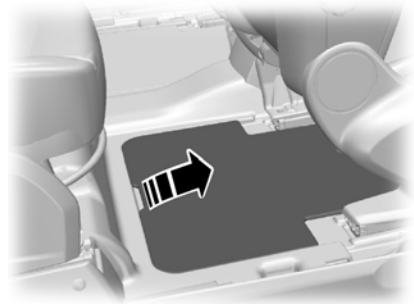

E72585

Vehicle cu sistem audio Premium

ATENȚIONARE

- ! Nu încercați să deschideți capacul din partea stângă.

BUZUNAR PENTRU HARTĂ

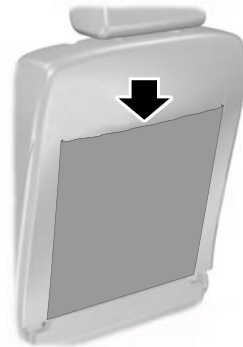

E74686

Dotări standard

TĂVIȚE SPĂTAR SCAUNE

AVERTIZARE

 Nu folosiți măsuțele atunci când vehiculul se află în mișcare. Asigurați-vă că ați fixat măsuțele în poziția coborâtă înainte de a porni la drum.



E72630

SUPORȚI PAHARE

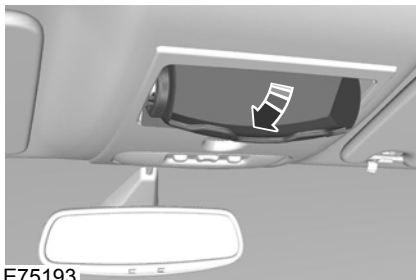

E75193

FUNCȚIA MEMORIE

AVERTIZARI

 Înaintea activării memoriei scaunului, asigurați-vă că în zona din imediata vecinătate a scaunului nu există obstacole și că toți pasagerii se află la distanță de componentele în mișcare.

 Nu utilizați funcția de memorare atunci când autovehiculul se află în mișcare.

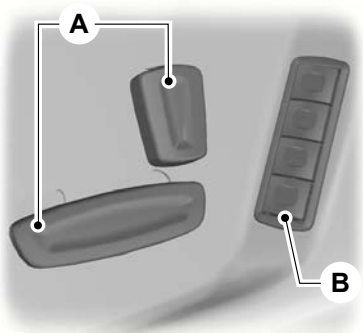

E86768

- A Comenzile pentru reglarea scaunului. Vezi **Scaune cu acționare electrică** (pagina 129).
- B Butoanele de presetare ale funcției memorie

Până la patru poziții diferite ale scaunului șoferului și oglinzilor exterioare pot fi stocate în memorie. Setarea preferată pentru funcția de coborâre a oglinzii retrovizoare poate fi de asemenea memorată. Vezi **Oglinzi exterioare electrice** (pagina 80).

Dotări standard

Setarea unui buton de presetare al funcției memorie

Setarea pasivă

Autovehiculul memorează pozițiile scaunului și oglinzilor pentru maximum patru telecomenzi sau chei pasive. La următoarea deblocare a autovehiculului, scaunul și oglinzile vor fi reglate în ultima poziție utilizată.

De fiecare dată când cuplați contactul, setările curente pentru scaun și oglinzi sunt memorate pe telecomanda sau cheia pasivă utilizată.

Setarea activă

1. Porniți motorul.
2. Reglați scaunul și oglinzile exterioare în pozițiile dorite.
3. Țineți apăsat butonul de presetare **B** până când se emite o singură avertizare sonoră de confirmare.

Apelarea unei poziții memorate a scaunului

Nota: Pentru a opri mișcarea scaunului în cursul apelării, apăsați oricare dintre comenzile de reglare a scaunului, oricare dintre butoanele de memorie sau oricare dintre butoanele de reglare ale oglinzilor. Mișcarea scaunului se va opri și dacă puneți autovehiculul în mișcare.

Apelarea pasivă

Nota: Dacă în zona de acoperire se află mai mult de o cheie pasivă, funcția memorie va determina adoptarea setărilor primei chei memorate.

Când descuiați autovehiculul cu telecomanda sau când trageți de mânerul ușii șoferului cu o cheie pasivă în zona de acoperire, scaunul și oglinzile se vor deplasa în pozițiile memorate pe telecomanda sau cheia pasivă respectivă.

Apelarea activă

Apăsați butonul de presetare asociat poziției de conducere dorite. Scaunul și oglinzile se vor deplasa în pozițiile memorate pe butonul de presetare respectiv.

Resetarea memoriei

În cazul în care deplasarea scaunului se oprește (de exemplu, din cauza unui obstacol sau a întreruperii alimentării), va trebui să resetați memoria.

Nota: Asigurați-vă că toate accesoriile electrice sunt oprite.

1. Rotiți contactul în poziția II.
2. Acționați comutatorul de reglare a scaunului pentru a deplasa scaunul în direcția necesară până când se oprește. **Vezi Scaune cu acționare electrică** (pagina 129). Se va auzi un clic.
3. Eliberați comutatorul de reglare a scaunului și, imediat după aceea, apăsați butonul și țineți-l apăsat în aceeași direcție timp de cel puțin 3 secunde. Țineți-l apăsat până când scaunul se oprește la capătul mecanic al cursei și se aude un clic.
4. Eliberați comutatorul de reglare a scaunului.
5. Acționați același comutator de reglare în direcția opusă timp de cel puțin 3 secunde. Țineți-l apăsat până când scaunul se oprește la capătul mecanic al cursei și se aude un clic.

Dotări standard

OGLINDĂ SUPRAVEGHERE COPIL



E75192

PORT USB

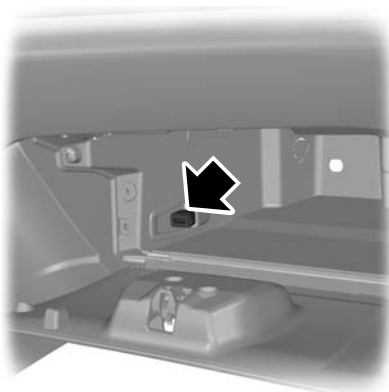

E104423

Vezi **Conectivitate** (pagina 294).

SCHIMBĂTOR CD-URI

Se află sub scaunul pasagerului față.

MUFĂ INTRARE AUXILIARĂ (AUX IN)

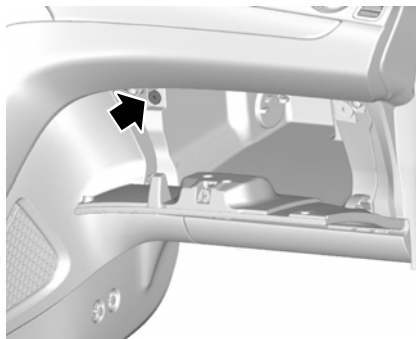

E71969

Vezi manualul audio separat.

COVERAȘE

AVERTIZARE

 Atunci când folosiți covorașe de mașină, asigurați-vă întotdeauna că acestea sunt fixate corect prin intermediul clemelor corespunzătoare și că sunt poziționate astfel încât acestea să nu împiedice operarea pedalelor.

Pornire motor

INFORMATII GENERALE

Aspecte generale privind pornirea

Dacă bateria a fost deconectată, vehiculul poate prezenta unele caracteristici neobișnuite în timpul rulării, pe o distanță de aproximativ 8 km după reconectarea bateriei.

Acest lucru se datorează faptului că sistemul de management al motorului trebuie să se readapteze la starea actuală a motorului. Orice caracteristici neobișnuite, în această perioadă, pot fi ignorate.

Pornirea motorului prin remorcare sau împingere

AVERTIZARE



Pentru a evita deteriorarea motorului, nu porniți vehiculul prin remorcare sau împingere. Folosiți cabluri de pornire și o baterie auxiliară pentru pornire. Vezi **Folosire cabluri pornire** (pagina 248).

ÎNTRERUPĂTOR PORNIRE

AVERTIZARE



Nu rotiți niciodată cheia la poziția **0** sau **I** atunci când vehiculul se află în mișcare.



E72128

0 Motorul este oprit.

I Contactul și toate circuitele electrice principale sunt dezactivate.

Nota: Nu lăsați cheia contactului în această poziție mult timp pentru a evita descărcarea bateriei.

II Motorul este pornit. Toate circuitele electrice sunt funcționale. Martorii de avertizare și indicatoarele se aprind. Aceasta este poziția cheii în timpul deplasării. Trebuie să o selectați și atunci când vehiculul este remorcat.

III Demarorul este activat. Eliberați cheia imediat după pornirea motorului.

PORNIRE FĂRĂ CHEIE

AVERTIZARI



Sistemul de pornire fără cheie poate să nu funcționeze atunci când cheia se află în apropierea unor obiecte metalice sau a unor dispozitive electronice, cum ar fi telefoanele mobile.



Verificați întotdeauna dacă dispozitivul de blocare a volanului este dezactivat înainte de a încerca să deplasați vehiculul. Vezi **Blocaj volan** (pagina 149).

Nota: În interiorul vehiculului trebuie să se găsească o cheie pasivă validă, pentru a putea cupla contactul și porni motorul.

Nota: Pentru a porni motorul, trebuie să apăsați complet pedala de frână sau de ambreiaj, în funcție de transmisia existentă.



E85766

Contact cuplat

Apăsați o dată butonul de pornire. Toate circuitele electrice sunt funcționale, ledurile de avertizare și indicatoarele se aprind.

Pornire motor

Pornirea cu transmisie automată

Nota: *Eliberarea pedalei de frână în timpul pornirii motorului va determina încetarea antrenării motorului și reuplarea contactului.*

1. Verificați dacă transmisia este în poziția **P** sau **N**.
2. Apăsați până la capăt pedala de frână.
3. Apăsați butonul de pornire.

Pornirea cu transmisie manuală

Nota: *Eliberarea pedalei de ambreiaj în timpul pornirii motorului va determina încetarea antrenării motorului și reuplarea contactului.*

1. Apăsați până la capăt pedala de ambreiaj.
2. Apăsați butonul de pornire.

Pornirea unui motor diesel

Nota: *Motorul poate să nu fie antrenat până când ciclul bujiilor incandescente ale motorului nu a fost finalizat. Aceasta poate dura câteva secunde dacă temperatura exterioară este foarte scăzută.*

Nota: *Continuați să apăsați pedala de ambreiaj sau de frână până când motorul pornește.*

Pornirea nereușită

Sistemul de pornire pasivă nu va funcționa dacă:

- Frecvențele cheii pasive sunt bruiate.
- Bateria cheii pasive este descărcată.

Dacă nu puteți porni vehiculului, urmați procedura de mai jos.

Tip 1



E87382

1. Țineți cheia lângă capacul coloanei de direcție, exact așa cum se arată în imagine.
2. Cu cheia în această poziție, puteți folosi butonul de pornire pentru a cupla contactul și a porni vehiculul.

Tipul 2

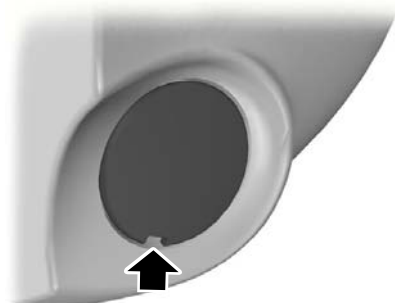

E87381

1. Prindeți cu atenție capacul.

Pornire motor

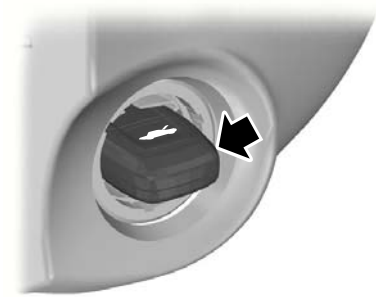

E85767

2. Introduceți cheia în suport.
3. Cu cheia în această poziție, puteți folosi butonul de pornire pentru a cupla contactul și a porni vehiculul.

Oprirea motorului cu autovehiculul staționat

Nota: Contactul, toate circuitele electrice, ledurile de avertizare și indicatoarele vor fi decuplate/se vor stinge.

Transmisie manuală

Apăsați butonul de pornire.

Transmisie automată

1. Aduceți maneta selectorului de viteze în poziția **P**.
2. Apăsați butonul de pornire.

Oprirea motorului în timpul mersului

AVERTIZARE



Oprirea motorului cu autovehiculul aflat încă în mișcare va conduce la o pierdere a asistenței la frânare și controlul direcției. Sistemul de direcție nu va fi blocat, dar va necesita un efort sporit pentru acționare. Când contactul este decuplat, unele circuite electrice, lămpi de avertizare și indicatoare vor fi de asemenea decuplate/stinse.

Apăsați și țineți apăsat butonul de pornire timp de două secunde sau apăsați-l de trei ori în interval de trei secunde.

BLOCAJ VOLAN

AVERTIZARE



Verificați întotdeauna dacă volanul este deblocat înainte de a încerca să puneți în mișcare vehiculul.

Vehicule fără pornire fără cheie

Pentru a activa blocarea volanului:

1. Scoateți cheia din contact.
2. Rotiți volanul.

Vehicule cu pornire fără cheie

Nota: Dispozitivul de blocare a volanului este dezactivat atunci când contactul este cuplat sau autovehiculul este în mișcare.

Vehiculul dumneavoastră este prevăzut cu un dispozitiv de blocare a volanului controlat electronic. Acesta funcționează automat.

Dispozitivul de blocare a volanului se va activa după o scurtă perioadă de timp de la parcare a autovehiculului și scoaterea cheii pasive din autovehicul.

Dezactivarea funcției de blocare a volanului

Cuplați contactul sau:

Autovehicule cu transmisie automată

- Apăsați pedala de frână.

Vehicule cu transmisie manuală

- Apăsați pedala de ambreiaj.

PORNIRE MOTOR PE BENZINĂ

Nota: Puteți acționa demarorul în reprize de maximum 30 de secunde.

Pornire motor

Motor rece sau cald

Toate vehiculele

ATENȚIONARE



Când temperatura este sub -20°C (-4°F), cuplați contactul pentru cel puțin o secundă înainte de pornirea motorului.

Aceasta va asigura faptul că este realizată presiunea maximă de carburant pentru pornirea motorului.

Vehicule cu transmisie manuală

Nota: Nu atingeți pedala de accelerație.

1. Apăsăți până la capăt pedala de ambreiaj.
2. Porniți motorul.

Vehicule cu transmisie automată

Nota: Nu atingeți pedala de accelerație.

1. Selectați poziția de parcare sau punct mort.
2. Apăsăți până la capăt pedala de frână.
3. Porniți motorul.

Toate vehiculele

Dacă motorul nu pornește în interval de 15 secunde, așteptați o scurtă perioadă și încercați din nou.

Dacă motorul nu pornește după **trei** încercări, așteptați 10 secunde și apoi urmați procedura "**Motor înecat**".

Dacă aveți dificultăți la pornirea motorului când temperatura este sub -25°C (-13°F), apăsați pedala de accelerație până la $\frac{1}{4}$ spre $\frac{1}{2}$ din cursa acesteia și încercați din nou.

Motor înecat

Vehicule cu transmisie manuală

1. Apăsăți până la capăt pedala de ambreiaj.
2. Apăsăți complet pedala de accelerație și mențineți-o în această poziție.
3. Porniți motorul.

Vehicule cu transmisie automată

1. Selectați poziția de parcare sau punct mort.
2. Apăsăți complet pedala de accelerație și mențineți-o în această poziție.
3. Apăsăți până la capăt pedala de frână.
4. Porniți motorul.

Toate vehiculele

Dacă motorul nu pornește, repetați procedura "**Motor cald sau rece**".

Ralantiul motorului după pornire

Viteza la care motorul rulează la ralanti imediat după pornire poate varia dependent de temperatura motorului.

Dacă motorul este rece, turația de ralanti va fi mărită în mod automat pentru a încălzi catalizatorul (convertorul catalitic) cât mai repede posibil. Aceasta asigură faptul că emisiile vehiculului sunt menținute la un nivel absolut minim.

Turația de ralanti va scădește ușor spre nivelul normal pe măsură ce catalizatorul se încălzește.

PORNIRE MOTOR PE BENZINĂ - E85

Informații generale despre pornirea unui motor pe benzină. Vezi **Pornire motor pe benzină** (pagina 149).

Pornirea la temperaturi ambiante scăzute

Când temperatura este mai mică de -10°C (14°F) și vehiculul este alimentat cu E85, pentru a facilita pornirea trebuie să fie folosit un încălzitor de bloc motor. Vezi **Încălzitor motor** (pagina 152). Nerespectarea acestei condiții, va avea ca rezultat nepornirea motorului.

Pornire motor

Dacă este posibil ca temperatura să se mențină sub -10°C (14°F) și dacă rezervorul nu este deja plin, este recomandat să măriți proporția de benzină din rezervor prin completarea cu benzină fără plumb cu cifră octanică 95. Aproximativ 10 litri de benzină vor reduce proporția de E85 într-un rezervor pe trei sferturi ($\frac{3}{4}$) plin de la 85% la 70% și vor îmbunătăți considerabil capacitatea de pornire la rece.

Dacă, la temperaturi foarte scăzute, rezervorul este umplut doar cu E85 și nu există nicio posibilitate de folosire a unui încălzitor de bloc motor, este posibil să aveți dificultăți la pornirea motorului.

Dacă motorul nu pornește, procedați după cum urmează:

1. Apăsăți complet pedala de accelerație.
2. Rotiți cheia de contact în poziția III.

ATENȚIONARE



Eliberați cheia de contact de îndată ce motorul a pornit.

3. Eliberați treptat pedala de accelerație după 5 secunde de antrenare a motorului sau pe măsură ce crește turația motorului.

Dacă motorul nu reușește să pornească, repetați pașii 1, 2 și 3 sau conectați un încălzitor de bloc motor timp de două ore înainte de a încerca din nou să porniți motorul.

Pe durata pornirii, injectoarele de carburant sunt închise cât timp este apăsată pedala de accelerație. Aceasta poate fi folosită pentru golirea carburantului în exces din colectorul de admisie după mai multe încercări nereușite de pornire.

Turația de ralanti poate fi neregulată dacă bateria de acumulatori a fost deconectată sau după ce a fost schimbat tipul de carburant. Situația aceasta se va ameliora într-un interval de 10 până la 30 secunde.

PORNIRE MOTOR DIESEL

Motor rece sau cald

Toate vehiculele

Nota: *Dacă temperatura este sub -15°C (5°F), este posibil să fie necesară antrenarea motorului timp de până la 25 de secunde. Dacă vehiculul dumneavoastră funcționează în mod constant la astfel de temperaturi, vă recomandăm să solicitați montarea unui încălzitor pentru blocul motor.*

Nota: *Continuați să antrenați motorul până când acesta pornește.*

Nota: *Puteți acționa demarorul în reprize de maximum 30 de secunde.*



Puneți contactul și așteptați până când indicatorul de bujie de preîncălzire se stinge.

Vehicule cu transmisie manuală

Nota: *Nu atingeți pedala de accelerație.*

1. Apăsăți până la capăt pedala de ambreiaj.
2. Porniți motorul.

Vehicule cu transmisie automată

1. Selectați poziția de parcare sau punct mort.
2. Apăsăți până la capăt pedala de frână.
3. Porniți motorul.

FILTRU PARTICULE DIESEL (DPF)

DPF face parte din sistemele de reducere a emisiilor, montate pe vehiculul dumneavoastră. Elimină particulele diesel nocive (calamina) din gazele de eșapament.

Pornire motor

Regenerarea

AVERTIZARE



Nu parcați și nu rulați la ralanti vehiculul dumneavoastră peste frunze uscate, iarbă uscată sau alte materiale combustibile. Procesul de regenerare DPF creează temperaturi foarte ridicate ale gazelor de eșapament, iar gazele vor degaja o cantitate considerabilă de căldură în timpul și după regenerarea DPF și după ce ați oprit motorul. Astfel, apare un potențial risc de incendiu.

ATENȚIONARE



Aveți grijă să nu rămâneți fără combustibil.

Nota: După ce ați oprit motorul, este posibil ca ventilatoarele să continue să funcționeze pentru o perioadă scurtă de timp.

Spre deosebire de un filtru obișnuit, care necesită înlocuire periodică, DPF a fost astfel proiectat încât să se regenereze sau să se curețe automat, pentru a menține eficiența funcționării. Procesul de regenerare este declanșat automat. Cu toate acestea, unele condiții de trafic implică asistarea, de către dumneavoastră, a procesului de regenerare.

Dacă vă deplasați doar pe distanțe scurte sau călătoriile dumneavoastră implică opriri și porniri frecvente, ceea ce înseamnă accelerări și încetiniri dese, călătoriile ocazionale, în care se respectă următoarele condiții, pot ajuta procesul de regenerare:

- Conduceți cu viteză constantă, de preferat, numai pe drumuri principale sau autostrăzi, timp de maximum 20 de minute.
- Evitați rularea la ralanti prelungită și respectați întotdeauna limitele de viteză și condițiile de trafic.

- Nu decuplați contactul.
- Folosiți o treaptă inferioară celei folosite în mod normal, pentru a menține o turație mai mare a motorului în timpul călătoriei, unde este cazul.

OPRIRE MOTOR

Autovehicule cu turbocompresor

ATENȚIONARE



Nu opriți motorul când acesta funcționează la o turație ridicată. Dacă faceți acest lucru, turbocompresorul va continua să funcționeze după ce presiunea uleiului de motor a scăzut la zero. Astfel, se va ajunge la uzura prematură a lagărelor turbocompresorului.

Eliberați pedala de accelerație. Așteptați până când motorul a atins turația de ralanti și apoi opriți motorul.

ÎNCĂLZITOR MOTOR

ATENȚIONARE



Verificați dacă ați deconectat cablul de alimentare de la conectorul încălzitorului motorului înainte de a porni la drum.

Nota: Conectorul încălzitorului motorului se află în interiorul grilei încălzitorului, în partea din față a vehiculului.

Pornire motor

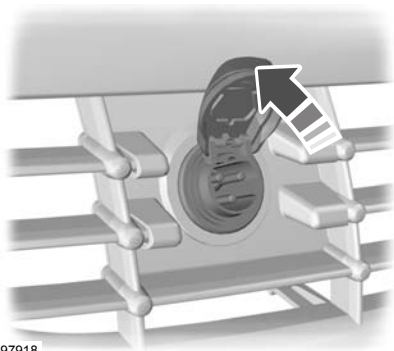

E97918

Conectați încălzitorul motorului timp de 2-3 ore înainte de a porni motorul.

Mod 'Eco'

PRINCIPIU DE OPERARE

Acest sistem asistă șoferul pentru o conducere mai eficientă prin monitorizarea constantă a caracteristicilor schimbării vitezelor, anticiparea condițiilor de trafic și a vitezelor de pe autostrăzi și drumuri deschise.

Nota: Aceste valori de eficiență nu determină o cifră anume pentru consumul de combustibil. Aceasta poate varia deoarece nu este determinată doar de aceste tipuri de conduită la volan, ci este influențată de numeroși alți factori precum călătoriile scurte sau pornirile la rece.

Nota: Depășirile frecvente pe distanțe mici, în care motorul nu se încălzește complet, duc la creșterea consumului de combustibil.

Valoarea acestor caracteristici este reprezentată de petale care apar pe afișaj, cinci petale reprezentând nivelul maxim de eficiență. Cu cât conduceți mai eficient, cu atât randamentul va fi mai bun, iar consumul total de combustibil mai scăzut.

Tipul 1

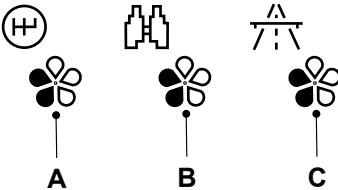

E121813

- A Schimbare viteze
- B Anticipare
- C Viteză eficientă

Schimbare viteze

Rularea într-o viteză superioară, adaptată condițiilor de drum, va reduce consumul de combustibil.

Anticipare

Consumul de combustibil va fi redus prin ajustarea vitezei autovehiculului și a distanței față de alte vehicule fără necesitatea de a frâna sau accelera brusc.

Viteză eficientă

Vitezele ridicate determină un consum mai mare de combustibil. Prin reducerea vitezei de rulare pe drumuri deschise, consumul de combustibil va fi mai mic.

Tipul 2 și 3

Informațiile relevante vor apărea pe afișaj.

FOLOSIRE MOD 'ECO'

Sistemul este accesat prin intermediul meniului corespunzător de pe afișajul informativ. Vezi **Afișaj informații** (pagina 92).

Resetarea modului Eco

Se resetează consumul mediu de combustibil.

Nota: Calcularea noilor valori poate dura.

Alimentare și realimentare

MĂSURI SECURITATE

AVERTIZARI



Oprii alimentarea la cea de-a doua închidere automată a ștuțului pompei de combustibil. Surplusul de combustibil va umple spațiul de expansiune din rezervor, ducând la deversarea combustibilului. Deversarea combustibilului este periculoasă pentru alți participanți la trafic.



Nu folosiți niciun fel de flăcări sau surse de căldură în apropierea sistemului de alimentare cu combustibil. Sistemul de alimentare cu combustibil este sub presiune. Există pericol de rănire în cazul scurgerilor din sistemul de alimentare.

CALITATE COMBUSTIBIL - BENZINA

ATENȚIONARE



Nu folosiți benzină cu plumb sau benzină cu aditivi ce conțin alți compuși metalici (de ex. pe bază de mangan). Această ar putea deteriora sistemul de emisie.

Nota: *Vă recomandăm să folosiți doar combustibil de calitate superioară, fără aditivi sau alte tratamente de motor.*

Folosiți benzină **fără plumb, cu o cifră octanică de minimum 95** care este în conformitate cu indicațiile standardului **EN 228** sau ale unui echivalent al acestuia.

CALITATE COMBUSTIBIL - E85

AVERTIZARI



Nu modificați configurația sistemului de alimentare cu combustibil sau componentele din sistem.

AVERTIZARI



Nu înlocuiți sistemul de alimentare cu combustibil sau componentele cu piese care nu sunt proiectate pentru a fi utilizate cu E85.

ATENȚIE



Nu folosiți benzină cu plumb sau benzină cu aditivi care conține alți compuși metalici (de exemplu, mangan). Acestea pot deteriora sistemul de emisii.



Nu folosiți metanol în loc de E85.

Nota: *Vă recomandăm să folosiți numai combustibil de înaltă calitate, fără aditivi sau alte substanțe de tratare a motorului.*

Nota: *Atunci când folosiți E85, este posibil să observați un consum mai mare de combustibil.*

Nota: *Vehicleul dumneavoastră va funcționa bine cu benzină fără plumb cu cifră octanică 95, de calitate comercială, dar numai E85 de înaltă calitate garantează aceeași protecție și aceleași performanțe.*

Folosiți benzină **fără plumb cu cifră octanică de minimum 95**, care îndeplinește specificația definită de **EN 228** sau benzină echivalentă. Puteți, de asemenea, să folosiți un amestec de benzină fără plumb și E85.

Gararea pe termen lung

Din cauza cantităților reduse de impurități corozive care se pot găsi în E85, se recomandă să umpleți rezervorul numai cu benzină fără plumb cu cifră octanică de 95 înainte de a gara vehiculul pe termen lung.

CALITATE COMBUSTIBIL - DIESEL

AVERTIZARE



Nu amestecați motorina cu ulei, benzină sau alte lichide. Amestecarea ar putea provoca o reacție chimică.

Alimentare și realimentare

ATENȚIE

 Nu adăugați kerosen, parafină sau benzină în motorină. Aceasta ar putea provoca deteriorarea sistemului de alimentare cu carburant.

 Utilizați motorină care îndeplinește specificația definită de **EN 590** sau altă specificație națională relevantă.

Nota: *Vă recomandăm să utilizați doar carburant de înaltă calitate.*

Nota: *Nu este recomandată folosirea aditivilor sau a tratamente pentru motor care nu sunt aprobate de Ford..*

Nota: *De asemenea, nu recomandăm utilizarea prelungită a aditivilor destinați să prevină depunerea parafinei din carburant.*

Depozitarea pe termen lung

Cei mai mulți carburanți diesel conțin bio-diesel, de aceea este recomandat să umpleți rezervorul cu motorină minerală pură (dacă este disponibilă) sau să adăugați un antioxidant înaintea unei neutilizări îndelungate, care depășește două luni, a vehiculului dvs. Furnizorul dvs. vă poate ajuta cu un antioxidant potrivit.

CATALIZATOR

AVERTIZARE

 Nu parcați și nu rulați la ralanti vehiculul dumneavoastră peste frunze uscate, iarbă uscată sau alte materiale combustibile. Eșapamentul va radia o cantitate considerabilă de căldură atât în timpul folosirii, cât și după ce ați oprit motorul. Astfel, apare un potențial risc de incendiu.

Conducerea cu catalizator (convertorul catalitic)

ATENȚIE

 Evitați situația ca vehiculul să rămână fără carburant.

 Nu antrenați motorul perioade lungi de timp.

 Nu rulați motorul când o fișă de bujie incandescentă este deconectată.

 Nu porniți vehiculul dvs. prin împingere sau tractare. Folosiți cabluri de pornire. Vezi **Folosire cabluri pornire** (pagina 248).

 Nu decuplați contactul când conduceți.

CAPAC REZERVOR

AVERTIZARI

 Aveți grijă când alimentați să evitați stropirea oricărui carburant rămas în pistolul de alimentare.

 Nu folosiți niciun fel de flacără sau căldură în apropierea sistemului de alimentare cu carburant. Sistemul de alimentare cu carburant este sub presiune. Există un risc de rănire dacă sistemul de alimentare are scurgeri.

ATENȚIONARE

 Dacă folosiți pulverizarea de înaltă presiune pentru a vă spăla vehiculul, pulverizați scurt doar clapeta rezervorului de carburant de la o distanță de minim 20 centimetri (8 inch).

Nota: *Închiderea centralizată blochează și deblochează de asemenea și clapeta rezervorului de combustibil. Vezi **Încuire și descuire** (pagina 40).*

Alimentare și realimentare

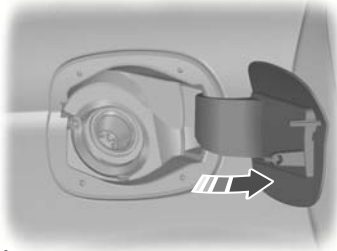

E86613

Apăsaiți clapeta pentru a o deschide. Deschideți clapeta complet până se angrenează.

Când introduceți pistolul de alimentare cu carburant, se va deschide un element de blocare cu arc dacă este detectat pistolul de dimensiune corectă. Aceasta previne alimentarea cu combustibil inadecvat.

AVERTIZARE



Terminați alimentarea după ce pistolul se oprește a doua oară. Carburantul suplimentar va umple volumul de expansiune din rezervor ceea ce ar putea duce la scurgerea carburantului. Scurgerile de carburant ar putea fi periculoase pentru alți participanți la trafic.

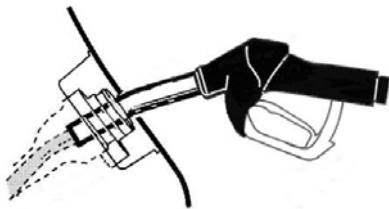

E119080

Introduceți duza de alimentare cu carburant până la și inclusiv la primul șanț de pe duză. Mențineți duza pe capacul deschiderii conductei de alimentare.

AVERTIZARE



Vă recomandăm să așteptați cel puțin 10 secunde înainte de a scoate duza de alimentare pentru a permite ca restul de carburant să se scurgă în rezervorul de carburant.

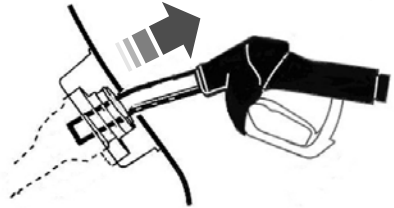

E119081

Ridicați ușor duza de alimentare pentru a o scoate.

Există o pâlnie în compartimentul de depozitare din spatele scaunelor frontale. Vezi **Compartimente depozitare** (pagina 142). Folosiți aceasta pâlnie când alimentați dintr-o canistră.

REALIMENTARE

ATENȚIONARE



Nu încercați să porniți motorul dacă ați umplut rezervorul de carburant cu un carburant incorect. Această acțiune poate avaria motorul. Solicitați imediat verificarea sistemului de către un mecanic cu o calificare corespunzătoare.

Alimentare și realimentare

REALIMENTARE - E85

ATENȚIONARE



Nu încercați să porniți motorul dacă ați umplut rezervorul de carburant cu un carburant incorect. Această acțiune poate avaria motorul. Apelați imediat la un tehnician specializat pentru verificarea sistemului.

După alimentare, lăsați 5 minute motorul să funcționeze normal la peste 48 km/h (30 mph) pentru a reduce riscul unui timp mărit de repornire a motorului.

CONSUM COMBUSTIBIL

Cifrele privind emisiile de CO₂ și consumul de carburant sunt stabilite prin intermediul unor teste de laborator, efectuate de către toți fabricanții de vehicule în conformitate cu Directiva CEE 80/1268/CEE și amendamentele acesteia .

Scopul acestora este de a crea comparații între mărci și modele de vehicule. Nu sunt stabilite în scopul de a reprezenta nivelul consumului de carburant al vehiculului dumneavoastră într-o situație reală. Consumul de carburant, în situații reale, este influențat de o multitudine de factori precum: stilul de a conduce, deplasarea cu viteză ridicată, opririle și pornirile, folosirea aerului condiționat, accesoriile montate și remorcarea etc.

Reprezentantul dumneavoastră Ford vă poate oferi sfaturi pentru scăderea consumului de carburant.

SPECIFICAȚIILE TEHNICE

S-MAX

Consum combustibil

Variantă	Urban	Extra-urban	Combinat	Emisii CO ₂
	l/100 km (mpg)	l/100 km (mpg)	l/100 km (mpg)	g/km
Duratec-HE Stage IV de 2,0 l (107 kW/145 CP)	11,0 (25,7)	6,4 (44,1)	8,1 (34,9)	194
Duratec-HE Stage V de 2,0 l (107 kW/145 CP)	11,3 (25,0)	6,4 (44,1)	8,2 (34,5)	189
EcoBoost SCTi de 2,0 l	11,0 (25,7)	6,4 (44,1)	8,1 (34,9)	189
Duratec-HE de 2,3 l (118 kW/161 CP), transmisie automată cu 6 trepte	13,7 (20,6)	7,4 (38,2)	9,7 (29,1)	232
Duratorq-TDCi Stage IV, 2,0 l, Durashift transmisie manuală cu 6 trepte	7,7 (36,7)	5,0 (56,5)	6,0 (47,1)	159

Alimentare și realimentare

Variantă	Urban	Extra-urban	Combinat	Emisii CO2
	l/100 km (mpg)	l/100 km (mpg)	l/100 km (mpg)	g/km
Duratorq-TDCi Stage V, 2,0 l, Durashift transmisie manuală cu 6 trepte	7,2 (39,2)	4,9 (57,6)	5,7 (49,6)	152
Duratorq-TDCi Stage IV de 2,0 l (100 kW/136 CP), transmisie automată cu 6 trepte	9,7 (29,1)	5,7 (49,6)	7,2 (39,2)	189
Duratorq-TDCi Stage V, 2,0 l, transmisie automată cu 6 trepte	7,4 (38,2)	5,2 (54,3)	6,0 (47,1)	159
Duratorq-TDCi de 2,2 l, Durashift transmisie manuală cu 6 trepte	9,0 (31,4)	5,2 (54,3)	6,6 (42,8)	176

Galaxy

Consum combustibil

Variantă	Urban	Extra-urban	Combinat	Emisii CO2
	l/100 km (mpg)	l/100 km (mpg)	l/100 km (mpg)	g/km
Duratec-HE Stage IV de 2,0 l (107 kW/145 CP)	11,2 (25,2)	6,5 (43,5)	8,2 (34,5)	197
Duratec-HE Stage V de 2,0 l (107 kW/145 CP)	11,3 (25,0)	6,4 (44,1)	8,2 (34,5)	189
EcoBoost SCTi de 2,0 l	11,0 (25,7)	6,4 (44,1)	8,1 (34,9)	189
Duratec-HE de 2,3 l (118 kW/161 CP), transmisie automată cu 6 trepte	13,8 (20,5)	7,5 (37,7)	9,8 (28,8)	235
Duratorq-TDCi Stage IV, 2,0 l, Durashift transmisie manuală cu 6 trepte	7,7 (36,7)	5,0 (56,5)	6,0 (47,1)	159
Duratorq-TDCi Stage V, 2,0 l, Durashift transmisie manuală cu 6 trepte	7,2 (39,2)	4,9 (57,6)	5,7 (49,6)	152
Duratorq-TDCi Stage IV de 2,0 l (100 kW/136 CP), transmisie automată cu 6 trepte	9,7 (29,1)	5,7 (49,6)	7,2 (39,2)	189

Alimentare și realimentare

Variantă	Urban	Extra-urban	Combinat	Emisii CO2
	l/100 km (mpg)	l/100 km (mpg)	l/100 km (mpg)	g/km
Duratorq-TDCi Stage V, 2,0 l, transmisie automată cu 6 trepte	7,4 (38,2)	5,2 (54,3)	6,0 (47,1)	159
Duratorq-TDCi de 2,2 l, Durashift transmisie manuală cu 6 trepte	9,1 (31,0)	5,3 (53,3)	6,7 (42,2)	179

Transmisie

TRANSMISIE MANUALĂ

ATENȚIONARE

 Nu schimbați în marșarier atunci când vehiculul este în mișcare. Această acțiune poate duce la deteriorarea transmisiei.

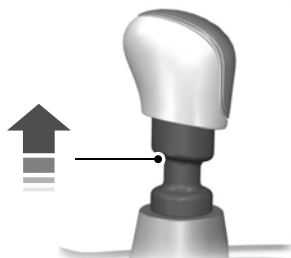

E99067

La unele vehicule, este necesar să se ridice manșonul în timp ce se selectează marșarierul.

TRANSMISIE AUTOMATĂ

Pozițiile manetei schimbătorului de viteze



E80836

- P Parcare
- R Marșarier
- N Punct mort
- D Condus
- S Modul Sport și schimbarea manuală a treptelor de viteză

AVERTIZARE



Acționați frânele înainte de a muta maneta schimbătorului de viteze și mențineți-le acționate până în momentul în care sunteți gata de deplasare.

Nota: *Un motor rece are o turație mai mare la ralanti. Acest lucru va crește tendința autovehiculului de a **avansa lent** atunci când selectați o treaptă de mers.*

Apăsați butonul de pe maneta schimbătorului de viteze pentru a selecta marșarier și parcare.

Poziția manetei schimbătorului de viteze va fi indicată în afișajul informativ.

Transmisie

Parcare

AVERTIZARI



Selectați parcare numai atunci când autovehiculul este staționat.



Acționați frâna de parcare și selectați parcare înainte de a părăsi autovehiculul. Asigurați-vă că maneta schimbătorului de viteze este blocată în poziție.

Nota: Va fi emisă o avertizare sonoră în cazul în care ați deschis ușa șoferului și nu ați selectat parcare.

În această poziție, puterea nu este transmisă roților motoare, iar transmisia este blocată. Puteți porni motorul cu maneta schimbătorului de viteze în această poziție.

Marșarier

AVERTIZARE



Selectați marșarier numai când autovehiculul este staționat și motorul este la turația de ralanti.

Punct mort

În această poziție, puterea nu este transmisă roților motoare, dar transmisia nu este blocată. Puteți porni motorul cu maneta schimbătorului de viteze în această poziție.

Conduc

Selectați conduc pentru a schimba automat treptele de viteză pentru mers înainte.

Modul Sport și schimbarea manuală a treptelor de viteză

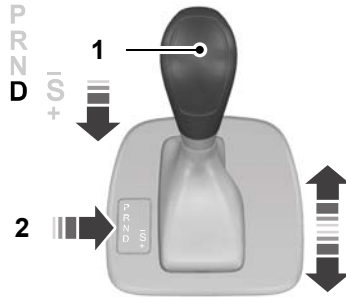

E80837

Nota: Schimbarea treptei de viteză se va produce numai atunci când viteza autovehiculului și turația motorului sunt corespunzătoare.

Nota: Când selectați poziția S, se poate produce o schimbare a treptei de viteză în funcție de poziția pedalei de accelerație în raport cu viteza de deplasare curentă.

Activați modul Sport prin deplasarea manetei selectorului de viteze în poziția S. Modul Sport va rămâne activ până când treceți manual într-o treaptă inferioară sau superioară.

Selectați modul manual pentru a schimba automat treptele de viteze pentru mers înainte. Împingeți maneta schimbătorului de viteze înainte pentru a trece într-o treaptă de viteză inferioară și înapoi pentru a trece într-o treaptă de viteză superioară.

Modurile de conducere

Transmisia va selecta treapta de viteză adecvată pentru o performanță optimă în funcție de temperatura ambiantă, unghiul de înclinare a șoselei, încărcătura autovehiculului și aportul șoferului.

Trmisie

Sugestii pentru conducerea cu transmisia automată

Punerea în mișcare

1. Eliberați frâna de parcare.
2. Eliberați frâna de parcare și apăsați pedala de accelerație.

Oprirea

1. Eliberați pedala de accelerație și apăsați pedala de frână.
2. Acționați frâna de mână.

Retrogradare forțată

Apăsați complet pedala de accelerație având maneta schimbătorului de viteze în poziția condus pentru a selecta următoarea treaptă inferioară pentru o performanță optimă. Eliberați pedala de accelerație în momentul în care nu mai aveți nevoie de retrogradarea forțată.

Manetă de eliberare a poziție de parcare în caz de urgență

Utilizați maneta pentru a deplasa maneta schimbătorului de viteze din poziția de parcare în eventualitatea unei defecțiuni electrice sau când autovehiculul dumneavoastră are bateria descărcată.

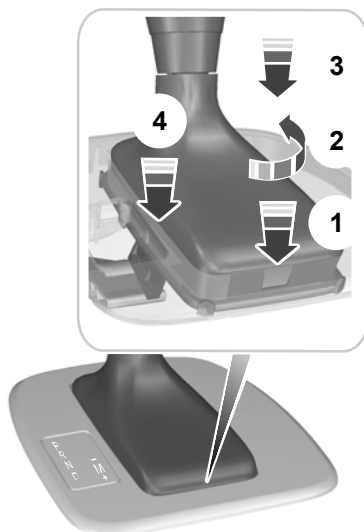

E81705

1. Introduceți în fantă o sculă mică cu vârf plat.
2. Rotiți scula cu 90 grade.
3. Împingeți scula în jos pentru a desprinde rama burdufului de panoul ornamental.
4. Împingeți scula în jos pe rama burdufului pentru a elibera maneta și mutați maneta schimbătorului de viteze din poziția de parcare.
5. Trageți în sus de burduf până rama acestuia se cuplează cu panoul ornamental.

Nota: Dacă poziția **P** este selectată din nou, această procedură trebuie repetată.

Frâne

PRINCIPIU DE OPERARE

Frâne cu discuri

Umezirea discurilor de frână cauzează reducerea eficienței la frânare. Apăsați ușor pedala de frână atunci când ieșiți de la spălătoria auto pentru a înlătura pelicula de apă.

Sistem anti-blocare frâne (ABS)

AVERTIZARE



ABS-ul nu vă absolvă de responsabilitatea de a conduce cu atenția și prudența cuvenite.

ABS-ul vă ajută să controlați în totalitate volanul și stabilitatea direcției atunci când frânați brusc, într-o situație de urgență, împiedicând blocarea roților.

SFATURI PRIVIND CONDUCEREA CU ABS

Atunci când sistemul ABS funcționează, pedala de frână va pulsa. Acest comportament este normal. Mențineți apăsarea pe pedala de frână.

Sistemul ABS nu va elimina pericolele inerente când:

- conduceți la o distanță prea mică față de autovehiculul din fața dumneavoastră.
- autovehiculul acvplanează.
- luați curbele la viteze prea mari.
- suprafața carosabilă este în condiție proastă.

FRÂNĂ DE PARCARE

Actionați frâna de parcare

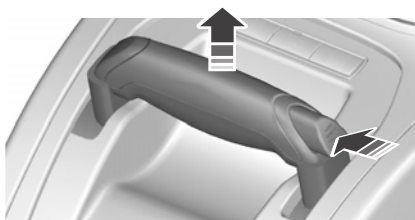
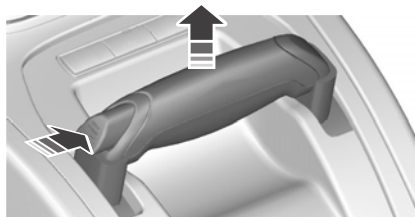

E73224

AVERTIZARE



Asigurați-vă că frâna de parcare este trasă înainte de a elibera maneta.

Nota: Nu apăsați butonul de eliberare în timp ce acționați frâna de parcare.

1. Apăsați ferm pedala frânei de picior.
2. Trageți energic în sus, până la capăt, maneta frânei de parcare.

Frâne

Parcarea în pantă

Dacă sunteți nevoiți să parcați vehiculul în direcția de urcare a pantei, selectați treapta întâi de viteză și orientați roțile din față spre axul drumului. Dacă sunteți nevoiți să parcați vehiculul în direcția de coborâre a pantei, selectați marșarierul și orientați roțile din față spre bordură.

Eliberarea frânei de parcare

1. Apăsăți ferm pedala frânei de picior.
2. Trageți puțin, cu grijă, în sus maneta frânei de parcare, apăsați butonul de eliberare și împingeți în jos maneta.

FRANA PARCARE ELECTRONICĂ (EPB)

Frâna de parcare electronică înlocuiește frâna de mână obișnuită. Este acționată de un buton aflat pe consola centrală.

AVERTIZARI



Aplicați întotdeauna EPB înainte să coborâți din vehicul.



Vehiculele cu transmisie manuală vor fi lăsate întotdeauna cuplate în treapta întâia sau marșarier.



Vehiculele cu transmisie automată trebuie să fie întotdeauna lăsate cu maneta selectorului în poziția **P**.

Nota: În anumite condiții, de exemplu pe rampă abruptă, atunci când vehiculul a fost parcat cu frâna de parcare electronică acționată, aceasta din urmă asigură o blocare automată a frânelor. Acest lucru are loc aproximativ la trei minute de la acționarea frânei de parcare electronice.

Nota: Este posibil să observați diferite zgomote atunci când frâna de parcare electronică este acționată și eliberată. Este un lucru normal și nu trebuie să vă îngrijorați.

Parcarea în pantă

Dacă sunteți nevoiți să parcați vehiculul în direcția de urcare a pantei, selectați treapta întâi de viteză și orientați roțile din față spre axul drumului. Dacă sunteți nevoiți să parcați vehiculul în direcția de coborâre a pantei, selectați marșarierul și orientați roțile din față spre bordură.

Acționarea frânei de parcare electronice



E70528

Trageți în sus butonul o dată, pentru a acționa frâna de parcare electronică.

Lampa de avertizare pentru sistemul de frânare se aprinde pentru a confirma acționarea frânei de parcare electronice.

Nota: Lampa de avertizare pentru sistemul de frânare va rămâne aprinsă pentru scurt timp dacă rotiți cheia de contact în poziția **0** ori scoateți cheia din contact.

Acționarea automată a frânei de parcare electronice

AVERTIZARE



Frâna de parcare electronică nu va fi acționată automat la vehiculele cu sistem de pornire fără cheie sau de acces fără cheie. Trebuie să acționați frâna de parcare electronică folosind butonul adecvat.

Atunci când decuplați contactul, tabloul de bord va rămâne iluminat timp de câteva minute.

Frâna de parcare electronică va fi acționată automat dacă scoateți cheia din contact în acest interval.

Prevenirea acționării automate a frânei de parcare electronice

AVERTIZARI

 Nu părăsiți vehiculul dacă nu ați acționat frâna de parcare electronică. Rețineți că dacă apăsați butonul în timp ce scoateți cheia din contact, EPB nu va fi aplicată.

 Asigurați-vă că roțile vehiculului sunt blocate în siguranță dacă parcați vehiculul cu frâna de parcare electronică eliberată, pentru a împiedica deplasarea vehiculului.

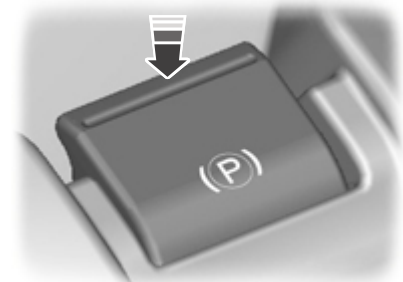

E70529

Țineți butonul apăsat atunci când decuplați contactul sau când scoateți cheia din contact.

AVERTIZARE

 Dacă ați împiedicat acționarea frânei de parcare electronice în timp ce ați decuplat contactul, aceasta va rămâne eliberată când scoateți cheia din contact.

Acționarea frânei de parcare electronice în timpul mersului

AVERTIZARE

 Cu excepția situațiilor de urgență (de exemplu pedala de frână nu funcționează ori s-a blocat), nu acționați frâna de parcare electronică în timpul mersului. La viraje, când suprafața carosabilului este în stare proastă sau în condiții meteo nefavorabile, frânarea de urgență poate provoca deraparea vehiculului de pe șosea.

Dacă acționați frâna de parcare electronică în timpul mersului, lampa de avertizare pentru sistemul de frânare se aprinde și se va auzi un semnal sonor de avertizare.

La viteze mai mari de 6 km/h, forța de frânare este aplicată atâta timp cât țineți apăsat butonul în poziția activat. Frâna de parcare electronică va rămâne acționată până când eliberați sau apăsați în jos butonul sau apăsați mai mult pedala de accelerație.

Eliberarea frânei de parcare electronice

Eliberarea automată - eliberarea în timpul mersului

Nota: La vehiculele cu transmisie automată, ușa șoferului trebuie să fie închisă, iar centura de siguranță a șoferului trebuie să fie fixată înainte să aibă loc eliberarea în timpul mersului.

Nota: Dacă lampa de avertizare pentru frâna de parcare electronică rămâne aprinsă, frâna de parcare electronică nu va fi eliberată automat. Trebuie să eliberați frâna de parcare electronică folosind butonul adecvat.

Nota: Motorul trebuie să fie pornit, iar pedala de accelerație să fie apăsată înainte să aibă loc eliberarea în timpul mersului.

Nota: Pedala de ambreiaj trebuie să fie apăsată complet înainte să aibă loc eliberarea în timpul mersului.

Frâne

Selectați treapta 1 de viteză ori marșarierul, plecați de pe loc ca de obicei folosind pedalele de accelerație și ambreiaj, iar frâna de parcare electronică va fi eliberată automat.

Lampa de avertizare pentru sistemul de frânare se va stinge pentru a confirma eliberarea frânei de parcare electronice.

Nota: *La vehiculele cu transmisie manuală, dacă schimbătorul de viteze se află în punctul mort atunci când eliberați pedala de ambreiaj și apăsați pedala de accelerație, frâna de parcare electronică va fi eliberată automat.*

Nota: *Frâna de parcare electronică facilitează, de asemenea, pornirea în rampă și împiedică deplasarea vehiculului într-o direcție nedorită. Frânele sunt eliberate automat odată ce ambreiajul este cuplat, iar motorul are suficientă forță de tracțiune pentru a împiedica alunecarea vehiculului în josul rampei. Acest lucru este un avantaj la pornirea pe o panta, de exemplu, o rampa dintr-un parc de mașini, semafoare sau mersul înapoi în sens ascendent într-o parcare.*

Eliberarea manuală

Nota: *Pentru a elibera frâna de parcare electronică, contactul trebuie să fie în poziția II.*

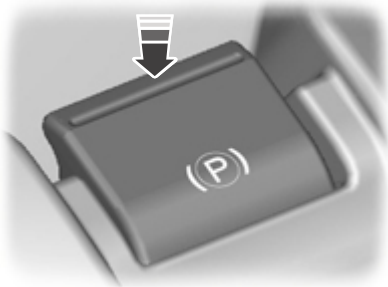

E70529

Țineți apăsată pedala de frână și apăsați butonul.

Lampa de avertizare pentru sistemul de frânare se va stinge pentru a confirma eliberarea frânei de parcare electronice.

Pornirea de pe loc cu o remorcă (vehicule cu transmisie manuală)

În funcție de gradul de înclinare a șoselei și de greutatea remorcii, vehiculul și remorca pot aluneca ușor înapoi atunci când porniți de pe loc în rampă. Pentru a împiedica acest lucru, dezactivați opțiunea de eliberare în timpul mersului și eliberați manual frâna de parcare electronică după cum urmează:

1. Trageți butonul în sus și mențineți-l în această poziție.
2. Porniți de pe loc ca de obicei și apoi apăsați butonul în jos atunci când simțiți că motorul are suficientă forță de tracțiune.

Înteruperea alimentării electrice

AVERTIZARE



Nu veți putea acționa sau elibera frâna de parcare electronică dacă alimentarea electrică este întreruptă, de exemplu bateria s-a descărcat, ori alternatorul sau componentele electronice ale vehiculului s-au defectat.

Dacă bateria s-a descărcat, folosiți cabluri de pornire și o baterie auxiliară pentru pornire. Vezi **Folosire cabluri pornire** (pagina 248).

Control stabilitate

PRINCIPIU DE OPERARE

Programul de stabilitate electronică (ESP)

AVERTIZARE



ESP nu elimină responsabilitatea dumneavoastră de a conduce cu precauția și atenția adecvate.

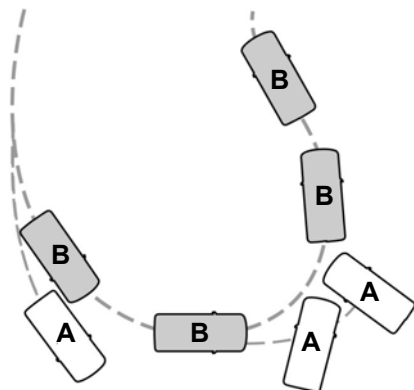

E72903

- A fără ESP
- B cu ESP

ESP asigură stabilitatea atunci când vehiculul se îndepărtează de traiectoria stabilită. Acest lucru este asigurat prin frânarea roților individuale și reducerea cuplului motor, după necesități.

Sistemul asigură, de asemenea, un control mărit al tracțiunii, reducând cuplul motor dacă roțile derapează atunci când accelerați. Aceasta vă îmbunătățește capacitatea de a vă deplasa pe drumurile alunecoase sau suprafețele instabile și mărește confortul, reducând deraparea roților pe drumurile cu serpentine.

Lampa de avertizare a sistemului de control al stabilității (ESP)

Lampa de avertizare ESP se va aprinde atunci când sistemul este în funcțiune. Vezi **Lămpi și semnale de avertizare** (pagina 88).

Sistemul de frânare de urgență

AVERTIZARE



Sistemul de frânare de urgență nu elimină responsabilitatea dumneavoastră de a conduce cu precauția și atenția adecvate.

Sistemul de frânare de urgență va detecta atunci când frânați puternic, măsurând forța cu care apăsați pedala de frână. Va asigura eficiența maximă de frânare cât timp țineți pedala apăsată. Sistemul de frânare de urgență poate reduce distanțele de oprire în situațiile critice.

FOLOSIRE SISTEM STABILITATE

Nota: Sistemul se va activa automat de fiecare dată când treceți contactul în poziția pornit.

Autovehicule cu comutator pentru controlul stabilității (ESP)



Apăsați și țineți apăsat comutatorul timp de o secundă. Comutatorul se va aprinde. Un mesaj va apărea pe afișaj. Vezi **Mesaje informații** (pagina 105).

Apăsați comutatorul din nou pentru a activa sistemul.

Pentru localizarea articolului: Vezi **Pornire rapidă** (pagina 10).

Control stabilitate

Autovehicule fără comutator pentru controlul stabilității (ESP)

Activați și dezactivați sistemul prin intermediul afișajului informativ. Vezi **Afișaj informații** (pagina 92).

Asistare pornire în pantă

PRINCIPIU DE OPERARE

Sistemul facilitează pornirea atunci când vehiculul se află pe o pantă, fără să fie necesară utilizarea frânei de mână.

Atunci când sistemul este activ, autovehiculul va rămâne pentru scurt timp staționar pe un drum înclinat după ce eliberați pedala de frână. Astfel, puteți lua piciorul de pe pedala de frână și apăsa pedala de accelerație, pentru a porni. Frânele sunt eliberate automat odată ce motorul a atins un cuplu suficient pentru ca să împiedice deplasarea vehiculului în josul pantei. Acest lucru este un avantaj la pornirea pe o pantă, de exemplu, o rampa dintr-un parc de mașini, semafoare sau mersul înapoi în sens ascendent într-o parcare.



E70499

AVERTIZARE



Sistemul nu înlocuiește frâna de mână. Atunci când coborâți din vehicul, acționați întotdeauna frâna de mână și selectați prima viteză sau marșarierul.

FOLOSIRE ASISTARE LA PORNIREA DIN RAMPĂ

Sistemul HLA poate funcționa fie în modul automat, fie în modul manual. Dacă selectați modul automat, sistemul HLA este activat automat atunci când autovehiculul se află pe un drum înclinat și apăsați pedala de frână. Dacă selectați modul manual, trebuie să activați sistemul HLA cu ajutorul pedalei de frână.

Pentru a seta modul sistemului HLA:

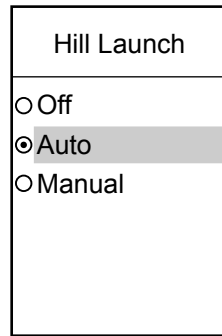

E74629

1. Apăsați butonul săgeată dreapta de pe volan pentru a accesa meniul principal.
2. Selectați **Setup** cu butoanele săgeată în sus și în jos și apăsați butonul săgeată dreapta.
3. Selectați **Hill Launch** și apăsați butonul săgeată dreapta.
4. Selectați setarea dorită și apăsați butonul **OK** pentru a confirma setarea. Dacă este selectat **Off**, sistemul HLA este dezactivat și nu poate fi activat nici automat, nici manual.
5. Apăsați butonul săgeată stânga pentru a ieși din meniu. Țineți apăsat butonul săgeată stânga pentru a reveni la afișajul computerului de bord.

Asistare pornire în pantă

Nota: Când sistemul HLA este în modul manual de activare, utilizați sistemul HLA numai atunci când demarați pe o rampă având o înclinare mai mare de 3%. Dacă autovehiculul este pe un teren drept sau în pantă, un sistem HLA activ va îngreuna procesul de demarare.

Activarea sistemului HLA

AVERTIZARI



Trebuie să rămâneți în interiorul autovehiculului odată ce ați activat sistemul HLA. Orice încercare de părăsire a autovehiculului va dezactiva automat sistemul HLA.



Sistemul HLA este activ numai dacă mesajul **Hill Launch Assist active** apare pe afișajul informativ. Sunteți în permanență responsabil de menținerea controlului asupra autovehiculului, supravegherea sistemului HLA și intervenire, dacă este cazul.

Puteți activa sistemul HLA numai dacă au fost îndeplinite următoarele condiții:

- Motorul este pornit.
- Sistemul HLA este activat (modul automat sau manual).
- Frâna de parcare sau frâna de parcare asistată electronic (EPB) este eliberată complet.
- La autovehiculele cu transmisie manuală, este apăsată pedala de ambreiaj.
- La autovehiculele cu transmisie automată, ușa șoferului este închisă.
- Nu este activat niciun mod de avarie.

Pentru a activa sistemul HLA în modul automat:

1. Apăsați pedala de frână pentru a opri complet autovehiculul. Țineți apăsată pedala de frână.
2. Dacă senzorii detectează faptul că autovehiculul este pe un drum înclinat și se selectează sensul de mers (treapta întâia dacă autovehiculul este orientat în rampă, respectiv marșarierul dacă autovehiculul este orientat în pantă), sistemul HLA va fi activat automat. Mesajul **Hill Launch Assist active** apare pe afișajul informativ.
3. Atunci când luați piciorul de pe pedala de frână, vehiculul va rămâne pe pantă fără să se miște timp de aproximativ 2-3 secunde.
4. Porniți ca de obicei. Frânele vor fi eliberate automat.

Pentru a activa sistemul HLA în modul manual:

1. Apăsați pedala de frână pentru a opri complet autovehiculul. Țineți apăsată pedala de frână.
2. Acționați brusc pedala de frână până când se emite o avertizare sonoră și mesajul **Hill Launch Assist active** apare pe afișajul informativ. Sistemul HLA este astfel activat.
3. Atunci când luați piciorul de pe pedala de frână, vehiculul va rămâne pe pantă fără să se miște timp de aproximativ 2-3 secunde.
4. Porniți ca de obicei. Frânele vor fi eliberate automat.

AVERTIZARE



Când sistemul HLA este activ și se detectează o defecțiune, sistemul HLA este dezactivat și mesajul **Please use park brake!** urmat de **Hill Launch A .not available** apare pe afișaj. Autovehiculul este în continuare sigur de condus și poate fi reparat cu ocazia proximei vizite la service. Mesajul **Hill Launch A. not available** va apărea de asemenea pe afișajul informativ la activarea manuală în cazul unei defecțiuni sau dacă una dintre condițiile de activare nu este îndeplinită. Dacă ați dezactivat sistemul HLA, nu va afișat niciun mesaj.

Dezactivarea sistemului HLA

Pentru a dezactiva sistemul HLA, efectuați **una** dintre următoarele acțiuni:

- Acționați frâna de parcare sau frâna de parcare asistată electronic (EPB).
- Așteptați 2-3 secunde, pentru ca sistemul HLA să se dezactiveze automat.
- Dacă s-a selectat o treaptă de viteze pentru mers înainte atunci când a fost activat sistemul HLA, selectați marșarierul.
- Dacă s-a selectat marșarierul atunci când a fost activat sistemul HLA, selectați o treaptă de viteze pentru mers înainte.

Mesajul **Hill Launch Assist off** apare pe afișajul informativ.

Suspensie activa

PRINCIPIU DE OPERARE

Suspensia activă asigură manevrabilitate, confort și stabilitate îmbunătățite prin adaptarea continuă a caracteristicilor de amortizare la starea carosabilului și la condițiile de rulare curente. Acest sistem, în combinație cu sistemul ABS, oferă avantajul unor distanțe de frânare potențial reduse pe suprafețe de drum accidentate.

În funcție de preferințele dumneavoastră și de stilul de conducere, puteți opta între trei setări diferite:

Confort

Aceasta asigură o senzație de conducere mai lină.

Normal

Setarea normală.

Sport

Aceasta asigură o conducere mai dură, mai sportivă.

FOLOSIRE SUSPENSIE ACTIVĂ

Selectarea unei setări

Nota: După ce selectați o setare, nu veți putea observa imediat o diferență în privința manevrabilității autovehiculului. Efectul amortizării controlate continuu depinde de suprafața carosabilului și condițiile de rulare.

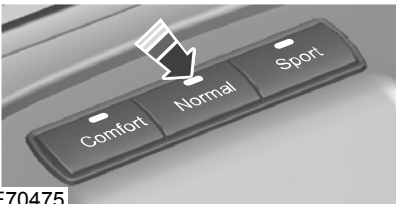

E70475

Puteți modifica setarea în timpul mersului.

Funcționarea defectuoasă a sistemului

Sistemul de suspensie activă va fi dezactivat automat în cazul unor disfuncționalități. Suspensia va fi setată la o stare de siguranță ce vă va permite continuarea călătoriei, însă fără posibilitatea de a modifica setarea suspensiei. Aceasta trebuie verificată cât mai curând posibil.

Asistare parcare

PRINCIPIU DE OPERARE

AVERTIZARE



Sistemul de parcare asistată nu vă eliberează de responsabilitatea de a conduce cu grija și atenția cuvenite.

ATENȚIE



Vehiculele prevăzute cu un modul de tractare remorcă care nu este aprobat de noi pot să nu detecteze în mod corect obstacolele.



Senzorii pot să nu detecteze obiecte pe ploi torențiale sau alte condiții care provoacă reflexii fragmentate .



Senzorii pot să nu detecteze obiecte cu suprafețe care absorb ultrasunete.



Sistemul de parcare asistată nu detectează obstacole care se îndepărtează de vehicul. Acestea vor fi detectate doar imediat după ce au pornit din nou spre vehiculul.



Să aveți o grijă specială când dați în marșarier vehiculul care are cuplă de tractare cu bilă sau accesorii montate în spate, ca de ex., un suport de transport biciclete, deoarece sistemul de parcare asistată cu spatele va indica doar distanța de la bara de protecție până la obstacol.



Dacă folosiți pulverizarea de înaltă presiune pentru a vă spăla vehiculul, pulverizați senzorii scurt de la o distanță de minim 20 centimetri (8 inch).

Nota: La vehiculele dotate cu cuplă de tractare cu bilă, sistemul de parcare asistată este dezactivat în mod automat când sunt conectate la priză cu 13 pini orice lămpi (sau plăci de semnalizare) ale remorcii printr-un modul de tractare remorcă aprobat de noi.

Nota: Feriți senzorii de murdărie, gheață și zăpadă. Nu îi curățați cu obiecte ascuțite.

Nota: Sistemul de parcare asistată poate emite avertizări sonore false dacă detectează un semnal care folosește aceeași frecvență ca și senzorii sau dacă vehiculul este complet încărcat.

Nota: Senzorii de distanță spate pot detecta pereții laterali ai garajului. Dacă distanța dintre senzorul de distanță spate și peretele lateral rămâne constantă timp de 3 secunde, avertizarea sonoră va înceta. Pe măsură ce continuați, senzorii de distanță față vor detecta obiecte din spate.

FOLOSIRE AJUTOR PARCARE

Pornirea și oprirea modului de parcare asistată

Nota: Parcarea asistată se dezactivează în mod automat când porniți motorul sau când vehiculul depășește viteza de 16 km/h.

Nota: Senzorii față și spate sunt întotdeauna activați sau dezactivați împreună.

În mod implicit, parcarea asistată este dezactivată. Pentru a activa parcarea asistată, apăsați comutatorul de la bord sau selectați marșarierul.

Când parcarea asistată este activată, comutatorul acesteia este iluminat.

Pentru a o dezactiva, apăsați din nou comutatorul.

Manevrarea cu parcarea asistată

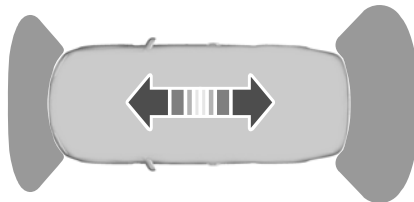

E72902

Asistare parcare

Nota: *Daca timp de trei secunde se aude un sunet de avertizare cu tonalitate înalta si comutatorul este iluminat intermitent, aceasta indica o defectiune. Sistemul va fi dezactivat. Sistemul trebuie verificat de un tehnician calificat corespunzător.*

Veți auzi un sunet intermitent pentru o distanță de până la (aproximativ) 150 de centimetri între obstacol și bara de protecție din spate și de 50 de centimetri față de părțile laterale. Reducerea distanței accelerează frecvența sunetului intermitent. Veți auzi un sunet continuu începând de la o distanță de mai puțin de 30 de centimetri.

Veți auzi un sunet alternant din față și spate dacă obstacolele sunt la mai puțin de 30 centimetri până la barele de protecție din față și spate.

Cameră video mers înapoi

PRINCIPIU DE OPERARE

Camera este un instrument vizual destinat deplasării înapoi.

AVERTIZARE



Această cameră nu vă absolvă de responsabilitatea de a conduce cu atenția și prudența cuvenite.

ATENȚIE



Dacă folosiți un pulverizator de înaltă presiune pentru a vă spăla vehiculul, pulverizați scurt asupra camerei de la o distanță de cel puțin 20 de centimetri.



Nu exercitați presiune asupra camerei.

Nota: Protejați camera de impurități, gheață și zăpadă. Nu o curățați cu obiecte abrazive, degresant, ceară sau produse organice. Folosiți doar o cârpă moale.

În timpul funcționării, pe afișaj apar linii de ghidare ce reprezintă traiectoria vehiculului dumneavoastră și distanța aproximativă față de obiectele din spate.

FOLOSIRE CAMERA MERS ÎNPOI

AVERTIZARI



Funcționarea camerei poate varia în funcție de temperatura mediului exterior, vehicul și condițiile de trafic.



Distanțele de pe ecran pot fi diferite față de distanța reală.



Nu așezați obiecte în fața camerei.

Camera se află pe capota portbagajului, lângă mâner.

S-MAX



E99105

Galaxy



E124349

Activarea camerei retrovizoare

ATENȚIONARE



Camera poate să nu detecteze obiectele din apropierea vehiculului.

Cu contactul pus și unitatea audio pornită, cuplați marșarierul. Imaginea este afișată pe ecran.

Camera video mers înapoi

Camera poate să nu funcționeze corect în următoarele situații:

- Zone întunecate.
- Lumină puternică.
- Dacă temperatura mediului exterior crește sau scade rapid.
- În cazul în care camera este udă, de exemplu, pe ploaie sau în condiții de umiditate ridicată.
- Dacă obiectivul camerei este murdar, de exemplu, de noroi.

Utilizarea ecranului

ATENȚIE

- ! Obstacolele aflate deasupra locului de amplasare a camerei nu vor fi arătate. Verificați zona din spatele vehiculului dumneavoastră, dacă este cazul.
- ! Semnele au doar rol orientativ și sunt calculate pentru vehiculele aflate la sarcină maximă, pe o suprafață carosabilă uniformă.

Liniile indică un traseu proiectat (pe baza unghiului curent al volanului) și distanța de la oglinzile exterioare și bara spate.

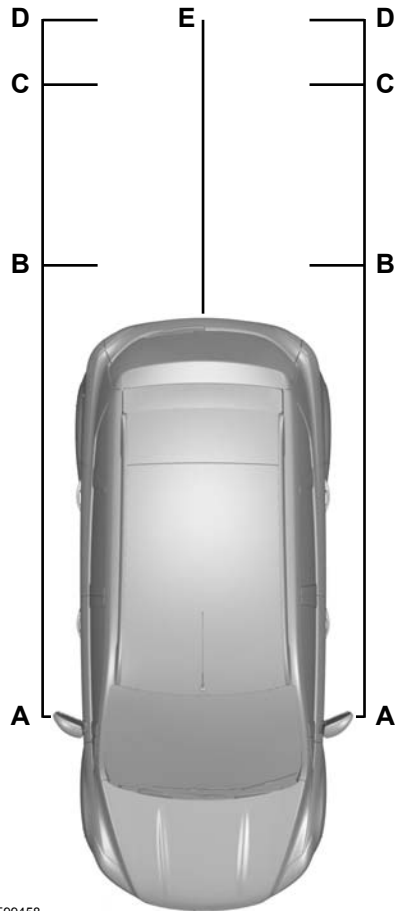

E99458

- A Distanța la oglinda exterioară - 0,1 metri (4 inchi)
- B Roșu - 0,3 metri (12 inchi)
- C Galben - 1 metru (39 inchi)

Cameră video mers înapoi

- D Galben - 2 metri (79 inchi)
- E Indică linia mediană a traseului proiectat al autovehiculului

Nota: *La deplasarea în marșarier cu o remorcă, liniile de pe ecran indică direcția vehiculului și nu remorca.*

Dezactivarea camerei retrovizoare

Nota: *Decuplați marșarierul. Ecranul va rămâne aprins pentru o perioadă scurtă de timp înainte de a se stinge.*

Sistemul se va închide automat după ce viteza vehiculului a ajuns la aproximativ 15 km/h (9 mph).

Vehiculele cu asistare la parcare

Pe ecran va fi afișată, în plus, o bară de distanță colorată. Acest indicator arată distanța de la bara spate la obstacolul detectat.

Codurile de culoare sunt următoarele:

- Verde - de la 0,8 la 1,5 metri (de la 31 la 59 inchi).
- Galben - de la 0,3 la 0,8 metri (de la 12 la 31 inchi).
- Roșu - 0,3 metri (12 inchi) sau mai puțin.

Control automat viteză

PRINCIPIU DE OPERARE

Controlul automat al vitezei vă permite să controlați viteza de la butoanele de pe volan. Puteți folosi controlul automat al vitezei atunci când depășiți 30 km/h.

FOLOSIRE TEMPOMAT

AVERTIZARE



Nu folosiți sistemul de control automat al vitezei în trafic aglomerat, pe drumuri sinuoase sau atunci când suprafața carosabilă este alunecoasă.

Pornire control automat al vitezei

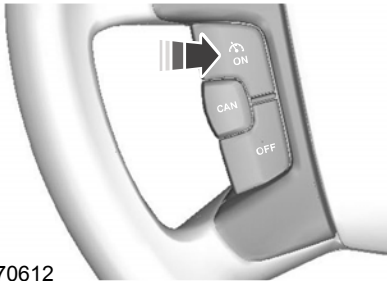

E70612

Setare viteză

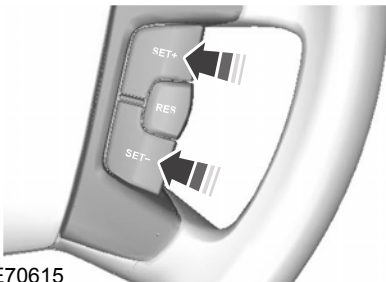

E70615

Apăsați butonul **SET+** sau **SET-** pentru a memora și menține viteza de deplasare curentă. Indicatorul sistemului de control automat al vitezei se va aprinde.

Schimbarea vitezei setate

AVERTIZARE



Atunci când coborâți o pantă, viteza dumneavoastră poate depăși viteza setată. Sistemul nu va acționa frânele. Schimbați în treapta inferioară și apăsați butonul **RES** pentru a asista sistemul în menținerea vitezei setate.

Nota: Dacă accelerați prin apăsarea pedalei de accelerație, viteza setată nu se va modifica. Atunci când eliberați pedala de accelerație, veți reveni la viteza setată anterior.

Apăsați butonul **SET+** sau **SET-** pentru a accelera sau decelera.

Anulare viteză setată

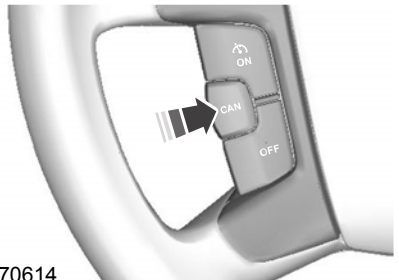

E70614

Apăsați pedala de frână sau butonul **CAN**. Sistemul nu va mai controla viteza dumneavoastră. Indicatorul sistemului de control automat al vitezei se va stinge, dar sistemul va reține viteza setată anterior.

Control automat viteză

Revenire la viteza setată

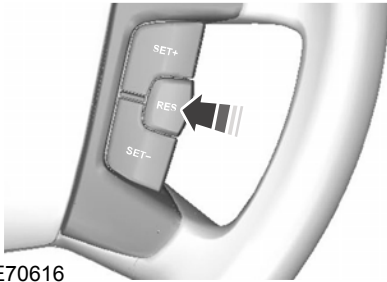

E70616

Apăsați butonul **RES**. Indicatorul sistemului de control automat al vitezei se va aprinde și sistemul va încerca să revină la viteza setată anterior.

Oprire control automat al vitezei

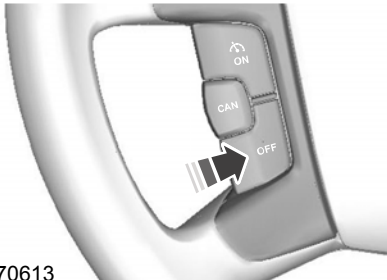

E70613

Apăsați butonul **OFF**. Sistemul nu va reține viteza setată anterior. Indicatorul sistemului de control automat al vitezei se va stinge.

Controlul automat al vitezei (ACC)

PRINCIPIU DE OPERARE

Sistemul de control adaptiv al vitezei este menit să ajute la menținerea unei distanțe sigure față de vehiculul aflat în față sau la setarea unei viteze de deplasare dacă nu se află un vehicul mai lent în față. Sistemul are rolul de a asigura o funcționare îmbunătățită a autovehiculului atunci când se circulă în spatele altor vehicule aflate pe aceeași bandă și circulând în același sens.

AVERTIZARI



Sistemul de control adaptiv al vitezei nu este un sistem de avertizare sau evitare a coliziunilor. Funcția separată de avertizare pentru față asigură o avertizare anticoliziune și o funcție de temperatură. Vezi **Alertă înaintare** (pagina 185). Trebuie să interveniți dacă sistemul nu detectează un vehicul în față.



Sistemul de control adaptiv al vitezei nu poate acoperi toate situațiile de trafic, climatice sau de stare a carosabilului.



Când conduceți, sunteți responsabil pentru menținerea distanței și a vitezei corecte, chiar dacă este utilizat sistemul de control adaptiv al vitezei. Trebuie să acordați permanent atenția cuvenită condițiilor de trafic și să interveniți atunci când sistemul de control adaptiv al vitezei nu menține o viteză sau o distanță adecvată.



Sistemul de control adaptiv al vitezei nu frânează pentru vehiculele lente sau staționare.



Când ACC este activat, este posibil să auziți unele sunete neobișnuite în cursul frânării automate. Acest lucru este normal și este cauzat de sistemul automat de frânare.

Sistemul de control adaptiv al vitezei se bazează pe utilizarea unui senzor radar ce proiectează un fascicul radar direct în fața autovehiculului. Acesta detectează orice vehicul aflat în față în aria de acoperire a sistemului.

Senzorul radar este montat în spatele grilei frontale, imediat în dreapta siglei Ford (privit din fața autovehiculului).

Când se utilizează ACC, respectați strict instrucțiunile de mai jos:

- Utilizați sistemul de control adaptiv al vitezei doar atunci când condițiile sunt favorabile, de exemplu pe autostrăzi sau drumuri naționale cu un trafic fluent și liber.
- Nu îl utilizați în condiții de vizibilitate precară, în special pe ceață, ploaie torențială, bură sau zăpadă.
- Nu îl utilizați pe drumuri alunecoase sau acoperite de polei.
- Este responsabilitatea dumneavoastră să rămâneți atent, să conduceți în siguranță și să mențineți permanent controlul asupra autovehiculului.
- Păstrați curată partea frontală a autovehiculului, fără etichete metalice sau alte obiecte, inclusiv sisteme de protecție sau lumini suplimentare, ce ar putea stânjeni funcționarea senzorului.
- Nu utilizați ACC la intrarea sau ieșirea de pe autostradă.

Senzorul radar are un câmp limitat de acoperire. În unele situații, acesta poate detecta un alt vehicul decât cel așteptat sau poate să nu detecteze niciun vehicul.

Controlul automat al vitezei (ACC)

Probleme referitoare la fasciculul de detecție radar

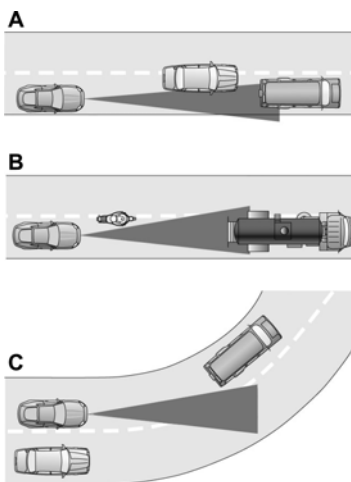

E71621

Problemele de detecție pot să apară:

- Când se conduce pe o altă traiectorie decât vehiculul din față (A).
- Pentru vehiculele ce circulă pe benzile învecinate și pătrund pe banda dumneavoastră, acestea putând fi detectate doar după ce intră complet pe banda dumneavoastră (B). Motocicletele s-ar putea să fie detectate târziu sau chiar deloc.
- Pot exista probleme de detecție a vehiculelor din față atunci când se intră sau se iese de pe o bandă de circulație (C). Fasciculul de detecție radar nu va urma traiectoria curbilor strânse din traseu.

AVERTIZARE

 În astfel de cazuri, este posibil ca ACC să frâneze târziu sau brusc. Șoferul trebuie să rămână atent și să intervină dacă este cazul.

Frânarea automată cu ACC

Sistemul de control adaptiv al vitezei va frâna automat dacă este necesar, pentru a se păstra distanța setată între autovehiculul dumneavoastră și vehiculul detectat în față. Această capacitate de frânare este limitată la aproximativ 30% din capacitatea totală a frânei de serviciu, pentru a se asigura o călătorie lină și confortabilă. Dacă mașina trebuie frânată mai mult de atât, și nu interveniți pentru a frâna manual, se va emite o avertizare sonoră și va fi afișat un simbol de avertizare pe tabloul de bord.

AVERTIZARE



Trebuie să acționați imediat ce sunteți avertizat, întrucât frânarea ACC nu va fi suficientă pentru păstrarea unei distanțe sigure față de vehiculul din față.

FOLOSIRE ACC

Sistemul este acționat prin intermediul comenzilor montate pe volan. Sistemul este dezactivat dacă se utilizează frânele, dacă maneta selectorului de viteze este deplasată în poziția neutră sau dacă pedala de accelerație este apăsată o perioadă mai lungă de timp. Sistemul va fi trecut în modul așteptare, permițând controlul complet manual al autovehiculului.

Nota: Sistemul poate fi dezactivat dacă este apăsată pedala de ambreiaj.

Nota: Dacă pedala de accelerație este apăsată pentru scurt timp, de exemplu în depășire, sistemul este dezactivat temporar, iar apoi reactivat atunci când este eliberată pedala de accelerație. Mesajul ACC override apare pe afișajul informativ.

Controlul automat al vitezei (ACC)

Autovehiculele fără limitator de viteză

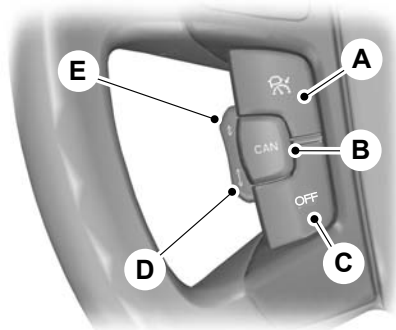

E124908

- A Activare ACC
- B Anulare ACC
- C Dezactivare ACC
- D Creștere distanță ACC
- E Reducere distanță ACC

Autovehiculele cu limitator de viteză

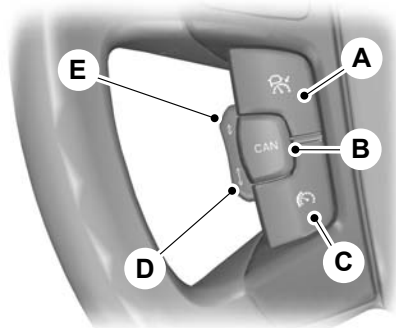

E124909

- A Activare/dezactivare ACC
- B Anulare ACC
- C Activare/dezactivare limitator de viteză

- D Creștere distanță ACC
- E Reducere distanță ACC

Activarea ACC

Apăsați butonul **A**. Sistemul este setat în modul așteptare și mesajul **Standby** apare pe afișajul informativ.

Setare viteză

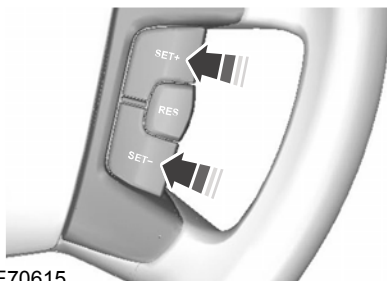

E70615

Nota: Sistemul trebuie să fie în modul **Standby**.

Apăsați butonul **SET+** sau **SET-** pentru a selecta viteza de deplasare dorită. Viteza este afișată pe afișajul informativ și memorată ca viteză setată. Indicatorul **ACC** se aprinde.

Nota: Viteza autovehiculului poate fi mărită sau redusă în trepte de câte 5 km/h. Creșterile mai mici de 1 km/h pot fi setate prin apăsarea butonului **RES**.

Schimbarea vitezei setate

Apăsați butonul **SET+** sau **SET-** pentru a accelera sau decelera.

Nota: Dacă sistemul nu reacționează la aceste modificări, cauza poate ține de distanța setată față de vehiculul din față, ce împiedică o creștere a vitezei.

Controlul automat al vitezei (ACC)

Setarea distanței față de vehiculul din față

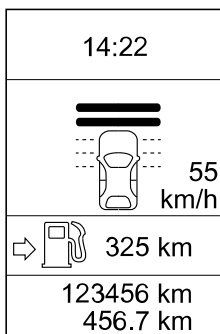

E82311

Distanța dintre autovehiculul dumneavoastră și vehiculul detectat în față este menținută printr-o setare a unei variabile. Există cinci trepte, ce sunt reprezentate prin bare orizontale pe afișajul informativ. O bară indică cea mai mică distanță, iar cinci bare indică cea mai mare distanță reglabilă. Aceste bare sunt goale atunci când vă aflați în modul așteptare, respectiv pline în modul activ.

Dacă nu este detectat niciun vehicul în față, atunci pe afișaj informativ, sub bare, apare doar autovehiculul dumneavoastră. Sistemul va menține viteza setată atunci când condițiile o permit. Distanța setată este menținută și afișată.

Dacă este detectat un vehicul de către senzor, afișajul va prezenta încă un vehicul deasupra barelor orizontale:

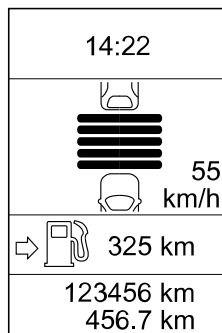

E82312

Acesta este modul de urmărire, iar sistemul va accelera sau decelera după caz, pentru menținerea distanței setate.

Apăsați butonul **E** pentru a reduce distanța, respectiv butonul **D** pentru a mări distanța. Distanța selectată va fi reprezentată prin numărul de bare de pe afișaj. Setarea recomandată pentru distanță este între trei și cinci bare.

Nota: Distanța setată este dependentă de timp, astfel că distanța va fi corectată automat în funcție de viteză. De exemplu, pentru o setare a distanței de patru bare, intervalul de timp setat este de 1,8 secunde. Aceasta înseamnă că la o viteză de 100 km/h, distanța față de vehiculul din față va fi menținută la 50 m.

ATENȚIONARE



Utilizați o setare adecvată pentru distanță, în conformitate cu reglementările rutiere locale.

Anularea ACC

Apăsați pedala de frână sau butonul **B**. Sistemul va reveni în modul așteptare, dar va păstra viteza și distanța setate în memorie. Indicatorul **ACC** se stinge.

Nota: Sistemul poate fi dezactivat dacă este apăsată pedala de ambreiaj.

Controlul automat al vitezei (ACC)

Reluarea ACC

Apăsăți butonul **RES**. Indicatorul **ACC** se aprinde și sistemul va relua viteza setată anterior și setarea pentru distanța față de vehiculul din față dacă o permit condițiile existente.

Dezactivarea ACC

Autovehiculele fără limitator de viteză

Apăsăți butonul **C**.

Nota: Apăsarea butonului **C** nu va readuce sistemul în modul așteptare. Viteza memorată nu este reținută.

Nota: Pentru a dezactiva temporar sistemul, apăsați butonul **B**.

Autovehiculele cu limitator de viteză

Apăsăți butonul **A**.

Nota: Apăsarea butonului **A** nu va readuce sistemul în modul așteptare. Viteza memorată nu este reținută.

Nota: Pentru a dezactiva temporar sistemul, apăsați butonul **B**.

Dezactivarea automată

Sistemul este dependent de diferite alte sisteme de siguranță, de exemplu ABS și ESP. Dacă oricare dintre acestea funcționează defectuos sau reacționează într-o situație de urgență, sistemul este dezactivat automat.

În cazul unei dezactivări automate, se emite un semnal sonor și mesajul **ACC cancel** apare pe afișajul informativ. Trebuie să interveniți și să adaptați stilul de conducere și viteza în raport cu vehiculul din față.

O dezactivare automată poate fi cauzată de:

- reducerea vitezei de deplasare sub 30 km/h
- pierderea tracțiunii la roți

- temperatura frânelor este ridicată, de exemplu la conducerea în zone montane sau deluroase
- turația motorului este prea mică
- senzorul radar este acoperit
- se aplică frâna de parcare sau frâna de parcare asistată electronic (EPB).

Dacă turația motorului scade prea mult, apare un mesaj pe afișajul informativ ce vă indică să treceți în treapta inferioară (doar la transmisii manuale). Dacă nu respectați recomandarea respectivă, sistemul va intra în modul dezactivare automată.

Nota: Sistemul nu va funcționa dacă programul electronic de stabilitate (ESP) a fost dezactivat manual.

ALERTĂ ÎNAINȚARE

Sistemul vă asistă prin avertizarea asupra riscului de producere a unei coliziuni, respectiv reducând gravitatea unei coliziuni cu vehiculul din față. Aceasta se întâmplă prin utilizarea a două metode:

- Sunteți atenționat cu privire la riscul de producere a unei coliziuni, astfel încât să puteți frâna mai devreme decât de obicei.
- Este activată asistența la frânare pentru a beneficia de forțele maxime de frânare.

Avertizările cu privire la coliziune survin doar dacă sistemul este activat, însă asistența la frânare este permanentă, neputând fi dezactivată. Avertizarea se face optic și acustic. Asistența la frânare este activată automat dacă este necesar pentru reducerea vitezei la coliziune. Sistemul de asistență la frânare reduce viteza la coliziune doar dacă frânați imediat ce ați fost avertizat.

Controlul automat al vitezei (ACC)

AVERTIZARI



Nu așteptați niciodată o avertizare cu privire la coliziune. Când conduceți, sunteți responsabil pentru menținerea distanței și a vitezei corecte, chiar dacă este utilizat sistemul.



Sistemul va reacționa doar la vehicule aflate în față ce circulă în același sens și nu va reacționa la vehicule lente sau staționare.



Nu conduceți niciodată într-o manieră care să forțeze limitele sistemului. Sistemul este proiectat doar pentru a acorda asistență în situații de urgență.

Sistemul vă atenționează prin avertizări sonore și o avertizare optică pe afișajul informativ. Vezi **Mesaje informații** (pagina 105).

Când avertizarea pentru față este dezactivată, lampa se aprinde în afișaj. Vezi **Lămpi și semnale de avertizare** (pagina 88).

Sistemul nu funcționează în toate situațiile de conducere și de trafic, climaterice sau de stare a carosabilului.

Senzorul radar detectează vehiculele din față ce se deplasează în același sens cu dumneavoastră. Dacă riscul de coliziune crește în continuare după avertizarea inițială, este activată asistența la frânare. Asistența la frânare pregătește sistemul de frânare pentru frânare rapidă și se aplică ușor frânele, lucru sesizat printr-o ușoară smucitură. Dacă pedala de frână este apăsată suficient de rapid, atunci frânarea este realizată la forță maximă de frânare, chiar dacă apăsarea asupra pedalei este ușoară.

ATENȚIONARE



Avertizările se pot declanșa târziu, lipsi sau se pot declanșa fără să fie nevoie dacă situația din trafic face ca senzorul radar să nu poată detecta cu acuratețe vehiculul din față. Sistemul utilizează aceiași senzori radar ca și sistemul de control adaptiv al vitezei (ACC), având astfel aceleași limite. Vezi **Principii de operare** (pagina 181).

Nota: *Sistemul poate fi utilizat cu sau fără sistemul ACC activat.*

Activarea și dezactivarea avertizării pentru față

Vezi **Informații generale** (pagina 92).

Reglarea sensibilității funcției de avertizare

Puteți regla sensibilitatea funcției de avertizare a sistemului cu ajutorul butoanelor de pe volan. Vezi **Informații generale** (pagina 92).

Aceasta controlează cât de devreme este activată avertizarea optică și acustică.

Limitator viteză

PRINCIPIU DE OPERARE

AVERTIZARE



Atunci când coborâți o pantă, viteza dumneavoastră poate depăși viteza setată. Sistemul nu va acționa frânelor, dar se va emite o avertizare.

Sistemul vă permite să setați o viteză la care autovehiculul va fi mai apoi limitat. Viteza setată devine viteza maximă efectivă a autovehiculului, însă cu opțiunea de depășire temporară a acestei limite dacă este necesar.

FOLOSIND LIMITATORUL DE VITEZĂ

Sistemul este acționat prin intermediul comenzilor montate pe volan.

Apăsăți butonul **A** pentru a porni și opri sistemul. Pe afișajul informativ va apărea un mesaj prin care vi se solicită să setați viteza.

Nota: *Limita de viteză setată poate fi depășită intenționat pentru o scurtă perioadă dacă este nevoie, de exemplu atunci când efectuați o depășire.*

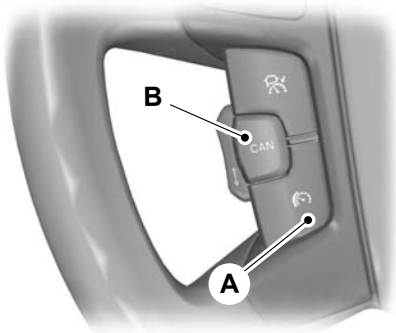

E124874

Setarea limitei de viteză

Utilizați butoanele sistemului de control adaptiv al vitezei pentru a modifica setarea de viteză maximă.

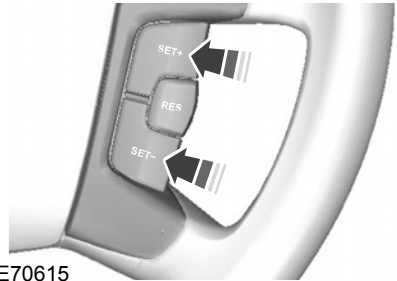

E70615

Apăsăți butonul **SET+** sau **SET-** pentru a selecta limita de viteză dorită. Viteza este afișată pe afișajul informativ și memorată ca viteză setată.

Apăsăți butonul **B** pentru a anula limitatorul și pentru a-l trece în modul de așteptare. Dezactivarea este confirmată prin apariția pe afișajul informativ a valorii vitezei taiate.

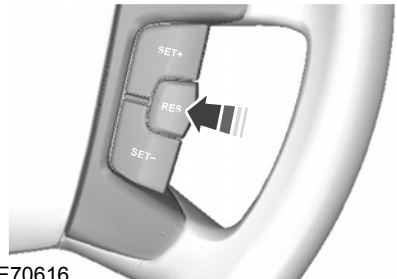

E70616

Apăsăți butonul **RES** pentru a reactiva limitatorul. Activarea sistemului este confirmată prin apariția pe afișajul informativ a vitezei setate.

Limitator viteză

Depășirea intenționată a limitei de viteză

Apăsați pedala de accelerație cu putere, aproape complet, iar limita va fi dezactivată temporar. Sistemul va fi reactivat de îndată ce viteza autovehiculului scade sub valoarea setată.

Avertizările sistemului

Dacă limita setată este depășită întâmplător, valoarea vitezei setate se va aprinde intermitent pe afișajul informativ și veți auzi un sunet de avertizare.

Dacă limita setată este depășită intenționat, viteza setată va apărea tăiată pe afișajul informativ.

Avertizarea șoferului

PRINCIPIU DE OPERARE

AVERTIZARI



Sistemul nu vă scutește de responsabilitatea de a conduce cu grija și atenția cuvenite.



Luată pauze de odihnă în mod regulat și nu așteptați ca sistemul să vă avertizeze dacă vă simțiți obosit(ă).



Chiar dacă nu vă simțiți obosit(ă), schimbarea stilului de conducere și a comportamentului obișnuit pot duce la emiterea unei avertizări.



Luată pauze de odihnă atunci când o puteți face în condiții de siguranță.

ATENȚIE



În condiții meteorologice nefavorabile sau la temperaturi scăzute, este posibil ca sistemul să nu funcționeze. Ploaia, zăpada, burnița și diferențele mari de luminozitate pot influența senzorul.



Reparațiile parbrizului nu se vor efectua în zona din imediata apropiere a senzorului.



Sistemul nu va funcționa dacă senzorul camerei nu poate urmări marcajele de delimitare a benzilor de circulație.



Este posibil ca sistemul să nu funcționeze în zonele în care se efectuează lucrări de reparație stradală.



Este posibil ca sistemul să nu funcționeze pe drumurile cu benzi înguste sau curbe strânse.

Nota: *Îndepărtați permanent de pe parbriz urmele lăsate de păsări, insecte, zăpadă sau gheață.*

Nota: *Sistemul calculează un punctaj de vigilență la viteze de peste 65 km/h.*

Nota: *Rolul său este acela de a-l ajuta pe conducătorul auto în deplasarea pe autostrăzi.*

Sistemul vă monitorizează automat stilul de conducere pe baza a diverse informații, inclusiv a celor provenite de la senzorul camerei.

Dacă detectează că deveniți somnoros sau că stilul de conducere se schimbă, sistemul vă atenționează.

UTILIZAREA AVERTIZĂRII ȘOFERULUI

Activarea și dezactivarea sistemului

Nota: *Starea sistemului nu se schimbă în timpul cuplării și decuplării contactului.*

Activați sistemului prin intermediul afișajului informativ. Vezi **Afișaj informații** (pagina 92).

Odată activat, sistemul va calcula nivelul dumneavoastră de vigilență pe baza stilului de conducere în raport cu marcajele de delimitare a benzilor de circulație și cu alți factori.

Sistemul de avertizare constă în două etape. În prima etapă, sistemul emite o avertizare temporară privind necesitatea unei pauze de odihnă. Acest mesaj va fi afișat pentru puțin timp. Dacă nu vă opriți, poate fi emis un al doilea mesaj, care va rămâne pe afișajul informativ până când este anulat.

Apăsăți **OK** de pe volan pentru a elimina mesajul de avertizare.

Afișajul sistemului

Nota: *Sistemul nu va emite avertizări dacă viteza vehiculului este sub 65 km/h.*

După activare, sistemul va rula automat pe fundal și doar va emite avertizări dacă este cazul. Puteți vizualiza starea sistemului în orice moment, prin intermediul afișajului informativ.

Selectați **Information**, apoi **Driver Alert** pentru ca ecranul de stare să apară pe afișajul informativ.

Nivelul de vigilență este afișat sub forma unei bare colorate formate din șase liniuțe.

Avertizarea șoferului

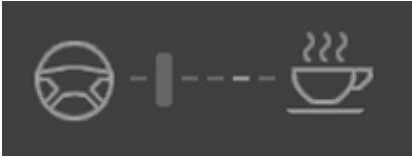

E131358

Nivelul de vigilență este bun, nu este necesară o pauză.

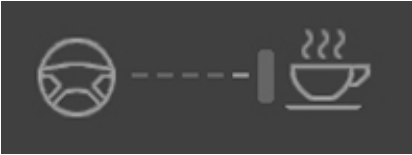

E131359

Nivelul de vigilență este periculos de redus, încând faptul că trebuie să luați o pauză cât mai curând posibil, în condiții de siguranță.

Indicatorul barei de stare se deplasează de la stânga la dreapta, pe măsura scăderii nivelului de vigilență calculat. Pe măsură ce se apropie de simbolul pauzei, culoarea indicatorului se schimbă din verde în galben și, în final, în roșu atunci când este absolut necesar să faceți pauză.

- Verde - nu aveți nevoie de pauză.
- Galben - prima avertizare (temporară).
- Roșu - a doua avertizare.

Avertizarea pentru banda de plecare

PRINCIPIU DE OPERARE

AVERTIZARI



Sistemul nu vă scutește de responsabilitatea de a conduce cu grija și atenția cuvenite.



Dacă senzorul camerei este blocat, s-ar putea ca sistemul să nu funcționeze.



Este posibil ca marcajele benzilor de circulație să nu fie urmărite întotdeauna corect de senzor. Alte structuri sau obiecte pot fi neori detectate incorect ca fiind un marcaj al benzii de circulație, ceea ce duce la o avertizare incorectă sau lipsă.

ATENȚIE



În condiții meteorologice nefavorabile sau la temperaturi scăzute, este posibil ca sistemul să nu funcționeze. Ploaia, ninsoarea, burnița și contrastele puternice între zonele de luminozitate pot afecta negativ senzorul camerei.



Dacă vă deplasați prea aproape de vehiculele din față, s-ar putea ca sistemul să nu poată urmări corect marcajele benzii de circulație.



Este posibil ca sistemul să nu funcționeze în zonele în care se efectuează lucrări de reparație stradală.



Este posibil ca sistemul să nu funcționeze pe drumurile cu benzi înguste sau curbe strânse.



Reparațiile parbrizului nu se vor efectua în zona din imediata apropiere a senzorului.



Dacă vehiculul este echipat cu un set de suspensii neomologat de Ford, s-ar putea ca sistemul să nu funcționeze corect.

Nota: Îndepărtați permanent de pe parbriz urmele lăsate de păsări, insecte, zăpadă sau gheață.

Nota: Rolul sistemului este acela de a-l ajuta pe conducătorul auto în deplasarea pe autostrăzi.

Nota: S-ar putea ca sistemul să nu funcționeze în cursul frânărilor sau accelerărilor bruște, precum și atunci când schimbați intenționat direcția de mers.

Nota: Sistemul va funcționa numai începând cu o viteză de deplasare de aproximativ 65 km/h.

Sistemul va detecta automat și va urmări marcajele benzii de circulație de pe carosabil. Dacă acesta sesizează faptul că vehiculul deviază neintenționat spre limitele benzii de circulație, este afișată o avertizare optică pe afișajul informativ. Se emite de asemenea o avertizare sub forma unei vibrații resimțite la nivelul volanului.

Senzorul camerei este montat central în spatele parbrizului și monitorizează continuu condițiile pentru a vă alerta cu privire la devierea neintenționată de la banda de circulație la viteze ridicate.

Schimbarea intenționată a benzii de circulație, combinată cu utilizarea corectă a lămpilor de semnalizare, nu va activa sistemul.

Nota: Sistemul va funcționa doar pentru urmărirea unui singur marcaj al benzii de circulație, respectiv pentru două dacă drumul are mai multe linii de demarcație pe care camera le poate sesiza.

UTILIZAREA AVERTIZĂRII PENTRU BANDA DE PLECARE

Activarea și dezactivarea sistemului

Nota: Când sistemul este dezactivat, o lampă de avertizare rămâne aprinsă pe afișajul informativ. Vezi **Lămpi și semnale de avertizare** (pagina 88).

Nota: Starea sistemului și setările rămân neschimbate la decuplarea și cuplarea contactului.

Avertizarea pentru banda de plecare

Activați sistemul cu ajutorul comutatoarelor de pe maneta de semnalizare.

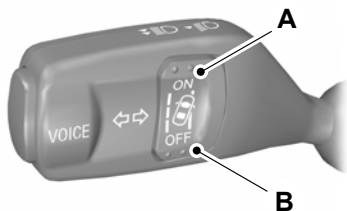

E131360

- A Avertizarea la părăsirea benzii de circulație activată
- B Avertizarea la părăsirea benzii de circulație dezactivată

Setarea nivelului de vibrație a volanului

Sistemul dispune de trei niveluri de intensitate care pot fi setate prin intermediul afișajului informativ. Vezi **Informatii generale** (pagina 92).

Setarea sensibilității sistemului

Puteți modifica rapiditatea cu care sistemul vă avertizează cu privire la o situație periculoasă. Sistemul dispune de două niveluri de intensitate care pot fi setate prin intermediul afișajului informativ. Vezi **Afișaj informații** (pagina 92).

Avertizările sistemului

Odată activat, sistemul va afișa starea vehiculului în raport cu marcajele benzii de circulație.



E131361

O coloană de puncte sau cercuri este afișată pe ambele părți ale graficului, reprezentând marcajele benzii de circulație.



E131362

Sistemul va funcționa numai începând cu o viteză de deplasare de aproximativ 65 km/h. La viteze mai mici, sistemul va fi inactiv și marcajele benzii de circulație sunt prezentate sub forma unui șir de cercuri.

Avertizarea pentru banda de plecare



E131363

Odată activat, sistemul va prezenta marcajele detectate ale benzii de circulație sub forma a două coloane de puncte pline.

Codurile de culoare ale punctelor sunt următoarele:

- Verde - Sistemul este pregătit să vă avertizeze dacă survine o părăsire neintenționată a benzii de circulație.
- Roșu - Autovehiculul se apropie sau este prea aproape de limita detectată a benzii de circulație. Întreprindeți imediat acțiuni corective pentru a re poziționa vehiculul.
- Gri - Limita din dreapta sau stânga a benzii de circulație este anulată. Aceasta se poate datora unei serii de factori, dar cel mai adesea ține de activarea lămpilor de semnalizare de pe partea respectivă sau atunci când camera nu urmărește un marcaj al benzii de circulație.

Situațiile în care poate fi anulată limita benzii de circulație:

- Marcajele benzii de circulație de pe carosabil nu pot fi detectate de senzorul camerei.
- Lămpile de semnalizare de pe partea respectivă a vehiculului sunt aprinse.
- În cursul accelerărilor sau frânărilor bruște, respectiv dacă se acționează intenționat direcția.

- Dacă sistemul ABS sau ESP este activ.
- Banda de circulație este îngustă.

Dacă punctele devin roșii sau se resimte o vibrație la nivelul volanului, trebuie să întreprindeți imediat acțiuni corective pentru îndreptarea vehiculului și corectarea unei eventuale abateri neintenționate de la banda de circulație.



Purtare de sarcină

INFORMATII GENERALE

AVERTIZARI

-  Folosiți curele de fixare a încărcăturilor, standardizate, de ex., DIN.
-  Verificați dacă ați fixat bine toate obiectele lejere.
-  Așezați bagajele și alte încărcături cât mai jos și mai departe posibil în portbagaj sau spațiul destinat încărcăturilor.
-  Nu conduceți cu portbagajul sau ușa din spate deschis(ă). Gazele de eșapament pot pătrunde în vehicul.
-  Nu depășiți sarcinile maxime pentru puntea față și spate a vehiculului dumneavoastră. Vezi **Identificare vehicul** (pagina 262).

ATENȚIE

-  Evitați contactul obiectelor cu luneta.
-  Nu folosiți materiale abrazive pentru a curăța suprafața interioară a lunetei.
-  Nu lipiți abțibilduri sau etichete pe suprafața interioară a lunetei.



E98626

Purtare de sarcină

PUNCTE ANCORARE BAGAJ

Galaxy

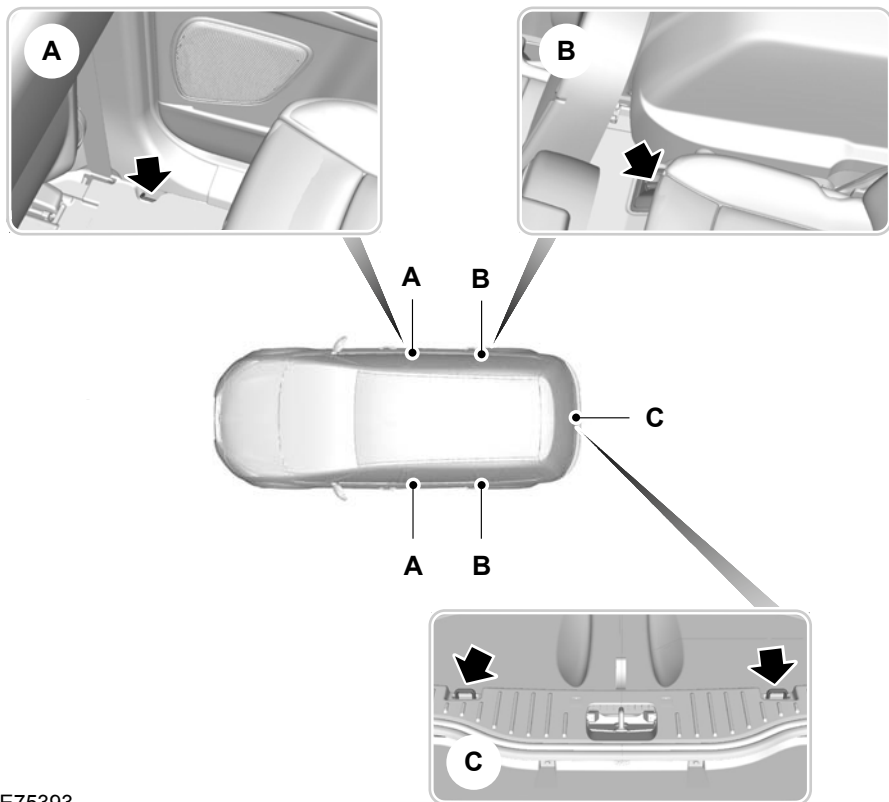

E75393

Purtare de sarcină

S-MAX

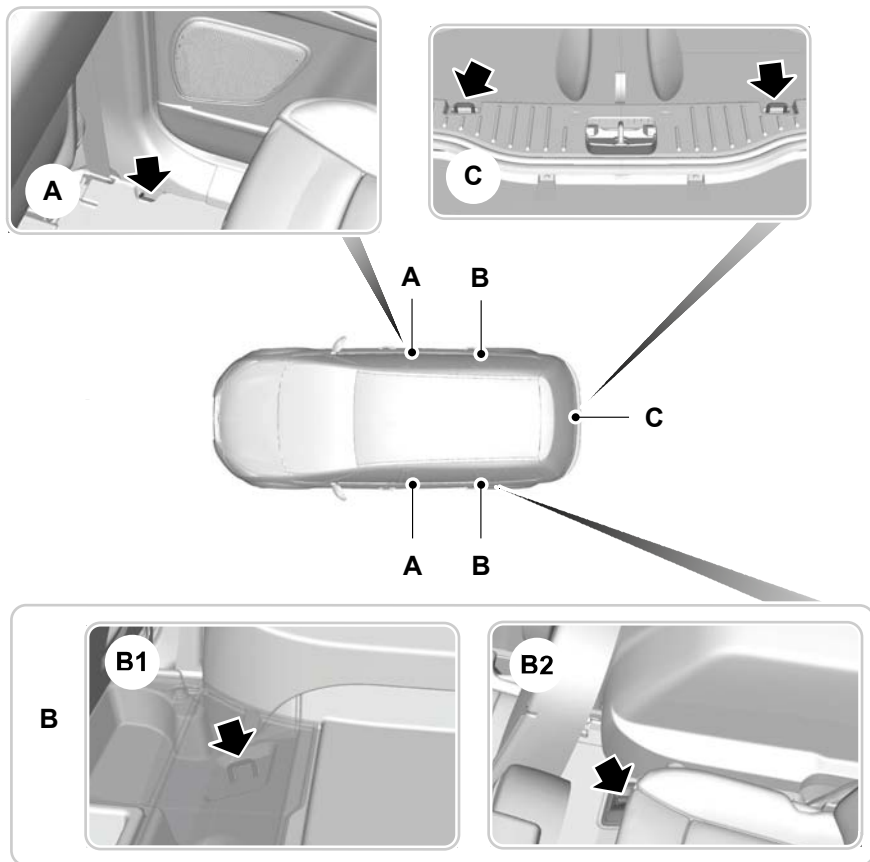

E75394

- B1 Autovehicule fără al treilea rând de scaune. Ridicați mocheta pentru a ajunge la punctele de ancorare.
- B2 Autovehicule cu al treilea rând de scaune

Purtare de sarcină

PODEA CULISANTĂ SPAȚIU ÎNCĂRCARE

AVERTIZARE

 Nu glisați podeaua spațiului de încărcare spre înapoi atunci când autovehiculul staționează orientat în rampă pe un drum cu o înclinare mai mare de 15 grade.

ATENȚIONARE

 Sarcina maximă admisă a podelei glisante a spațiului de încărcare este de 200 kg.

Sarcina maximă admisă pe capătul podelei glisante a spațiului de încărcare atunci când aceasta este în poziție complet extinsă (glisată în afara portbagajului) este de 120 kg.



E74810

Apăsați maneta de deblocare și trageți podeaua spațiului de încărcare spre înapoi. Aceasta se va opri și se va cupla într-o poziție intermediară.

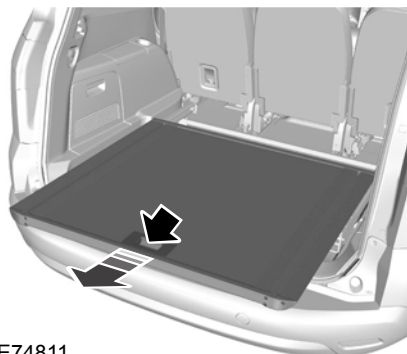

E74811

Pentru a o glisa complet în afară, apăsați din nou maneta de deblocare și trageți-o în afară până când se cuplează în poziția de capăt.

Pentru a o glisa spre înainte, apăsați maneta de deblocare și împingeți-o spre înainte.

Nota: Nu trebuie să exercitați o presiune prea mare asupra manetei de deblocare dacă împingeți ușor spre înainte podeaua în timp ce acționați maneta.

Compartimentul de depozitare

Un compartiment de depozitare este amplasat sub podea în partea din spate a portbagajului.

Pentru a avea acces la compartimentul de depozitare, ridicați podeaua glisantă a spațiului de încărcare după cum urmează:

Purtare de sarcină

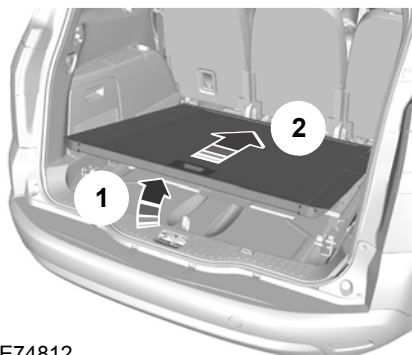

E74812

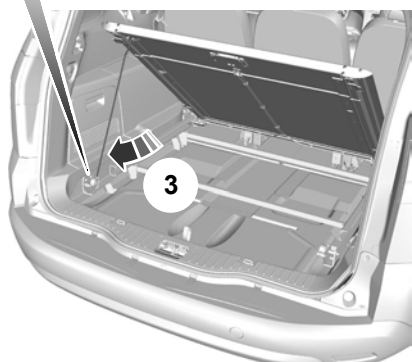
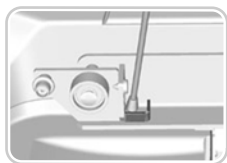

E74813

1. Apăsați maneta de deblocare și trageți puțin podeaua spațiului de încărcare spre înapoi.
2. Ridicați partea din spate a podelei (1).

3. Împingeți podeaua spre înainte pentru a o cupla în partea din față (2).
4. Desprindeți piciorul de sprijin din clemă de pe partea inferioară a podelei.
5. Introduceți capătul în opritorul pătrat din șina din stânga (3).
6. Ridicați capacul compartimentului de depozitare cu ajutorul chingii.

Pentru a readuce podeaua spațiului de încărcare în poziție normală:

1. Țineți podeaua cu o mână și deblocați piciorul de sprijin cu cealaltă mână.
2. Fixați la loc piciorul de sprijin în clemă.
3. Coborâți podeaua.
4. Apăsați maneta de deblocare și trageți puțin podeaua spațiului de încărcare spre înapoi, până când cade în poziție pe șine.

SPAȚIU DEPOZITARE SUB PODEA SPATE

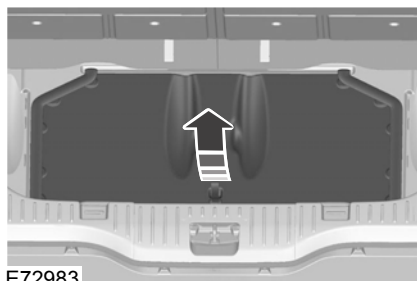

E72983

Autovehiculele cu podea glisantă a spațiului de încărcare

Ridicați podeaua spațiului de încărcare pentru a ajunge la compartimentul de depozitare. Vezi **Podea culisantă spațiu încărcare** (pagina 197).

Purtare de sarcină

S-MAX

Autovehicule fără al treilea rând de scaune

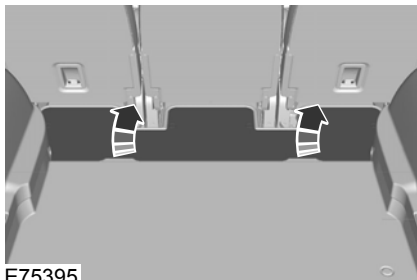

PLASE ÎNCĂRCĂTURĂ

Plasa de reținere bagaje - tip 1

AVERTIZARE



Când se montează plasa de reținere, nu vă așezați pe scaunele din spatele acesteia.

ATENȚIONARE



Lăsați o distanță de minimum un centimetru între plasa de reținere și scaunele din fața acesteia.

Puteți monta plasa de reținere în următoarele poziții:

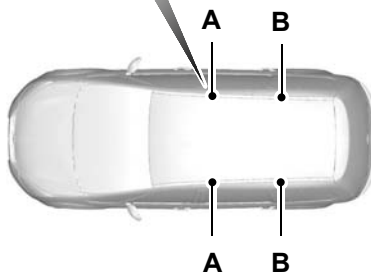

E75891

- A În spatele scaunelor din față
- B În spatele celui de-al doilea rând de scaune

Purtare de sarcină

Montarea plasei

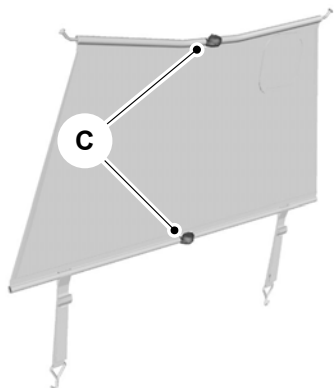
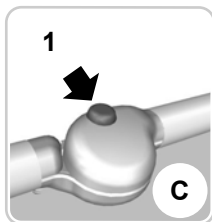

E75893

C Butonul de deblocare

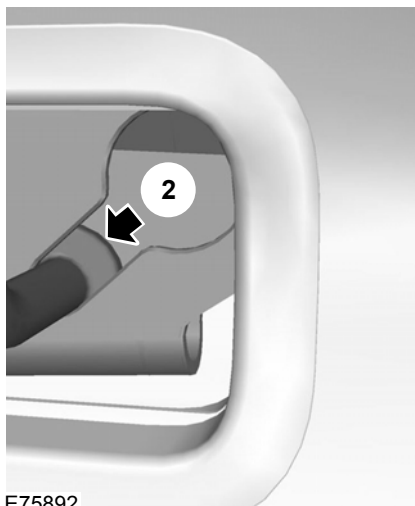

E75892

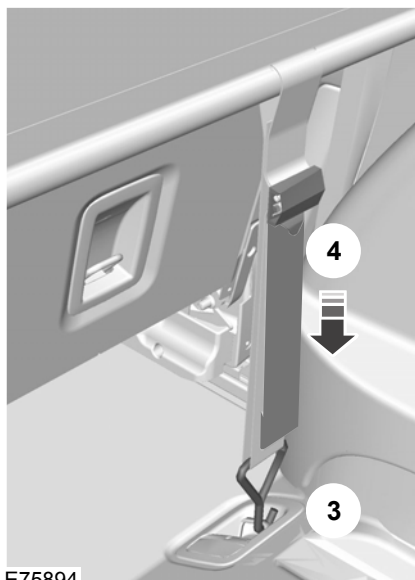

E75894

Purtare de sarcină

1. Rabatați spătarele scaunelor. Vezi **Banchetă** (pagina 131).
2. Dacă plasa de reținere este pliată, apăsați butonul de deblocare roșu **C** de pe articulațiile barelor superioară și inferioară **1** pentru a o deplia.
3. Presați capetele barei superioare unul spre celălalt și introduceți-le în dispozitivele de blocare din plafon **A** sau **B**. Asigurați-vă că s-a amplasat clapeta pentru centura de siguranță a scaunului central în partea dreaptă a autovehiculului.
4. Împingeți bara spre înainte în secțiunea îngustă a dispozitivelor de blocare **2**.
5. Fixați plasa în punctele de ancorare a bagajelor **3**. Vezi **Puncte ancorare bagaj** (pagina 195).
6. Tensionați centurile **4**.

Demontați-o efectuând operațiile în ordine inversă.

Dacă aveți nevoie de centura de siguranță a scaunului central:

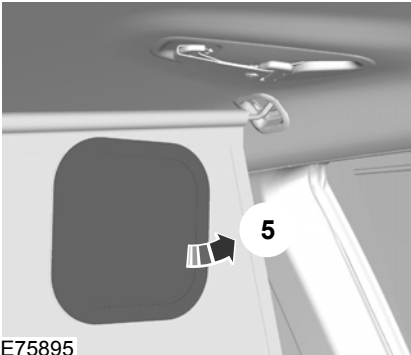

E75895

1. Deschideți clapeta **5**.
2. Ghidați centura de siguranță prin deschizătură.

Plasa de reținere bagaje - tip 2

ATENȚIE

- ! Nu depășiți sarcina maximă admisă a plasei de reținere de 1 kg.
- ! Nu așezați obiecte mari în compartimentele de depozitare ale plasei inferioare.
- ! Asigurați-vă că tije sunt poziționate fix în panourile capitonajului.

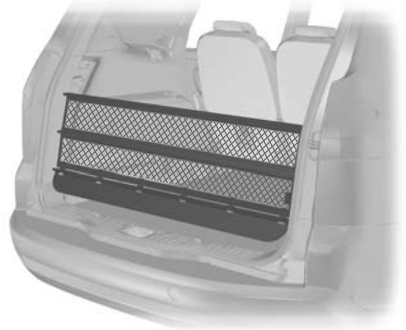

E95920

1. Rabatați complet scaunele din al treilea rând. Vezi **Banchetă** (pagina 131).
2. Introduceți câte un capăt al fiecărei tije în dispozitivul de blocare aferent din panoul capitonajului portbagajului.
3. Presați celălalt capăt al fiecărei tije spre centru și introduceți-l în dispozitivul de blocare aferent din panoul capitonajului de pe partea opusă.

Nota: Capetele tije superioare pot fi introduse fie în dispozitivul de blocare superior, fie în cel frontal din panoul capitonajului.

Nota: La S-MAX, plasa inferioară încorporează trei compartimente de depozitare. Asigurați-vă că plasa este poziționată astfel încât compartimentele de depozitare să fie orientate spre înapoi.

Purtare de sarcină

HUSE BAGAJ

AVERTIZARE

 Nu amplasați obiecte pe copertina portbagajului.

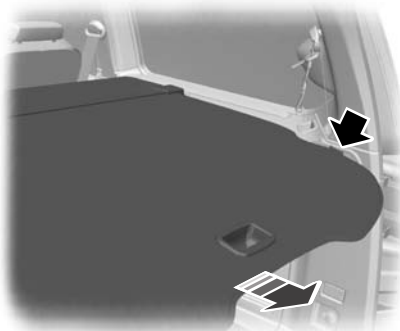

E72969

Trageți copertina și fixați-o în punctele de fixare.

Scoateți-o din punctele de fixare și lăsați-o să se ruleze înapoi în cutie. Închideți cutia cu cârligul de fixare.

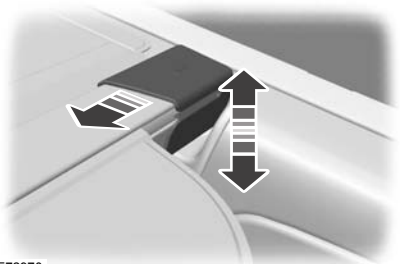

E72970

Pentru a demonta sau a instala copertina, împingeți înăuntru oricare dintre capetele cutiei.

PORT BAGAJ PAVILION

Suport pentru portbagaj

AVERTIZARI

 În cazul în care folosiți un suport pentru portbagaj, consumul de combustibil al autovehiculului dumneavoastră va fi mai mare și s-ar putea să observați o ținută de drum diferită.

 La fixarea unui suport pentru portbagaj, citiți și urmați instrucțiunile producătorului.

ATENȚIE

 Nu depășiți încărcătura maximă admisă pe plafon de 75 kg (inclusiv cu suportul pentru portbagaj).

 Nu depășiți 130 km/h.

Verificați siguranța unui portbagaj de pavilion după cum urmează:

- înainte de pornire
- după parcurgerea a 50 km
- la intervale de 1.000 km.

Montarea barelor transversale

AVERTIZARI

 Înainte să utilizați barele transversale, verificați dacă nu sunt deteriorate sau deformată și dacă nu prezintă corpuri străine.

 Asigurați-vă că sunt corect poziționate garniturile sub tălpile de fixare ale barelor transversale.

 Distribuți încărcătura uniform în spațiul de încărcare și mențineți centrul de greutate cât mai jos posibil. Asigurați bine încărcătura pentru a preveni alunecarea acesteia. Nu așezați niciodată încărcături direct pe suprafața plafonului.

Purtare de sarcină

ATENȚIONARE

 Demontați barele transversale înainte de a intra într-o spălătorie auto automată.

Nota: Garniturile sunt marcate față/spate pentru facilitarea instalării.

Nota: Șinele laterale de montare sunt concepute astfel încât barele transversale (pentru portbiciclete sau portschiuri etc.) din gama de accesorii Ford să poată fi fixate.

Nota: Înainte de montarea barelor transversale, curățați șinele laterale de montare cu apă și cu un burete.

Nota: Poziționați barele transversale conform ilustrației.

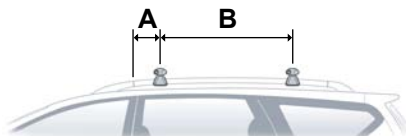

E98206

A 150 mm

B 700 mm

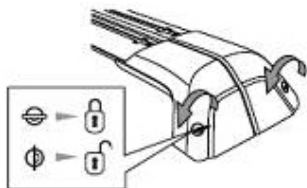

E131371

1. Deblocați capacele.



E131372

2. Trageți capacul spre dumneavoastră.



E131373

Nota: Asigurați-vă că acesta este complet deschis.

3. Ridicați capacul

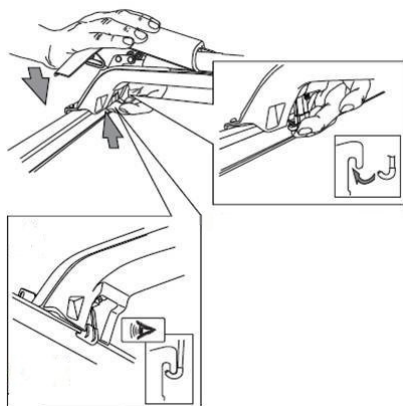

E131374

AVERTIZARE



Asigurați-vă că este poziționat corect cârligul de fixare.

Nota: Este necesară o forță de aproximativ 100 N pentru închiderea capacului.

4. Cuplați cârligul de fixare în poziția indicată și închideți capacul.

Purtare de sarcină

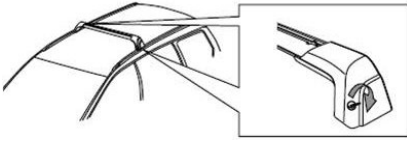

E131375

AVERTIZARE



Verificați dacă barele transversale sunt asigurate.

5. Încuiați capacele și scoateți cheia.

ACCESORII REȚINERE ÎNCĂRCĂTURĂ



E75002

AVERTIZARI



Nu ridicați spătarul scaunului atunci când dispozitivul de fixare a încărcăturii este montat.



Nu depășiți sarcina maximă admisă de 60 kg pe cele două dispozitive de ancorare, respectiv de 30 kg pe unul.

Verificați siguranța dispozitivelor de ancorare și strângeți organele de fixare ale acestora după cum urmează:

- înainte de pornire
- după parcurgerea a 50 km
- la intervale de 1.000 km.

Montarea dispozitivelor de ancorare

Spătarul scaunului

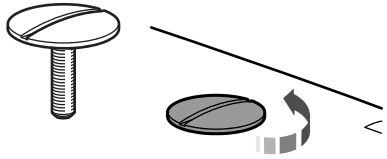

E74997

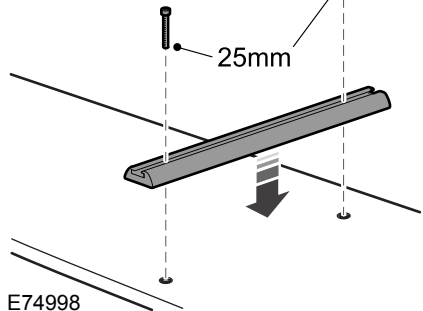
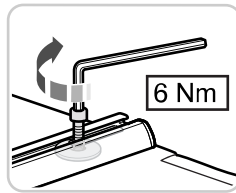

E74998

Purtare de sarcină

Podeaua portbagajului (autovehicule cu cinci locuri)

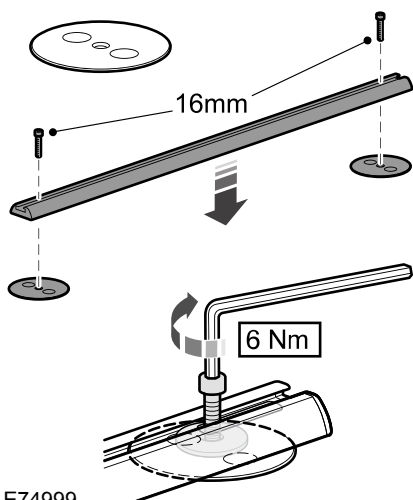

Glisarea podelei spațiului de încărcare

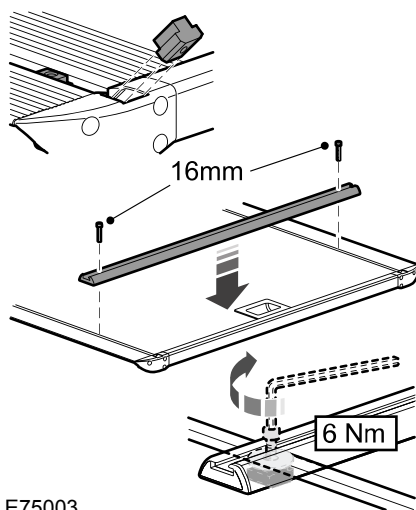

Purtare de sarcină

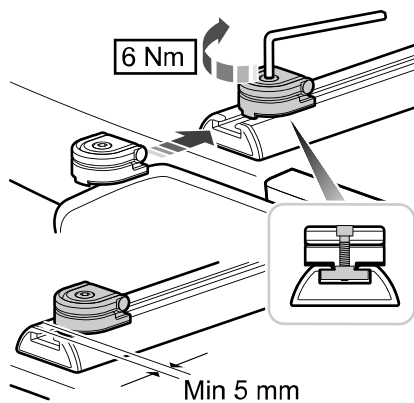
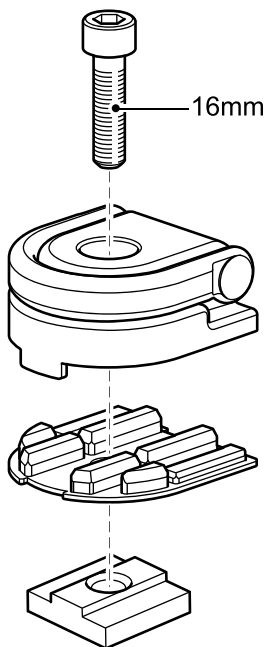

Montarea punctelor de ancorare bagaje



E75001

Montarea suportului de ancorare

AVERTIZARI

-  Montați suportul de ancorare cu secțiunea cea mai mare spre partea din spate a autovehiculului. Dacă îl instalați inversat, s-ar putea ca acesta să nu mențină caseta în poziție în cazul unui accident.
-  Nu montați suportul de ancorare pe spătarul unui scaun din al doilea rând. Acesta nu poate fi instalat corect în această poziție.
-  Nu depășiți sarcina maximă admisă de 20 kg.

Purtare de sarcină

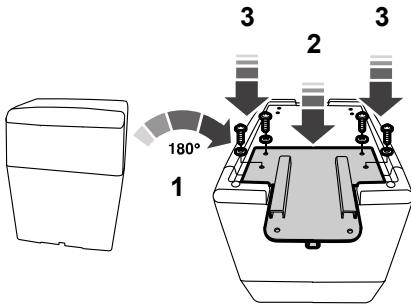

E76378

1. Răsuciți caseta.
2. Poziționați suportul de ancorare.
3. Asigurați suportul de ancorare cu patru șuruburi.

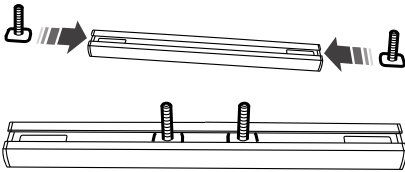

E76379

4. Glisați prezoanele în dispozitivul de ancorare.

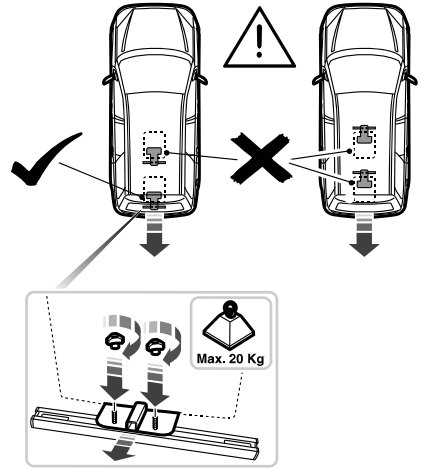

E76380

5. Poziționați suportul de ancorare pe spătarul rabatat, astfel încât prezoanele să treacă prin cele două alezaje ale secțiunii mai lungi a suportului.
6. Asigurați suportul de ancorare cu două piulițe fluture.
7. Demontați-o efectuând operațiile în ordine inversă.

PROTECȚIE CÂINE

AVERTIZARE



Când se montează grilajul de protecție pentru câini, nu vă așezați pe scaunele din spatele acestuia.

ATENȚIONARE



Lăsați o distanță de minimum un centimetru între grilajul de protecție pentru câini și scaunele din față acestuia.

Puteți monta grilajul de protecție pentru câini în următoarele poziții:

Purtare de sarcină

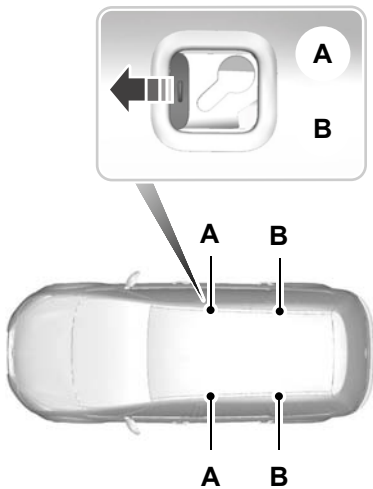

E75891

- A În spatele scaunelor din față
- B În spatele celui de-al doilea rând de scaune

Montarea grilajului de protecție pentru câini

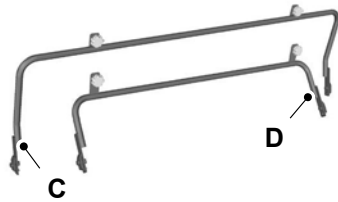

E75896

- C Bara pentru montarea grilajului de protecție pentru câini în spatele scaunelor din față
- D Bara pentru montarea grilajului de protecție pentru câini în spatele celui de-al doilea rând de scaune

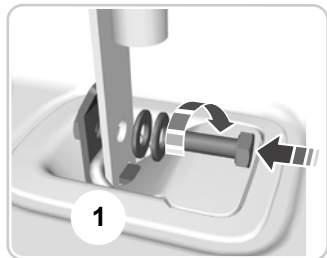

E75897

Purtare de sarcină

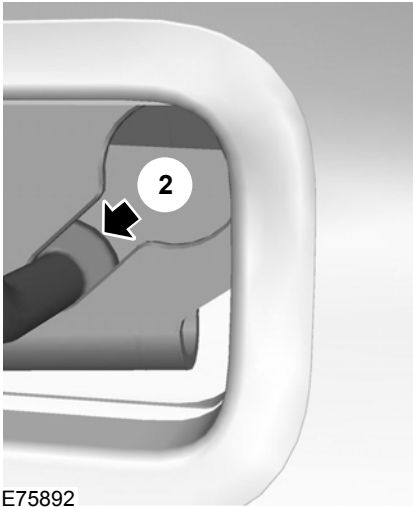

E75892



E75898

1. Rabatați spătelele scaunelor. Vezi **Banchetă** (pagina 131).
2. Fixați bara (**C** sau **D**) în punctele de ancorare a bagajelor **1**. Vezi **Puncte ancorare bagaj** (pagina 195). Nu strângeți șuruburile.
3. Presați capetele barei de pe grilaj unul spre celălalt și introduceți-le în dispozitivele de blocare din plafon (**A** sau **B**). Asigurați-vă că s-a amplasat clapeta pentru centura de siguranță a scaunului central în partea dreaptă a autovehiculului.
4. Împingeți bara spre înainte în secțiunea îngustă a dispozitivelor de blocare **2**.
5. Fixați grilajul de bara inferioară cu roțile de reglare **3**. Nu strângeți roțile de reglare.
6. Strângeți șuruburile punctelor de ancorare a bagajelor.
7. Strângeți roțile de reglare **3**.

Demontați-o efectuând operațiile în ordine inversă.

Dacă aveți nevoie de centura de siguranță a scaunului central:

Purtare de sarcină

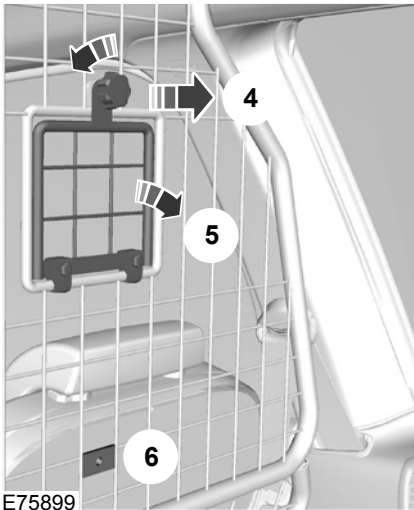

1. Slăbiți roata de reglare și demontați-o **4**.
2. Rabatați în jos clapeta **5**.
3. Fixați clapeta cu roata de reglare **6**.
4. Ghidați centura de siguranță prin deschizătură.

Tractare

TRACTARE REMORCĂ

AVERTIZARI



A nu se depăși 100 km/h (62 mph).



Presiunile pneurilor posterioare trebuie să fie crescute cu 0,2 bari (3 psi) peste valoarea specificată. Vezi **Specificațiile tehnice** (pagina 259).



A nu se depăși greutatea brută maximă a agregatului înscrisă pe plăcuța de identificare a vehiculului. Vezi **Identificare vehicul** (pagina 262).

ATENȚIONARE



A nu se depăși greutatea maximă admisă pe cuplă, de ex. greutatea verticală pe capul de tractare, de 90 kg (198 livre).

Nota: *Montarea de bare de remorcă nu este adecvată sau aprobată în cazul tuturor vehiculelor. Consultați-vă mai întâi cu furnizorul dumneavoastră.*

Amplasați sarcinile cât mai jos și central posibil față de puntea(punțile) remorcii. Dacă tractați cu un vehicul gol, sarcina din remorcă trebuie să fie amplasată spre bot, în limita de sarcină maximă pe cuplă, deoarece astfel se obține stabilitatea optimă.

Stabilitatea agregatului vehicul-remorcă depinde foarte mult de calitatea remorcii.

În regiunile de mare altitudine, la peste 1.000 metri (3.281 picioare), greutatea bruta maxima a agregatului trebuie să fie redusă cu 10% la fiecare 1.000 metri (3.281 picioare) în plus.

Drumuri în rampă

AVERTIZARE



Frâna inerțială a remorcii nu este controlată de ABS.

Schimbați viteza pe o treaptă inferioară înainte de a ajunge pe un drum cu pantă abruptă.

CÂRLIG REMORCARE DETAȘABIL

AVERTIZARI



În caz de neutilizare, transportați întotdeauna brațul cârligului de tractare bine fixat în portbagaj.



Acordați o atenție deosebită montării brațului cârligului de tractare deoarece siguranța autovehiculului și a remorcii depinde de acest lucru.



Nu folosiți unelte pentru montarea sau demontarea brațului cârligului de tractare. Nu modificați cupla remorcii. Nu dezasamblați sau reparați brațul cârligului de tractare.

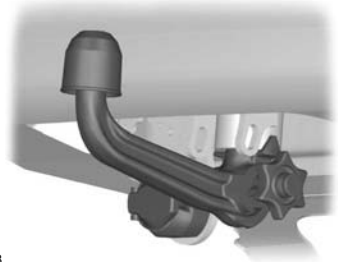

E71328

Sub bara de protecție spate sunt prevăzute o priză pentru remorcă având 13 pini și un locaș pentru brațul cârligului de tractare. Rotiți priza pentru remorcă în jos cu 90 de grade, până când se cuplează în poziția de capăt.

Tractare

Deblocarea mecanismului brațului cârligului de tractare

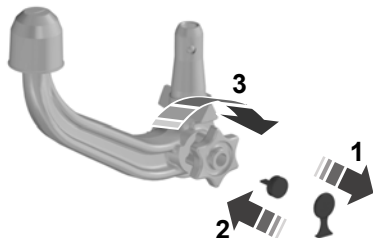

E71329

1. Scoateți capacul de protecție (1). Introduceți cheia și rotiți-o în sens orar pentru a debloca (2).
2. Țineți brațul cârligului de tractare. Trageți roata de reglare în afară și rotiți-o în sens orar, până când se aude un clic (3).
3. Marcajul roșu de pe roata de reglare trebuie să se alinieze cu marcajul alb de pe cupla de tractare.
4. Eliberați roata de reglare. Brațul cârligului de tractare este deblocat.

Introducerea brațului cârligului de tractare

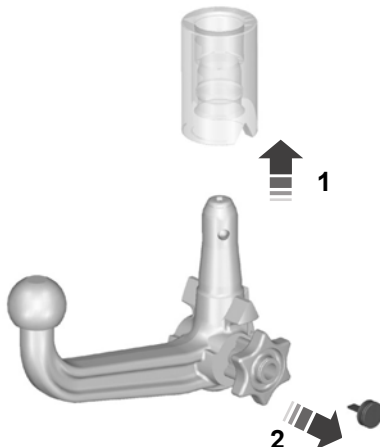

E71330

AVERTIZARE



Brațul cârligului de tractare poate fi introdus numai când este complet deblocat.

1. Scoateți dopul de protecție.
2. Introduceți brațul cârligului de tractare pe verticală și împingeți-l în sus până când se cuplează (1). Nu țineți mâna în apropierea roții de reglare.
3. Marcajul verde de pe roata de reglare trebuie să se alinieze cu marcajul verde de pe cupla de tractare.
4. Pentru a bloca, rotiți cheia în sens antiorar și scoateți cheia (2).
5. Scoateți capacul de protecție de pe rama cheii și presăți-l pe încuietoare.

Tractare

Conducerea cu o remorcă

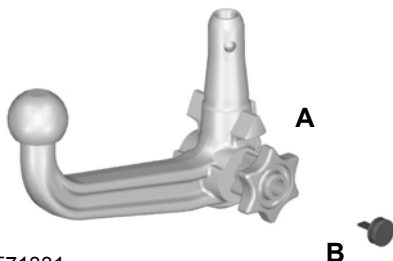

E71331

AVERTIZARE



În cazul în care condițiile de mai jos nu pot fi îndeplinite, nu folosiți cârligul de tractare și solicitați verificarea sa de către un mecanic cu calificarea adecvată.

Înainte de a porni la drum, asigurați-vă că brațul cârligului de tractare este corect blocat.

Verificați dacă:

- marcajele verzi sunt aliniate.
- roata de reglare (A) este corect montată pe brațul cârligului de tractare.
- ați scos cheia (B).
- brațul cârligului de tractare este fixat în poziție. Acesta nu trebuie să se miște la smucituri.

Demontarea brațului cârligului de tractare

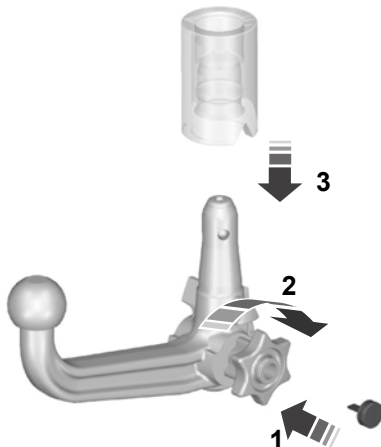

E71332

1. Desprindeți remorca.
2. Scoateți capacul de protecție. Presați capacul pe rama cheii. Introduceți cheia și deblocați (1).
3. Țineți brațul cârligului de tractare. Trageți roata de reglare în afară, rotiți-o în sens orar până la opritor (2) și scoateți brațul cârligului de tractare (3).
4. Eliberați roata de reglare.

Când este deblocat în acest fel, brațul cârligului de tractare poate fi reintrodus oricând.

Conducerea fără remorcă

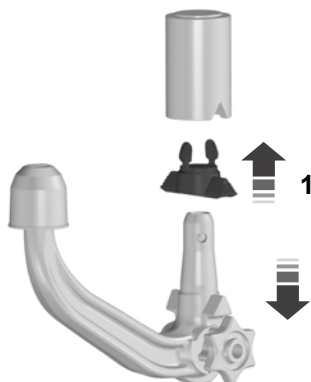

E94771

1. Demontați brațul cârligului de tractare.
2. Introduceți dopul în locul său (1).

AVERTIZARE



Nu deblocați niciodată brațul cârligului de tractare când remorca este legată.

Întreținere

ATENȚIONARE



Demontați brațul cârligului de tractare și protejați locul cu dopul înainte de a spăla autovehiculul cu aburi.

Mențineți sistemul curat. Lubrifiați periodic lagărele, suprafețele de glisare și cârligele de blocare cu unsoare sau ulei fără rășini, iar, în cazul încuietorii, cu unsoare grafitată.

Consemnați și păstrați numărul cheii. În cazul pierderii, cheile de schimb sunt disponibile de la producător după prezentarea codului numeric al cheii alcătuit din 4 cifre.

CÂRLIG REMORCARE RETRACTABIL

ATENȚIONARE



Mișcați brațul cârligului de tractare doar cu mâna. Nu utilizați niciodată piciorul sau scule suplimentare, deoarece mecanismul se poate deteriora.

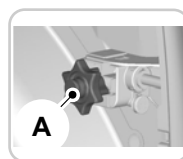

E75173

Puteți roti brațul cârligului de tractare retractabil cu 90 de grade utilizând roata de reglare **A**.

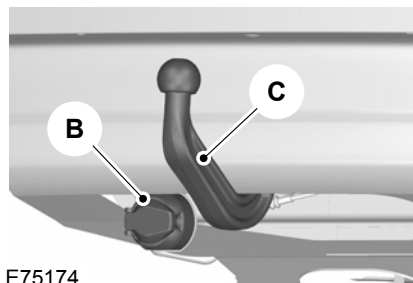

E75174

Tractare

O priză cu 13 pini pentru remorcă **B** este prevăzută sub bara de protecție spate, lângă brațul cârligului de tractare **C**.

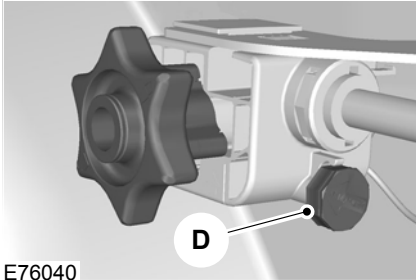

E76040

Nota: Când nu este utilizată, introduceți cheia în poziția de depozitare **D** din dreapta roții de reglare.

Pivotarea cârligului de tractare în poziția retractată

AVERTIZARI



Feriți mâinile de roata de reglare în timp ce aceasta se rotește în cursul procesului de blocare.



Veți auzi un semnal de avertizare atunci când brațul cârligului de tractare nu se află într-una dintre pozițiile blocate. Dacă nu auziți acest semnal atunci când mișcați brațul cârligului de tractare, nu folosiți cârligul de tractare și solicitați verificarea acestuia de către un tehnician calificat.

ATENȚIONARE



Înainte să retractați fusul cârligului în poziția de depozitare, decuplați întotdeauna remorca sau demontați suportul de bagaje și dispozitivele de fixare ale acestuia. Demontați dispozitivele de fixare pentru stabilizare. Scoateți mufa pentru alimentarea cu tensiune a remorcii și adaptorul din priză. Nerespectarea acestei condiții poate duce la deteriorarea barei de protecție.

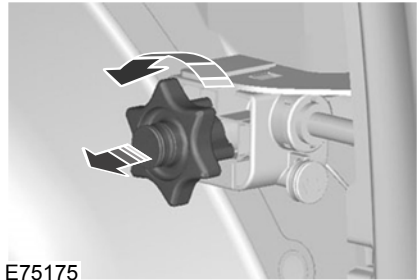

E75175

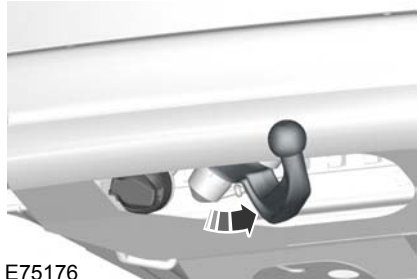

E75176

1. Introduceți cheia în roata de reglare și rotiți-o în sensul acelor de ceasornic pentru deblocare.
2. Trageți roata de reglare în afară și rotiți-o în sens invers acelor de ceasornic până la limită. Brațul cârligului de tractare va pivota automat într-o poziție intermediară.
3. Eliberați roata de reglare. Brațul cârligului de tractare nu este blocat. Acest lucru este indicat de semnalul de avertizare și de faptul că roata de reglare iese cu circa cinci milimetri din locaș.

4. Rotiți manual brațul cârligului de tractare, constant, din poziția intermediară până la limită în poziția de depozitare. Brațul cârligului de tractare se va bloca automat în poziția de capăt. Procesul de blocare se poate auzi clar dacă nivelul de zgomot din jur nu este prea ridicat. Când procesul de blocare este încheiat, semnalul de avertizare încetează și roata de reglare revine în poziția inițială.
5. Rotiți cheia în sens invers acelor de ceasornic și scoateți-o. Introduceți cheia în poziția de depozitare.

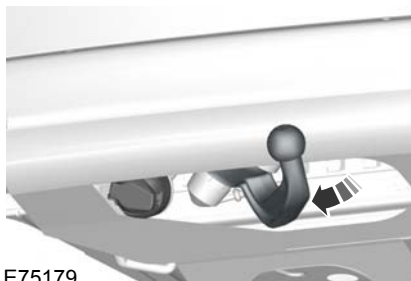

E75179

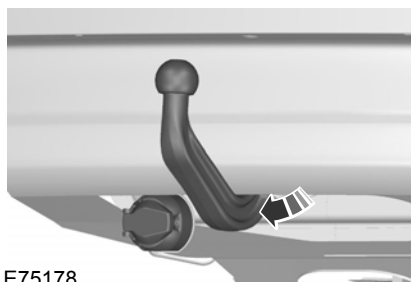

E75178

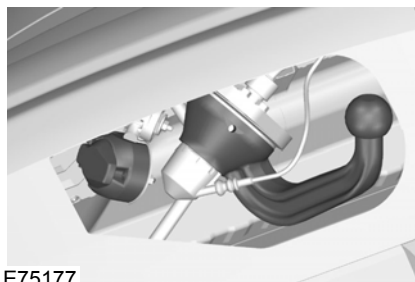

E75177

Pivotarea cârligului de tractare în poziția extinsă

AVERTIZARE



Veți auzi un semnal de avertizare atunci când brațul cârligului de tractare nu se află într-una dintre pozițiile blocate. Dacă nu auziți acest semnal atunci când mișcați brațul cârligului de tractare, nu folosiți cârligul de tractare și solicitați verificarea acestuia de către un tehnician calificat.

1. Introduceți cheia în roata de reglare și rotiți-o în sensul acelor de ceasornic pentru deblocare.
2. Trageți roata de reglare în afară și rotiți-o în sens invers acelor de ceasornic până la limită. Brațul cârligului de tractare va pivota automat în poziția intermediară.
3. Eliberați roata de reglare. Brațul cârligului de tractare nu este blocat. Acest lucru este indicat de semnalul de avertizare și de faptul că roata de reglare iese cu circa cinci milimetri din locaș.

Tractare

4. Rotiți manual brațul cârligului de tractare, constant, din poziția intermediară până la limită în poziția de utilizare. Brațul cârligului de tractare se va bloca automat în poziția de capăt. Procesul de blocare se poate auzi clar dacă nivelul de zgomot din jur nu este prea ridicat. Când procesul de blocare este încheiat, semnalul de avertizare încetează și roata de reglare revine în poziția inițială.
5. Rotiți cheia în sens invers acelor de ceasornic și scoateți-o. Introduceți cheia în poziția de depozitare.

Conducerea cu o remorcă

AVERTIZARE



Dacă oricare dintre condițiile de mai jos nu poate fi îndeplinită, nu folosiți cârligul de tractare și solicitați verificarea acestuia de către un tehnician calificat.

Înainte de a porni la drum, asigurați-vă că brațul cârligului de tractare este corect blocat. Asigurați-vă că:

- nu există un semnal de avertizare atunci când procedura de blocare este încheiată
- roata de reglare este în locașul aferent și nu există niciun interstițiu
- ați blocat roata de reglare (în sens invers acelor de ceasornic) și ați scos cheia
- brațul cârligului de tractare este blocat. Acesta nu trebuie să se miște la smucituri.

Întreținere

ATENȚIE



Cârligul de tractare și unitatea de comandă nu necesită întreținere. Nu le gresați sau ungeți.



Repararea sau demontarea cârligului de tractare va fi realizată exclusiv de către producător.

ATENȚIE



Când curățați autovehiculul cu un jet de abur, nu orientați jetul de înaltă presiune direct spre articulația brațului cârligului de tractare.

Sfaturi despre condus

INTRODUCERE

Pneuri

AVERTIZARE



Pneurile noi trebuie să fie rodite aproximativ 500 kilometri (300 mile). În acest timp, este posibil să observați o ținută de drum diferită.

Frâne și ambreiaj

AVERTIZARE



A se evita, atunci când este posibil, folosirea excesivă a frânelor și a ambreiajului la primii 150 kilometri (100 mile) în oraș și la primii 1.500 kilometri (1.000 mile) pe autostrăzi.

Motor

ATENȚIONARE



A se evita conducerea cu viteză ridicată la primii 1.500 kilometri (1.000 mile). Variați frecvent viteza și treceți din timp la treptele superioare de viteză. Nu suprasolicitați motorul.

PRECAUȚIUNI DE VREME RECE

La temperaturi sub -30°C, operarea funcțională a anumitor componente și sisteme poate fi afectată.

CONDUCERE PRIN APĂ

Conducerea prin apă

ATENȚIE



Conduceți prin apă numai în cazuri de urgență, și nu ca parte a unei conduceri normale.



Motorul se poate deteriora dacă apa pătrunde în filtrul de aer.

În caz de urgență, autovehiculul poate fi condus prin apă cu o adâncime de maximum 200 mm, la o viteză maximă de 10 km/h. Este necesară o atenție sporită la conducerea prin ape curgătoare.

Când conduceți prin apă, mențineți o viteză scăzută și nu opriți autovehiculul. După ce ați condus prin apă și imediat ce siguranța o permite:

- Apăsăți ușor pedala de frână și verificați dacă funcția completă a frânei este atinsă.
- Verificați dacă claxonul funcționează.
- Verificați dacă luminile autovehiculului sunt complet funcționale.
- Verificați funcționarea sistemului de servodirecție.

TRUSA DE PRIM AJUTOR



E73238

Este prevăzut un spațiu în compartimentul de depozitare de sub podea pentru trusa de prim ajutor. Vezi **Compartimente depozitare** (pagina 142).

TRIUNGHI REFLECTORIZANT



E73239

Este prevăzut un spațiu în compartimentul de depozitare de sub podea pentru triunghiul reflectorizant. Vezi **Compartimente depozitare** (pagina 142).

Siguranțe

AMPLASARE CUTIE SIGURANȚE

Cutie de siguranțe în compartimentul motor

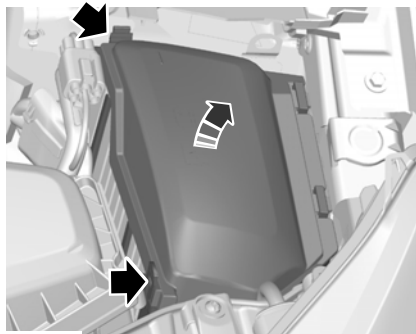

E72588

Cutie centrală de siguranțe

Toate autovehiculele



E72589

1. Slăbiți șuruburile.

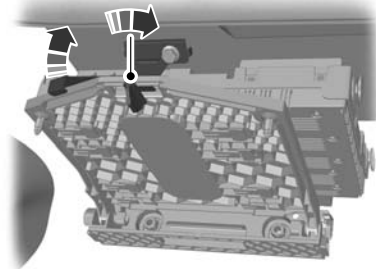

E72590

2. Rotiți butonul rotativ cu 90 de grade și eliberați cutia de siguranțe din suportul de fixare.
3. Coborâți cutia de siguranțe și trageți-o înspre dumneavoastră.
4. Instalarea se realizează în ordine inversă.

Cutie de siguranțe din spate

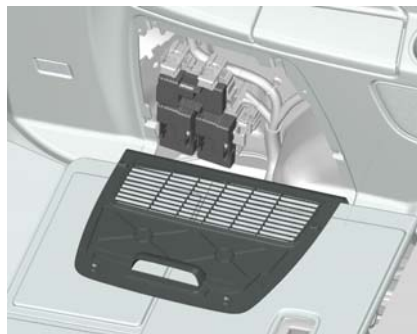

E72591

Deblocați clemele și scoateți capacul.

Siguranțe

SCHIMBAREA UNEI SIGURANTE

AVERTIZARI



Nu modificați în niciun fel sistemul electric al vehiculului dumneavoastră. Reparațiile la sistemul electric și înlocuirea releelor și a siguranțelor de înaltă tensiune trebuie efectuate de un tehnician cu calificarea corespunzătoare.



Decuplați contactul și opriți toate echipamentele electrice înainte de a atinge sau a încerca înlocuirea unei siguranțe.

ATENȚIONARE



Înlocuiți cu o siguranță cu aceleași caracteristici ca ale celei scoase.

Nota: Siguranțele arse se pot identifica după rupturi ale filamentului.

Nota: Toate siguranțele, cu excepția celor de înaltă tensiune, se fixează prin împingere.

Nota: Un extractor de siguranțe se găsește în cutia de siguranțe din compartimentul motor.

Siguranțe

DIAGRAMĂ SIGURANȚE

Cutie de siguranțe în compartimentul motor

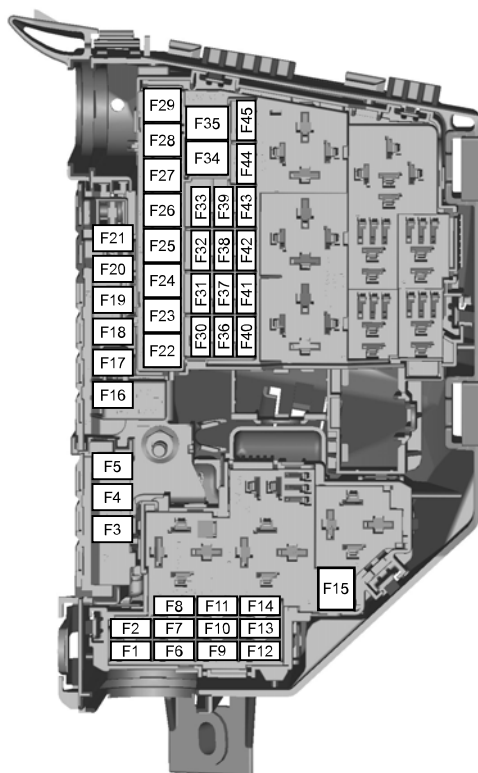

E75525

Siguranță	Amperaj	Circuite protejate
F1	10	Modulul de control al transmisiei (AWF21)
F1	15	Modulul de control al transmisiei (MPS6)
F2	5	Monitorizarea bujiilor incandescente (la motorul diesel)

Siguranțe

Siguranță	Amperaj	Circuite protejate
F2	5	Monitorizarea bujiei incandescente a vaporizatorului (2.0L și 2.2L Duratorq-TDCi Stage V)
F3	70 ¹	Ventilatorul de răcire a motorului - ventilator dublu (Duratec-HE de 2,3 l)
F3	80 ¹	Servodirecția electro-hidraulică (EHPAS) (Duratorq-TDCi de 2,0 l)
F4	60	Bujii incandescente
F5	60	Ventilator răcire motor
F6	10	Senzorul HEGO (managementul motorului), senzorul CMS, senzorul de oxigen
F6	20	Bujie incandescentă vaporizator
F7	5	Bobinele de releu
F8	10	Modul de comandă grup motopropulsor
F8	20	Modulul de control al grupului motopropulsor (2.0L EcoBoost SCTi; 2.0L Duratorq-TDCi Stage V)
F8	15	Modulul de control al grupului motopropulsor (2.2L Duratorq-TDCi Stage V)
F9	10	Senzorul MAF, supapa de comandă pentru turbionare, injectoarele de combustibil, încălzitorul PTC CCV, supapa de admisie variabilă, supapa de evacuare variabilă (managementul motorului)
F9	5	Vaporizatorul pompei de combustibil (2.0L Duratorq-TDCi Stage V)
F9	7,5	Senzorul MAF, supapa de derivație EGR, vaporizatorul pompei de combustibil (2.2L Duratorq-TDCi Stage V) (managementul motorului)
F10	10	Modulul de control al motorului
F11	10	Supapa PCV, supapa VCV, senzorul anti-apă, supapa de purjare ultrasonică, supapa de comandă pentru turbionare, supapa de admisie variabilă, supapa EGR, supapa de comandă IVVT pentru ulei (managementul motorului)
F11	10	Modulul de control al grupului motopropulsor (2.3L Duratec-HE)

Siguranțe

Siguranță	Amperaj	Circuite protejate
F11	5	Senzorul MAF, senzorul anti-apă (2.0L Duratorq-TDCi Stage V), închizătorul activ al grilei
F11	7,5	Presiunea combustibilului în rampa de combustibil, unitatea dozatoare de combustibil, vaporizatorul pompei de combustibil, închizătorul activ al grilei (2.2L Duratorq-TDCi Stage V) (managementul motorului)
F12	10	Supapa EGR, supapa de comandă pentru supraalimentarea variabilă, bobina de aprindere la bujie; supapa de purjare a canistrei de emisii evaporative, presostatul servodirecției (managementul motorului)
F12	5	Bobinele de releu (2.0L și 2.2L Duratorq-TDCi Stage V)
F12	15	Bobinele de aprindere (EcoBoost SCTi de 2,0 l)
F13	15	Releul sistemului de aer condiționat
F14	15	Încălzitorul filtrului de motorină, unitatea dozatoare de combustibil (2.0L Duratorq-TDCi Stage V)
F14	20	Pompa de vid a frânei (EcoBoost SCTi de 2,0 l)
F14	10	Senzorul HEGO (2.2L Duratorq-TDCi Stage V)
F15	40	Releul demarorului
F16	80	Încălzitorul auxiliar diesel (PTC)
F17	60	Cutia centrală de siguranțe, alimentarea A
F18	60	Cutia centrală de siguranțe, alimentarea B
F19	60	Cutia de siguranțe din spate, alimentarea C
F20	60	Cutia de siguranțe din spate, alimentarea D
F21	–	Neutilizată
F22	30	Modulul ștergătoarelor de parbriz
F23	25	Lunetă încălzită
F24	30	Spălător faruri
F25	30	Supapele ABS
F26	40	Pompa ABS
F27	30	Încălzitorul auxiliar pe bază de combustibil

Siguranțe

Siguranță	Amperaj	Circuite protejate
F28	40	Ventilatorul încălzitorului
F29	–	Neutilizată
F30	–	Neutilizată
F31	15	Claxon
F32	5	Încălzitorul auxiliar pe bază de combustibil - telecomanda
F33	5	Modulul comutatorului de lumini, bobinele cutiei cu siguranțe din compartimentul motor
F34	40	Parbrizul încălzit (partea stângă)
F35	40	Parbrizul încălzit (partea dreaptă)
F36	5	Sistem anti-blocare frâne (ABS)
F37	10	Duzele spălătorului de parbriz încălzite
F38	5	Sistemul de control adaptiv al vitezei (ACC)
F39	15	Sistemul farurilor adaptive (AFS)
F40	–	Neutilizată
F41	20	Panoul de bord
F42	10	Modulul de control al motorului, modulul de control al transmisiei, servodirecția electrohidraulică (EHPAS)
F43	5	Reglarea pe înălțime a farurilor, sistemul farurilor adaptive (AFS)
F44	-	Neutilizată
F45	15	Ștergător lunetă

¹Înlocuiți cu un bec cu aceleași caracteristici ca ale celui scos.

Siguranțe

Cutia centrală de siguranțe

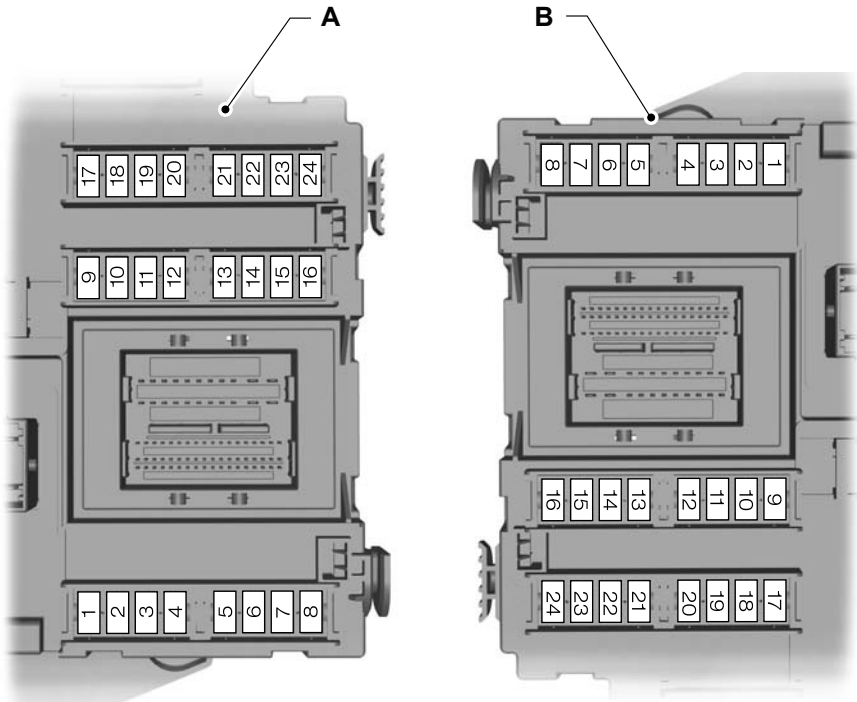

E124888

Siguranță	Amperaj	Circuite protejate
F1	7,5	Modulul volanului
F2	5	Tabloul de bord
F3	10	Luminile de interior
F4	5	Imobilizer motor
F5	7,5	Sistemul de control adaptiv al vitezei (ACC)
F6	5	Senzorul de ploaie
F7	15	Brichetă

Siguranțe

Siguranță	Amperaj	Circuite protejate
F8	10	Deblocarea clapetei rezervorului de combustibil, alimentarea
F9	15	Spălătoarele de parbriz - spate
F10	15	Spălătoarele de parbriz - față
F11	10	Deblocarea capacului portbagajului, alimentarea
F12	10	Blocarea clapetei rezervorului de combustibil, alimentarea
F13	20	Pompă combustibil
F13	7,5	Pompa de combustibil (2.2L Duratorq-TDCi Stage V)
F14	5	Dispozitivul de recepție frecvențe radio, senzorul de mișcare în interior
F15	5	Contact
F16	5	Sirena cu baterie de rezervă (sistemul de alarmă), OBD II (diagnosticarea la bord)
F17	5	Actuatorul pentru vibrația volanului
F18	10	SRS (airbag), alimentarea
F19	7,5	ABS, senzorul de rotație (ESP), frâna de parcare asistată electronic (EPB), pedala de accelerație, alimentarea
F20	7,5	Alimentarea sistemului electronic, siguranța electronică, oglinda heliوماتă, avertizarea la părăsirea benzii de circulație
F21	15	Sistemul audio (cu comandă vocală inclusă)
F22	5	Întreprupător lampă stop
F23	20	Trapa
F24	5	Unitatea coloanei de direcție, modulul sistemului de climatizare

Siguranțe

Cutia de siguranțe din spate

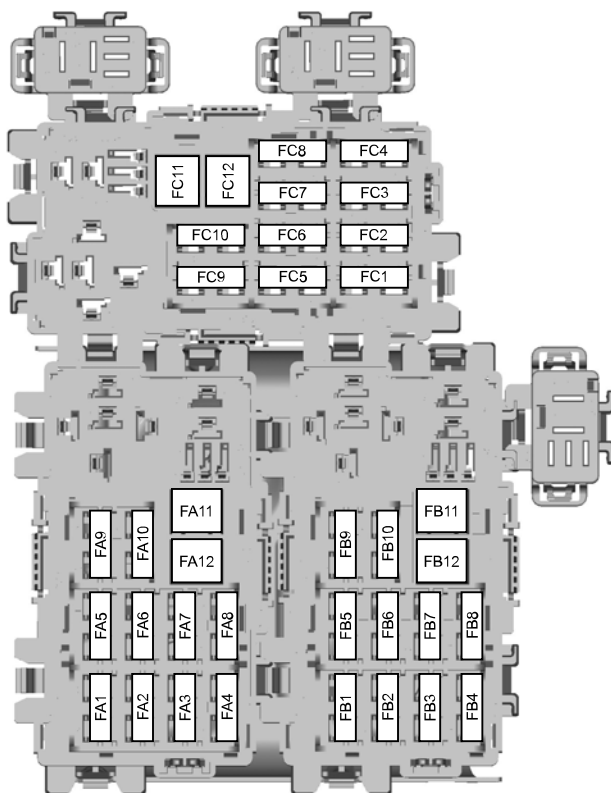

E75526

Siguranță	Amperaj	Circuite protejate
FA1	25	Modulul ușii (stânga față) (închidere/deschidere geam, închidere centralizată, oglindă rabatabilă electric, oglindă încălzită)
FA2	25	Modulul ușii (dreapta față) (închidere/deschidere geam, închidere centralizată, oglindă rabatabilă electric, oglindă încălzită)

Siguranțe

Siguranță	Amperaj	Circuite protejate
FA3	25	Modulul ușii (stânga spate) (închidere/deschidere geam)
FA4	25	Modulul ușii (dreapta spate) (închidere/deschidere geam)
FA5	10	Închiderea spate (fără module pentru ușile spate)
FA6	15	Priza de alimentare auxiliară
FA7	5	Bobinele de releu
FA8	20	Modul de acces fără cheie
FA9	–	Neutilizată
FA10	30	Scaunul reglabil electric pentru șofer
FA11	20	Accesorii, modulul remorcii
FA12	–	Neutilizată
FB1	5	Modulul sistemului de parcare asistată/Sistemul de monitorizare a punctului mort
FB2	15	Modulul suspensiei
FB3	15	Scaunul încălzit pentru șofer
FB4	15	Scaunul încălzit pentru pasagerul din față
FB5	–	Neutilizată
FB6	10	Sistemul de climatizare spate
FB7	–	Neutilizată
FB8	15	Sistemul jaluzelei
FB9	30	Scaunul cu reglare electrică pentru pasagerul din față
FB10	10	Sirena alarmei antifurt
FB11	–	Neutilizată
FB12	–	Neutilizată
FC1	7,5	Geamurile custode spate acționate electric
FC2	30	Frâna de parcare electronică (EPB)
FC3	30	Frâna de parcare electronică (EPB)
FC4	10	Sistemul de aer condiționat spate

Siguranțe

Siguranță	Amperaj	Circuite protejate
FC5	7,5	Magazia de CD-uri, sistemul multimedia pentru locurile din spate
FC6	20	Ventilatorul sistemului de aer condiționat spate
FC7	5	Modulul funcției memorie pentru scaun
FC8	20	Modul de acces fără cheie
FC9	20	Amplificatorul audio
FC10	10	Sistemul audio Sony
FC11	–	Neutilizată
FC12	–	Neutilizată

Recuperare vehicul

PUNCTE DE TRACTARE

Amplasarea ochiului de remorcare

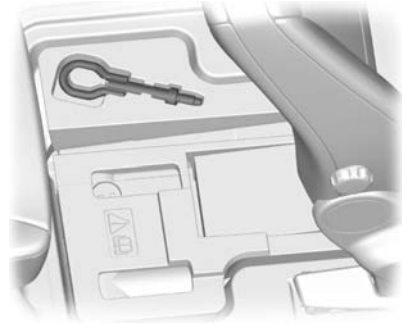

E73240

Inelul de tractare înfiletabil este amplasat în compartimentul de depozitare de sub podea din spatele scaunelor din față. Vezi **Compartimente depozitare** (pagina 142).

Ochiul de remorcare trebuie să fie **întotdeauna** transportat în vehicul.

Instalarea ochiului de remorcare

ATENȚIONARE



Ochiul de remorcare cu înșurubare are **filetul pe partea stângă**. Rotiți-l în sensul invers acelor de ceasornic pentru a-l monta. Asigurați-vă că ochiul de remorcare este strâns până la capăt.

Nota: La vehiculele cu bară de remorcare, ochiul de remorcare nu poate fi montat în spatele vehiculului. Pentru a remorca un vehicul, folosiți bara de remorcare.

Ochi de remorcare frontal



E73241

Ochi de remorcare posterior

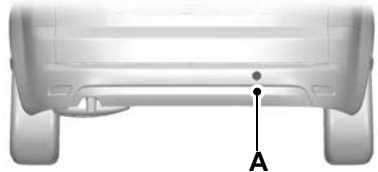

E73242

- A Suport pentru inelul de tractare din spate

Introduceți un obiect potrivit în gaura de pe partea inferioară a capacului și desprindeți capacul.

Montați ochiul de remorcare.

TRACTARE VEHICUL PE ROTI

Toate autovehiculele

AVERTIZARI



Treceți contactul în poziția pornit când autovehiculul dumneavoastră este tractat. Blocarea direcției se va cupla, iar semnalizatoarele și stopurile de frână nu vor funcționa în caz contrar.

Recuperare vehicul

AVERTIZARI



Pompa de servofrână și cea de servodirecție nu funcționează decât dacă motorul este pornit. Apăsăți mai tare pedala de frână și permiteți distanțe de oprire mai mari și manevrabilitate mai mare a direcției.

ATENȚIE



O tensionare prea mare a cablului de tractare poate avaria autovehiculul dumneavoastră sau autovehiculul care tractează.



Nu folosiți o bară de tractare rigidă la inelul de tractare din față.

Demarați încet și lin, fără a smuci autovehiculul care tractează.

Autovehiculele cu transmisie automată, cu excepția Duratorq-TDCi (DW) Diesel (Stage V) de 2,0 l sau EcoBoost SCTi (M14) de 2,0 l cu transmisie automată cu 6 trepte

ATENȚIE



Nu tractați autovehiculul dumneavoastră la o viteză mai mare de 50 km/h sau pe o distanță mai mare de 50 km.



Dacă se va depăși viteza de 50 km/h și se vor parcurge peste 50 de kilometri, roțile motoare trebuie ridicate de la sol.



În cazul unei defecțiuni mecanice a transmisiei, roțile motoare trebuie ridicate la distanță de sol.



Nu tractați autovehiculul cu spatele.



Selectați punctul mort când autovehiculul dumneavoastră este tractat.

Autovehiculele cu motor Duratorq-TDCi (DW) Diesel (Stage V) de 2,0 l sau EcoBoost SCTi (M14) de 2,0 l cu transmisie automată cu 6 trepte

ATENȚIE



Se recomandă ca operațiunea de remorcare să nu fie executată cu roțile motoare așezate pe sol. Cu toate acestea, dacă este necesar ca vehiculul să fie mutat dintr-o zonă periculoasă, nu remorcați vehiculul cu o viteză mai mare de 20 km/h sau pe o distanță mai mare de 20 kilometri.



Dacă se vor depăși viteza de 20 km/h și distanța de 20 kilometri, roțile motoare trebuie ridicate la distanță de sol.



Nu remorcați vehiculul dacă temperatura exterioră este sub 0°C.



Nu tractați autovehiculul cu spatele.



În cazul unei defecțiuni mecanice a transmisiei, roțile motoare trebuie ridicate la distanță de sol.



Selectați punctul mort când autovehiculul dumneavoastră este tractat.

INFORMATII GENERALE

Duceți regulat vehiculul dumneavoastră în service pentru a-i menține ținuta de drum și valoarea de revânzare. Există o vastă rețea de Service-uri Autorizate Ford gata să vă ajute prin experiența profesională în materie de service. Considerăm că tehnicienii special instruiți din aceste unități sunt cei mai în măsură să ofere un service corespunzător și competent vehiculului dvs. Aceștia sunt ajutați de o gamă largă de instrumente foarte specializate, create special pentru operații de service la vehiculul dumneavoastră.

Pe lângă service-ul regulat, vă recomandăm să efectuați următoarele verificări suplimentare.

AVERTIZARI



Decuplați contactul înainte de a atinge sau de a încerca reglaje de orice tip.



Nu atingeți părțile sistemului electronic de contact după ce ați pus contactul sau dacă motorul este în funcțiune. Sistemul funcționează la tensiune ridicată.



Țineți mâinile și îmbrăcămintea departe de ventilatorul sistemului de răcire al motorului. În anumite condiții, este posibil ca ventilatorul să continue să funcționeze timp de câteva minute după ce ați oprit motorul.

ATENȚIONARE



Atunci când efectuați verificări de întreținere, asigurați-vă că bușoanele de umplere sunt ferm fixate.

Verificări zilnice

- Lumini de exterior.
- Lumini de interior.
- Martori de avertizare și indicatoare.

Verificări la alimentare cu carburant

- Nivelul de ulei al motorului. Vezi **Verificare ulei motor** (pagina 241).
- Nivelul de lichid de frână. Vezi **Verificare fluid frână și ambreiaj** (pagina 242).
- Nivelul lichidului spălătorului. Vezi **Verificare lichid stergător** (pagina 243).
- Presiunea în pneuri (la rece). Vezi **Specificațiile tehnice** (pagina 259).
- Uzura pneurilor. Vezi **Întreținere pneu** (pagina 257).

Verificări lunare

- Nivelul lichidului de răcire al motorului (cu motorul rece). Vezi **Verificare lichid răcire motor** (pagina 241).
- Țevi, furtunuri și rezervoare pentru depistarea eventualelor pierderi.
- Nivelul de lichid din servodirecție. Vezi **Verificare lichid sistem direcție** (pagina 242).
- Funcționarea aerului condiționat.
- Funcționarea frânei de mână.
- Funcționarea claxonului.
- Strângerea fermă a piulițelor de la roți. Vezi **Specificațiile tehnice** (pagina 259).

Întreținerea

DESCHIDERE ȘI ÎNCHIDERE CAPOTĂ

Deschiderea capotei



Ridicați puțin capota și deplasați opritorul spre partea din stânga a autovehiculului.

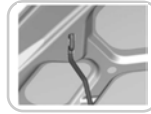

E87786

Deschideți capota și fixați-o cu tija de sprijin.

Închiderea capotei

AVERTIZARE



Asigurați-vă că ați închis, în mod corespunzător, capota.

Coborâți capota și lăsați-o să cadă sub propria greutate de la o distanță de 20 - 30 de centimetri.



DESCRIERE COMPARTIMENT MOTOR - 2.0L DURATEC-HE (MI4)

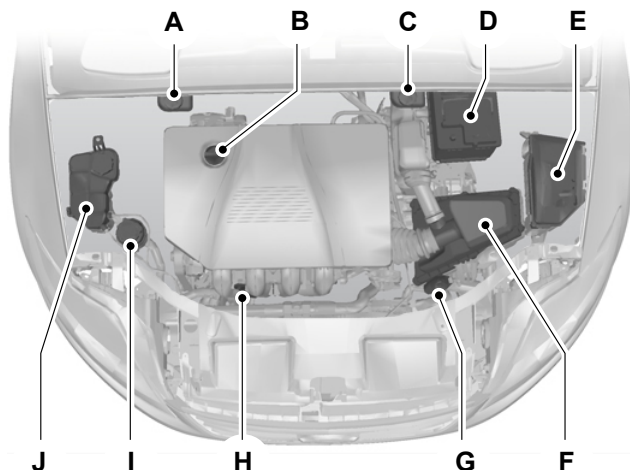

E73231

- A Rezervor lichid de frână și ambreiaj (modele cu volan pe dreapta). Vezi **Verificare fluid frână și ambreiaj** (pagina 242).
- B Bușon de umplere cu ulei a motorului¹. Vezi **Verificare ulei motor** (pagina 241).
- C Rezervor lichid de frână și ambreiaj (modele cu volan pe stânga). Vezi **Verificare fluid frână și ambreiaj** (pagina 242).
- D Bateria. Vezi **Folosire cabluri pornire** (pagina 248).
- E Cutia de siguranțe din compartimentul motor. Vezi **Diagramă siguranțe** (pagina 222).
- F Filtrul de aer. Nu necesită întreținere.
- G Rezervorul de lichid de spălare a parbrizului. Vezi **Verificare lichid stergător** (pagina 243).
- A Jojă ulei motor¹. Vezi **Verificare ulei motor** (pagina 241).
- I Rezervor lichid servodirecție. Vezi **Verificare lichid sistem direcție** (pagina 242).
- J Rezervor lichid de răcire motor. Vezi **Verificare lichid răcire motor** (pagina 241).

¹ Bușoanele de umplere și joja de ulei de motor sunt colorate, pentru a putea fi ușor identificate.

Întreținerea

DESCRIERE COMPARTIMENT MOTOR - 2.0L ECOBOOST SCTI (MI4)

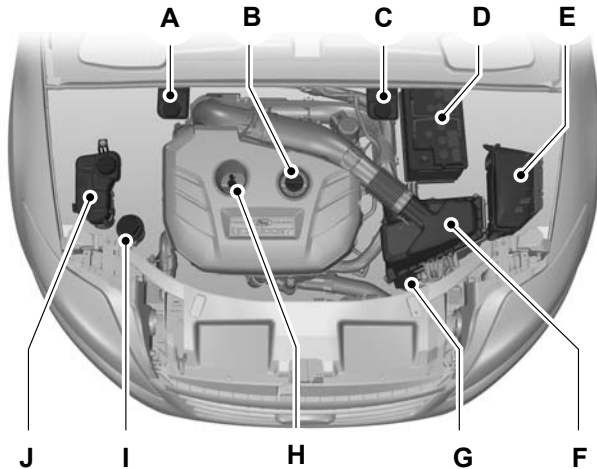

E124921

- A Rezervor lichid de frână și ambreiaj (modele cu volan pe dreapta). Vezi **Verificare fluid frână și ambreiaj** (pagina 242).
- B Bușon de umplere cu ulei a motorului¹. Vezi **Verificare ulei motor** (pagina 241).
- C Rezervor lichid de frână și ambreiaj (modele cu volan pe stânga). Vezi **Verificare fluid frână și ambreiaj** (pagina 242).
- D Bateria. Vezi **Folosire cabluri pornire** (pagina 248).
- E Cutia de siguranțe din compartimentul motor. Vezi **Diagramă siguranțe** (pagina 222).
- F Filtrul de aer. Nu necesită întreținere.
- G Rezervorul de lichid de spălare a parbrizului. Vezi **Verificare lichid stergător** (pagina 243).
- A Jojă ulei motor¹. Vezi **Verificare ulei motor** (pagina 241).
- I Rezervor lichid servodirecție. Vezi **Verificare lichid sistem direcție** (pagina 242).
- J Rezervor lichid de răcire motor. Vezi **Verificare lichid răcire motor** (pagina 241).

¹ Bușoanele de umplere și joja de ulei de motor sunt colorate, pentru a putea fi ușor identificate.

Întreținerea

DESCRIERE COMPARTIMENT MOTOR - 2.3L DURATEC-HE (MI4)

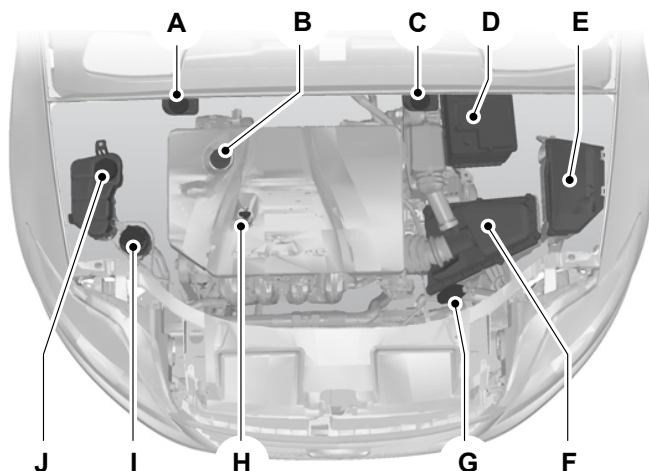

E81313

- A Rezervor lichid de frână și ambreiaj (modele cu volan pe dreapta). Vezi **Verificare fluid frână și ambreiaj** (pagina 242).
- B Bușon de umplere cu ulei a motorului¹. Vezi **Verificare ulei motor** (pagina 241).
- C Rezervor lichid de frână și ambreiaj (modele cu volan pe stânga). Vezi **Verificare fluid frână și ambreiaj** (pagina 242).
- D Bateria. Vezi **Folosire cabluri pornire** (pagina 248).
- E Cutia de siguranțe din compartimentul motor. Vezi **Diagramă siguranțe** (pagina 222).
- F Filtrul de aer. Nu necesită întreținere.
- G Rezervorul de lichid de spălare a parbrizului. Vezi **Verificare lichid stergător** (pagina 243).
- A Jojă ulei motor¹. Vezi **Verificare ulei motor** (pagina 241).
- I Rezervor lichid servodirecție. Vezi **Verificare lichid sistem direcție** (pagina 242).
- J Rezervor lichid de răcire motor. Vezi **Verificare lichid răcire motor** (pagina 241).

¹ Bușoanele de umplere și joja de ulei de motor sunt colorate, pentru a putea fi ușor identificate.

Întreținerea

DESCRIERE COMPARTIMENT MOTOR - 2.0L DURATORQ-TDCI (DW) DIESEL

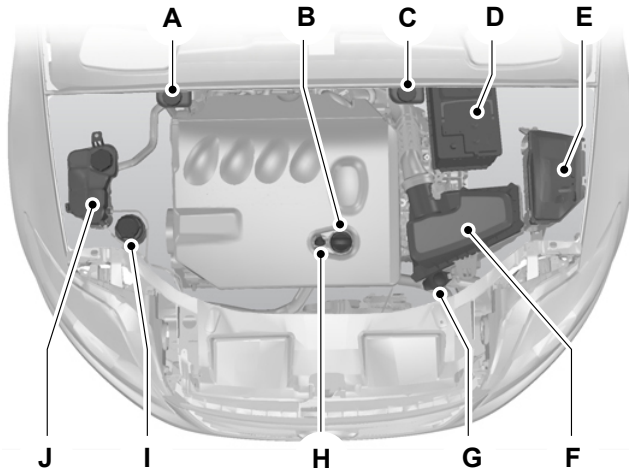

E73234

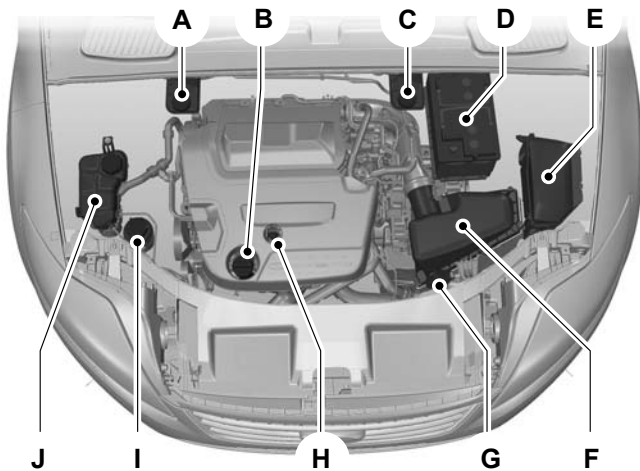

E124913

Întreținerea

- A Rezervor lichid de frână și ambreiaj (modele cu volan pe dreapta). Vezi **Verificare fluid frână și ambreiaj** (pagina 242).
- B Bușon de umplere cu ulei a motorului¹. Vezi **Verificare ulei motor** (pagina 241).
- C Rezervor lichid de frână și ambreiaj (modele cu volan pe stânga). Vezi **Verificare fluid frână și ambreiaj** (pagina 242).
- D Bateria. Vezi **Folosire cabluri pornire** (pagina 248).
- E Cutia de siguranțe din compartimentul motor. Vezi **Diagramă siguranțe** (pagina 222).
- F Filtrul de aer. Nu necesită întreținere.
- G Rezervorul de lichid de spălare a parbrizului. Vezi **Verificare lichid stergător** (pagina 243).
- A Jojă ulei motor¹. Vezi **Verificare ulei motor** (pagina 241).
- I Rezervor lichid servodirecție. Vezi **Verificare lichid sistem direcție** (pagina 242).
- J Rezervor lichid de răcire motor. Vezi **Verificare lichid răcire motor** (pagina 241).

¹ Bușoanele de umplere și joja de ulei de motor sunt colorate, pentru a putea fi ușor identificate.

DESCRIERE COMPARTIMENT MOTOR - 2.2L DURATORQ-TDCI (DW) DIESEL

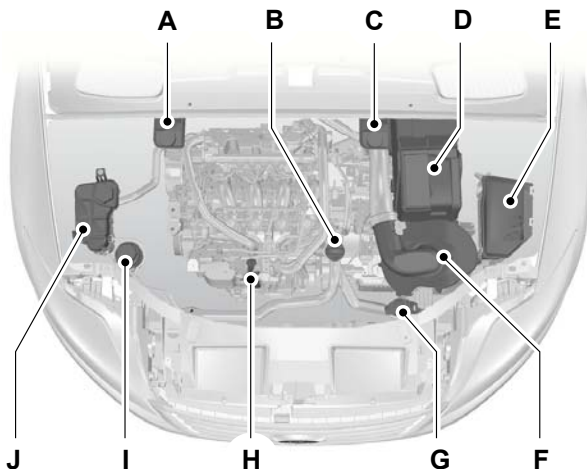

E87715

Întreținerea

- A Rezervorul lichidului de frână și de ambreiaj (modele cu volanul pe dreapta): Vezi **Verificare fluid frână și ambreiaj** (pagina 242).
- B Gură de umplere rezervor ulei de motor^{*}: Vezi **Verificare ulei motor** (pagina 241).
- C Rezervorul lichidului de frână și de ambreiaj (modele cu volanul pe stânga): Vezi **Verificare fluid frână și ambreiaj** (pagina 242).
- D Baterie: Vezi **Acumulatorul vehiculului** (pagina 248).
- E Cutie de siguranțe în compartimentul motor: Vezi **Siguranțe** (pagina 220).
- F Filtru de aer: întreținerea nu este necesară.
- G Rezervorul lichidului de spălare a parbrizului: Vezi **Verificare lichid stergător** (pagina 243).
- A Jojă nivel ulei motor^{*}: Vezi **Verificare ulei motor** (pagina 241).
- I Rezervorul lichidului de servodirecție: Vezi **Verificare lichid sistem direcție** (pagina 242).
- J Rezervorul lichidului de răcire a motorului: Vezi **Verificare lichid răcire motor** (pagina 241).

¹ Bușoanele de umplere și joja de ulei de motor sunt colorate, pentru a putea fi ușor identificate.

JOJĂ ULEI - 2.0L DURATEC-HE (MI4)/2.3L DURATEC-HE (MI4)

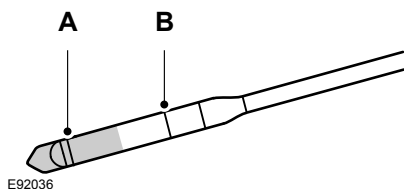

- A MIN
- B MAX

JOJĂ ULEI - 2.0L ECOBOOST SCTI (MI4)

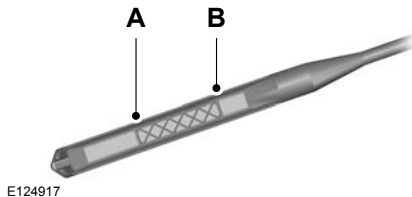

- A MIN
- B MAX

Întreținerea

JOJĂ ULEI - 2.0L DURATORQ-TDCI (DW) DIESEL/2.2L DURATORQ-TDCI (DW) DIESEL

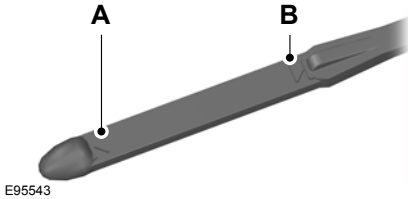

E95543

- A MIN
- B MAX

VERIFICARE ULEI MOTOR

ATENȚIONARE

! Nu folosiți aditivi pentru ulei sau alte substanțe de tratare a motorului. În anumite situații, aceștia pot defecta motorul.

Nota: Consumul de ulei al motoarelor noi atinge nivelul normal după aproximativ 5.000 de kilometri (3.000 de mile).

Verificarea nivelului de ulei

ATENȚIONARE

! Verificați dacă nivelul este între semnele **MIN** și **MAX**.

Nota: Verificați nivelul înainte de a porni motorul.

Nota: Verificați dacă vehiculul este pe o suprafață dreaptă.

Nota: Uleiul se dilată atunci când este încălzit. De aceea, nivelul poate depăși, cu câțiva milimetri, semnul **MAX**.

Scoateți joja și ștergeți-o cu o cârpă curată, fără scame. Puneți la loc joja și scoateți-o din nou, pentru a verifica nivelul uleiului.

Dacă nivelul este la semnul **MIN**, completați imediat cu ulei.

Completarea cu ulei

AVERTIZARI

! Completați cu ulei numai atunci când motorul este rece. Dacă motorul este cald, așteptați 10 minute, pentru ca acesta să se răcească.

! Nu scoateți bușonul de umplere atunci când motorul este în funcțiune.

Scoateți bușonul de umplere.

ATENȚIONARE

! Nu completați peste semnul **MAX**.

Completați cu lichidul ce îndeplinește specificațiile Ford. Vezi **Specificațiile tehnice** (pagina 243).

VERIFICARE LICHID RĂCIRE MOTOR

Verificarea nivelului lichidului de răcire

AVERTIZARE

! Aveți grijă ca lichidul să nu vă atingă pielea sau ochii. Dacă acest lucru se întâmplă, clătiți imediat zonele afectate cu apă din abundență și contactați un medic.

ATENȚIONARE

! Verificați dacă nivelul este între semnele **MIN** și **MAX**.

Întreținerea

Nota: Lichidul de răcire se dilată atunci când este încălzit. De aceea, nivelul poate depăși semnul **MAX**.

Dacă nivelul este la semnul **MIN**, completați imediat cu ulei.

Completarea cu ulei

AVERTIZARI

 Completați cu ulei numai atunci când motorul este rece. Dacă motorul este cald, așteptați 10 minute, pentru ca acesta să se răcească.

 Nu scoateți bușonul de umplere atunci când motorul este în funcțiune.

 Nu scoateți bușonul de umplere atunci când motorul este cald. Așteptați ca motorul să se răcească.

 Lichidul de răcire nediluat este inflamabil și se poate aprinde dacă este vărsat pe o țeavă de eșapament fierbinte.

ATENȚIE

 În caz de urgență, adăugați apă în sistemul de răcire, pentru a putea ajunge la un atelier de service. Apelați imediat la un tehnician specializat pentru verificarea sistemului.

 Utilizarea timp îndelungat a unui lichid de răcire diluat incorect poate provoca deteriorarea motorului datorită coroziunii, supraîncălzirii sau înghețării.

Deșurubați **lent** bușonul. Presiunea existentă va fi redusă lent, pe măsură ce deșurubați bușonul.

ATENȚIONARE

 Nu completați peste semnul **MAX**.

Completați cu un amestec de 50/50 lichid de răcire și apă, folosind lichid care respectă specificațiile Ford. Vezi **Specificațiile tehnice** (pagina 243).

VERIFICARE FLUID FRÂNĂ ȘI AMBREIAJ

AVERTIZARI

 Aveți grijă ca lichidul să nu vă atingă pielea sau ochii. Dacă acest lucru se întâmplă, clătiți imediat zonele afectate cu apă din abundență și contactați un medic.

 Dacă nivelul este la marcajul **MIN**, solicitați fără întârziere verificarea sistemului de către un mecanic cu o calificare corespunzătoare.

Nota: Sistemele de frână și de ambreiaj sunt alimentate de la același rezervor.

Completați cu lichidul ce îndeplinește specificațiile Ford. Vezi **Specificațiile tehnice** (pagina 243).

VERIFICARE LICHID SISTEM DIRECȚIE

AVERTIZARE

 Aveți grijă ca lichidul să nu vă atingă pielea sau ochii. Dacă acest lucru se întâmplă, clătiți imediat zonele afectate cu apă din abundență și contactați un medic.

ATENȚIONARE

 Verificați dacă nivelul este între semnele **MIN** și **MAX**.

Dacă nivelul este la semnul **MIN**, completați imediat cu lichid.

Completarea cu lichid

Scoateți bușonul de umplere.

Întreținerea

ATENȚIONARE



Nu completați peste semnul **MAX**.

Completați cu lichidul ce îndeplinește specificațiile Ford. Vezi **Specificațiile tehnice** (pagina 243).

VERIFICARE LICHID STERGĂTOR

Sistemele pentru stropitoarea față și stropitoarea spate sunt alimentate din același rezervor.

SPECIFICAȚIILE TEHNICE

Lichidele vehiculului

ATENȚIONARE



Nu folosiți lichide care nu îndeplinesc specificațiile sau cerințele prescrise. Folosirea de lichide necorespunzătoare poate duce la deteriorări neacoperite de garanția Ford.

Articol	Lichid recomandat	Specificații
Ulei de motor	Ulei de motor Castrol sau Ford	WSS-M2C913-C
Lichid servodirecție	Lichid de servodirecție Ford	WSS-M2C204-A2
Lichid de răcire	Antigel Super Plus Premium Ford sau Motorcraft	WSS-M97B44-D
Lichid de frână	Lichid de frână Super DOT 4 Ford	WSS-M6C57-A2

Motorul a fost proiectat pentru utilizarea cu ulei de motor Castrol sau Ford, ce asigură o economie de combustibil, menținând concomitent fiabilitatea motorului.

Completarea cu ulei: Dacă nu reușiți să găsiți un ulei care să fie conform cu specificațiile definite de **WSS-M2C913-C**, atunci trebuie să folosiți **SAE 5W-30**, care este conform cu specificațiile definite de **ACEA A5/B5**.

Folosirea pentru completare a altor uleiuri decât cele specificate poate duce la timpi mai lungi de pornire a motorului, scăderea performanțelor motorului, creșterea consumului de combustibil și a emisiilor de noxe.

Uleiul de motor Castrol recomandat.



Întreținerea

Capacities

Variantă	Articol	Capacity in litres (gallons)
Toate	Lichid servodirecție	Reperul MAX
Toate	Sistem de stropire parbriz	3,9 (0,9)
Duratec-HE de 2,0L	Sistemul de lubrifiere a motorului - inclusiv filtrul de ulei	4,3 (1,0)
Duratec-HE de 2,0L	Sistemul de lubrifiere a motorului - fără filtrul de ulei	3,9 (0,9)
Duratec-HE de 2,0L	Sistemul de racire a motorului	6,2 (1,4)
Duratec-HE de 2,0L	Alimentarea cu carburant	70 (15,4)
EcoBoost SCTi de 2,0 l	Sistemul de lubrifiere a motorului - inclusiv filtrul de ulei	5,4 (1,2)
EcoBoost SCTi de 2,0 l	Sistemul de lubrifiere a motorului - fără filtrul de ulei	5,1 (1,1)
EcoBoost SCTi de 2,0 l	Sistemul de racire a motorului	aprox. 6,9
EcoBoost SCTi de 2,0 l	Alimentarea cu carburant	70 (15,4)
Duratec-HE de 2,3 l	Sistemul de lubrifiere a motorului - inclusiv filtrul de ulei	4,3 (1,0)
Duratec-HE de 2,3 l	Sistemul de lubrifiere a motorului - fără filtrul de ulei	3,9 (0,9)
Duratec-HE de 2,3 l	Sistemul de racire a motorului	6,9 (1,5)
Duratec-HE de 2,3 l	Alimentarea cu carburant	70 (15,4)
Duratorq-TDCi de 2,0L	Sistemul de lubrifiere a motorului - inclusiv filtrul de ulei	5,5 (1,2)
Duratorq-TDCi de 2,0L	Sistemul de lubrifiere a motorului - fără filtrul de ulei	5,0 (1,1)
Duratorq-TDCi de 2,0L	Sistemul de racire a motorului	8,1 (1,8)
Duratorq-TDCi de 2,0L	Alimentarea cu carburant	70 (15,4)
DuraTorq-TDCi de 2,2 l	Sistemul de lubrifiere a motorului - inclusiv filtrul de ulei	6,0 (1,3)
DuraTorq-TDCi de 2,2 l	Sistemul de lubrifiere a motorului - fără filtrul de ulei	5,4 (1,2)

Întreținerea

VARIANTĂ	Articol	Capacity in litres (gallons)
DuraTorq-TDCi de 2,2 l	Sistemul de racire a motorului	8,4 (1,9)
DuraTorq-TDCi de 2,2 l	Alimentarea cu carburant	70 (15,4)

Întreținere vehicul

CURĂȚARE EXTERIOR

AVERTIZARE



Dacă apeleți la o spălătorie auto cu tratament de ceruire, asigurați-vă că ați îndepărtat ceara de pe parbriz.

ATENȚIE



Înainte de a apela la o unitate de spălare auto, verificați dacă aceasta este potrivită vehiculului dumneavoastră.



Unele instalații din spălătorile auto folosesc apă la presiune ridicată. Aceasta poate avaria anumite părți ale vehiculului dumneavoastră.



Scoateți antena înainte de a apela la o spălătorie auto automată.



Opriiți ventilatorul radiatorului pentru a preveni contaminarea filtrului de aer proaspăt.

Vă recomandăm să spălați vehiculul cu un burete și apă caldută care să conțină un șampon auto.

Curățarea farurilor

ATENȚIE



Nu răzuți lentilele farurilor și nu folosiți materii abrazive, solvenți cu alcool sau cu substanțe chimice pentru a le curăța.



Nu ștergeți farurile dacă acestea sunt ude.

Curățarea lunetei

ATENȚIONARE



Nu răzuți partea din interior a lunetei și nu folosiți materii abrazive sau solvenți chimici pentru a o curăța.

Folosiți o lavetă curată, fără scame sau o bucată de piele moale și umezită pentru a curăța partea din interior a lunetei.

Curățarea ornamentelor cromate

ATENȚIONARE



Nu folosiți materii abrazive sau solvenți chimici. Folosiți apă cu săpun.

Conservarea vopselei caroseriei

ATENȚIE



Nu lustruiți vehiculul în bătaia soarelui.



Nu permiteți substanței de lustruire să atingă suprafețele din plastic. Este posibil ca îndepărtarea sa să fie dificilă.



Nu aplicați substanță de lustruit pe parbriz sau pe lunetă. Această acțiune ar putea face ștergătoarele să devină zgomotoase și să nu curețe geamul în mod corect.

Vă recomandăm să ceruiți vopseaua o dată sau de două ori pe an.

CURĂȚARE INTERIOR

Centuri de siguranță

AVERTIZARI



Nu folosiți substanțe abrazive sau solvenți chimici pentru a le curăța.



Nu permiteți pătrunderea umidității în mecanismul retractor al centurii de siguranță.

Curățați centurile de siguranță cu un burete moale îmbibat în detergent pentru interior sau apă. Lăsați centurile să se usuce pe cale naturală, departe de surse de căldură artificiale.

Ecrane consolă indicatoare, ecrane LCD, ecrane radio

AVERTIZARE



Nu folosiți substanțe abrazive ori solvenți chimici sau pe bază de alcool pentru a le curăța.

REPARARE DEFECT MINOR VOPSEA

ATENȚIONARE



Îndepărtați imediat substanțele aparent inofensive de pe vopsea (de ex. excremente de păsări, rășină de copac, rămășițe de insecte, pete de gudron, sare antiderapantă și deșeuri industriale).

Este recomandat să reparați cât mai repede posibil deteriorările de vopsea cauzate de pietrele de pe drum sau zgârieturile minore. O gamă de produse este disponibilă la dealerul Ford. Citiți și urmați instrucțiunile producătorului.

Acumulatorul vehiculului

FOLOSIRE CABLURI PORNIRE

ATENȚIE

- ⚠ Conectați numai baterii cu aceeași tensiune nominală.
- ⚠ Folosiți întotdeauna numai cabluri de pornire cu cleme de prindere izolate și cu diametru corespunzător.
- ⚠ Nu deconectați bateria de la sistemul electric al vehiculului.

Conectarea cablurilor de pornire

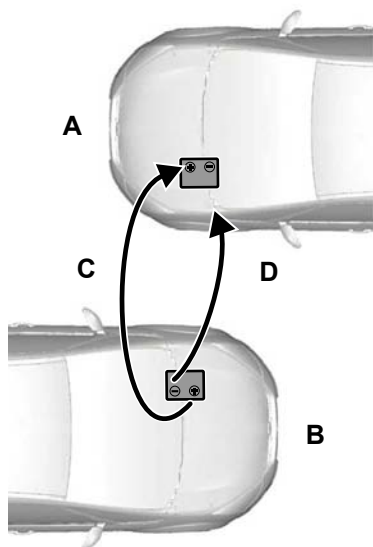

E102925

- A Vehicul cu bateria descărcată
- B Vehicul cu baterie donatoare
- C Cablu de conexiune pozitivă
- D Cablu de conexiune negativă

1. Poziționați vehiculele astfel încât acestea să nu fie în contact direct.
2. Opriti motorul și orice alt echipament electric.
3. Conectați borna pozitivă (+) a vehiculului **B** cu borna pozitivă (+) a vehiculului **A** (cablul **C**).
4. Conectați borna negativă (-) a vehiculului **B** la conexiunea la masă a vehiculului **A** (cablul **D**). Vezi **Puncte legătură baterie** (pagina 249).

ATENȚIE

- ⚠ Nu conectați la borna negativă (-) a bateriei descărcate.
- ⚠ Asigurați-vă că sunt la distanță sigură cablurile de părți mobile.

Pornirea motorului

1. Acționați motorul vehiculului **B** la o viteză relativ ridicată.
2. Porniți motorul vehiculului **A**.
3. Rulați motorul ambelor vehicule cel puțin trei minute înainte de deconectarea cablurilor.

ATENȚIONARE

- ⚠ Nu aprindeți farurile în timpul deconectării cablurilor. Tensiunile de vârf ar putea provoca spargerea becurilor.

Deconectați cablurile în ordine inversă.

Acumulatorul vehiculului

PUNCTE LEGĂTURĂ BATERIE

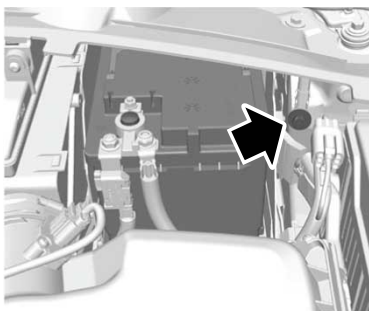

E114494

ATENȚIONARE



Nu conectați la borna negativă (-) a unei baterii descărcate.

Roți și pneuri

INFORMATII GENERALE

ATENȚIE

! Utilizați doar dimensiunile aprobate de roți și pneuri. Folosirea altor dimensiuni ar putea deteriora vehiculul și vor anula valabilitatea certificatului de omologare națională a anvelopelor ("National Type Approval").

! Dacă schimbați diametrul pneurilor față de cele prevăzute în fabrică, este posibil, ca vitezometrul să nu indice viteza corectă. Duceți vehiculul la furnizorul dvs. pentru a reprograma sistemul de management al motorului.

O etichetă adezivă cu valorile de presiune din pneuri este fixată în deschiderea ușii șoferului pe montantul B.

Verificați și ajustați "la rece" (cu pneurile reci) presiunea din pneuri la temperatura ambiantă în care intenționați să conduceți vehiculul.

SCHIMBAREA UNEI ROȚI

Prezoanele

Puteți obține o cheie de rezervă pentru prezoane și prezoane de rezervă de la dealerul dumneavoastră folosind certificatul cu numărul de referință.

Cricul vehiculului

Autovehiculul dumneavoastră nu este echipat cu un cric auto sau o cheie de roți.

Se recomandă utilizarea unui cric hidraulic similar celor folosit în atelierile auto pentru a schimba pneurile de vară cu cele de iarnă și invers.

Punctele de fixare a cricului și de ridicare

AVERTIZARE

! Nu așezați obiecte între cric și sol sau între cric și vehicul.

ATENȚIONARE

! Folosiți numai punctele de prindere a cricului specificate. Dacă folosiți alte puncte, puteți distruge caroseria, direcția, suspensiile, motorul, sistemul de frânare sau conductele de combustibil.

Nota: Folosiți un cric cu o capacitate de ridicare de minimum 1,5 tone cu placă de ridicare cu un diametru de minimum 80 mm (3,1 inch).

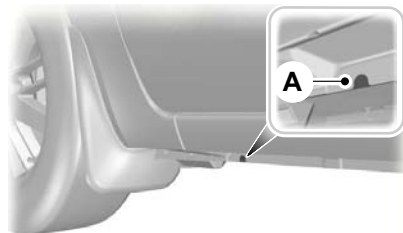
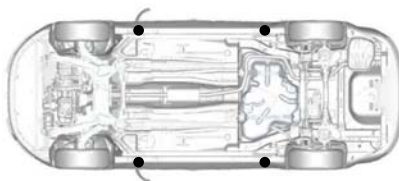
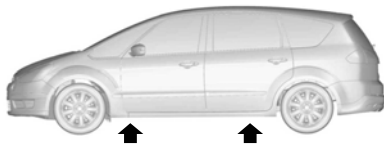

E90708

Roți și pneuri

Fantele de pe praguri **A** indică punctele de fixare a cricului.



E93020

Vehiculele cu spoiler lateral

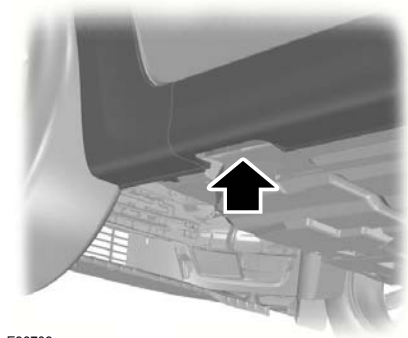

E90709









Așezați placa de ridicare în decupajul din partea inferioară a spoilerului.

Scoaterea unei roți

AVERTIZARI

 Parcați vehiculul astfel încât să nu perturbați și să nu puneți în pericol traficul, fără a vă pune în pericol nici pe dumneavoastră.

AVERTIZARI

-  Așezați pe sol un triunghi reflectorizant.
-  Verificați dacă vehiculul se află pe o suprafață stabilă și dreaptă, cu roțile orientate drept înainte.
-  Decuplați contactul și acționați frâna de parcare.
-  Dacă vehiculul are transmisie manuală, selectați prima treaptă sau marșarierul. Dacă transmisia este automată, selectați poziția de parcare.
-  Rugați pasagerii să părăsească vehiculul.
-  Fixați roata diametral opusă cu un bloc sau cu o cală.
-  Verificați dacă săgețile de pe pneurile direcționale indică sensul de rotire atunci când vehiculul se deplasează înainte. Dacă trebuie să montați o roată de rezervă cu săgețile orientate în sens opus, solicitați-i unui tehnician calificat să readucă pneul în direcția corectă.
-  Nu lucrați sub vehicul atunci când acesta este susținut doar de către un cric.
-  Verificați dacă cricul este vertical față de punctul de fixare a cricului și dacă baza este așezată drept pe sol.

ATENȚIONARE

-  Nu așezați roțile din aliaj cu fața în jos pe sol, deoarece stratul de vopsea se va deteriora.

1. Scoateți capacul butucului sau capacul de roată.

Roți și pneuri





E71948

2. Montați cheia de prezoane.
3. Slăbiți prezoanele.
4. Ridicați vehiculul pe cric până când pneul este deasupra solului.
5. Scoateți prezoanele și roata.

Montarea unei roți

AVERTIZARI

 Utilizați doar dimensiunile aprobate de roți și pneuri. Folosirea altor dimensiuni ar putea deteriora vehiculul și vor anula valabilitatea certificatului de omologare națională a anvelopelor ("National Type Approval"). Vezi **Specificațiile tehnice** (pagina 259).

 Nu montați pneuri de tip "run flat" (cu posibilitate de rulare în caz de pană) pe vehiculele care nu au fost echipate, inițial, cu acest tip de pneuri. Vă rugăm să contactați dealerul pentru informații suplimentare despre compatibilitate.

ATENȚIONARE

 Nu montați roți cu jante din aliaj folosind prezoanele destinate roților cu jante din oțel.

Nota: *Piulițele roților cu jante din aliaj și jante din oțel cu spițe pot fi utilizate pentru scurt timp (maximum două săptămâni) și pentru roțile de rezervă cu jante din oțel.*

Nota: *Puteți utiliza piulițele de roată destinate jantelor din aliaj pentru jantele din oțel.*

Nota: *Verificați dacă suprafețele de contact dintre jantă și butuc prezintă corpuri străine.*

Nota: *Verificați dacă sunt bine fixate pe roată conurile prezoanelor.*

1. Montați roata.
2. Strângeți prezoanele cu degetele.



E71948

3. Montați cheia de prezoane.

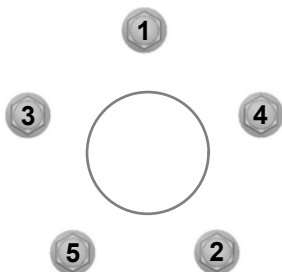

E75442

4. Strângeți parțial prezoanele în ordinea indicată.
5. Coborâți vehiculul și scoateți cricul.
6. Strângeți complet prezoanele în ordinea indicată. Vezi **Specificațiile tehnice** (pagina 259).
7. Montați capacul butucului cu palma.

AVERTIZARE



Solicitați cât mai repede posibil verificarea gradului de strângere a prezoanelor și presiunea pneurilor.

TRUSĂ REPARAȚIE PNEU

Vehiculul dvs. nu este echipat cu pneu de rezervă, dar include o trusă de reparare a pneului în caz de urgență care poate fi utilizată pentru repararea **unui singur** pneu care are pană.

Trusa se află în compartimentul de depozitare de sub planșeu. Vezi **Compartimente depozitare** (pagina 142).

Informații generale

AVERTIZARI



În funcție de tipul și de dimensiunea porțiunii deteriorate, este posibil ca unele pneuri să poată fi vulcanizate parțial sau să nu poată fi vulcanizate deloc. Pierderea presiunii din pneuri poate afecta manevrarea vehiculului, ducând la pierderea controlului asupra acestuia.



Nu folosiți kitul de vulcanizare rapidă dacă pneul a fost deteriorat ca urmare a deplasării cu pneul insuficient umflat.



Nu folosiți kitul de vulcanizare rapidă pentru pneurile de tip "run flat" (cu posibilitate de rulare în caz de pană).



Nu încercați să remediați alte defecțiuni decât cele aflate pe banda de rulare vizibilă a pneului.



Nu încercați să remediați defecțiunile de pe flancul pneului.

Cu ajutorul kitului de vulcanizare rapidă puteți vulcaniza majoritatea perforărilor (cu un diametru de maximum 6 milimetri), pentru a putea circula temporar.

Urmați regulile de mai jos atunci când utilizați kitul:

- **Conduceți cu atenție și nu efectuați manevre de virare sau de mers bruște**, mai ales dacă vehiculul este foarte încărcat sau dacă tractați o remorcă.
- Kitul va asigura o reparație temporară de urgență, permițându-vă să vă continuați drumul până la cel mai apropiat dealer de vehicule sau magazin de pneuri sau pe o distanță maximă de 200 de km.
- Nu depasiti **viteza de 80 km/h**.
- Nu lăsați kitul la îndemâna copiilor.
- Folosiți kitul numai atunci când temperatura exterioară este între -30°C și $+70^{\circ}\text{C}$.

Roți și pneuri

Utilizarea kitului de vulcanizare rapidă

AVERTIZARI



Aerul comprimat poate acționa ca explozibil sau propulsor.



Nu lăsați kitul de vulcanizare rapidă nesupravegheat atunci când îl utilizați.

ATENȚIONARE



Nu lăsați compresorul să funcționeze pentru o durată mai mare de 10 minute.

Nota: Folosiți kitul de vulcanizare rapidă numai pentru vehiculul cu care a fost livrat.

- Parcați în afara carosabilului, astfel încât să nu perturbați traficul și să puteți folosi kitul fără să vă puneți în pericol.
- Acționați frâna de mână chiar dacă ați parcat pe o suprafață dreaptă, pentru a vă asigura că vehiculul nu se va deplasa.
- Nu încercați să scoateți obiectele străine, cum ar fi cuiele sau șuruburile, care au perforat pneul.
- Lăsați motorul să ruleze cât timp utilizați kitul, dar nu și dacă vehiculul se află într-un spațiu închis sau insuficient aerisit (de exemplu, în interiorul unei clădiri). În astfel de situații, porniți compresorul cu motorul oprit.
- Înlocuiți flaconul cu substanța adezivă cu unul nou înainte de data expirării (vezi partea de sus a flaconului).
- Informați-i pe toți ceilalți utilizatori ai vehiculului că pneul a fost vulcanizat temporar cu kitul de vulcanizare și avertizați-i asupra condițiilor speciale de deplasare pe care trebuie să le respecte.

Umflarea pneului

AVERTIZARI



Înainte de a umfla pneul, verificați flancul acestuia. Dacă observați fisuri, umflături sau alte semne de deteriorare, nu încercați să umflați pneul.



Nu stați lângă pneu în timp ce compresorul pompează aer.



Urmăriți flancul pneului. Dacă apar fisuri, umflături sau alte semne de deteriorare, opriți compresorul și evacuați aerul cu ajutorul supapei reductoare de presiune **B**. Nu folosiți în continuare acest pneu.



Substanța adezivă conține latex din cauciuc natural. Evitați contactul cu pielea și îmbrăcămintea. Dacă acest lucru se întâmplă, clătiți imediat zonele afectate cu apă din abundență și contactați un medic.



Dacă presiunea de umflare a pneului nu atinge 1,8 bari în 7 minute, este posibil ca pneul să fie prea deteriorat, vulcanizarea temporară nefiind posibilă. În acest caz, nu continuați deplasarea cu pneul respectiv.

ATENȚIONARE



Dacă răsuciți flaconul pe suport, sigiliul va fi perforat. Nu scoateți flaconul din suport, deoarece substanța adezivă va curge.

Roți și pneuri

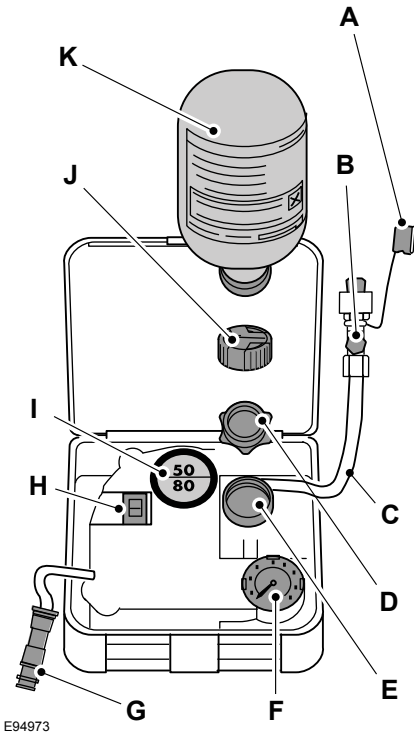

E94973

- A Capac de protecție
- B Supapă reductoare de presiune
- C Furtun
- D Capac portocaliu
- E Suport flacon
- F Manometru
- G Fișă de alimentare cu cablu
- A Înterupător compresor
- I Etichetă
- J Capac flacon
- K Flacon cu substanță adezivă

1. Deschideți capacul kitului de vulcanizare rapidă.
2. Dezlipiți eticheta I care indică viteza maximă admisă de 80 km/h de pe flacon și lipiți-o pe bord, în raza vizuală a șoferului. Aveți grijă că eticheta să nu acopere ceva important.
3. Scoateți furtunul C și fișa de alimentare cu cablu G din kit.
4. Deșurubați capacul portocaliu D și capacul flaconului J.
5. Răsuciți flaconul cu substanță adezivă K în suport E, în sensul acelor de ceasornic, până când este bine fixat.
6. Scoateți capacul ventilului de pe pneul deteriorat.
7. Scoateți capacul de protecție A de pe furtun C și înșurubați bine furtunul C pe ventilul pneului deteriorat.
8. Verificați dacă întrerupătorul compresorului H este în poziția 0.
9. Introduceți fișa de alimentare G în priza pentru brichetă sau priza auxiliară. Vezi **Brichetă** (pagina 140). Vezi **Prize alimentare auxiliare** (pagina 140).
10. Porniți motorul.
11. Aduceți întrerupătorul compresorului H în poziția 1.
12. Umflați pneul timp de cel mult 7 minute, la o presiune de umflare de minimum 1,8 bari și maximum 3,5 bari. Aduceți întrerupătorul compresorului H în poziția 0 și verificați presiunea curentă a pneului cu manometrul F.
13. Scoateți fișa de alimentare G din priza pentru brichetă sau din priza auxiliară.
14. Deșurubați rapid furtunul C din ventilul pneului și puneți la loc capacul de protecție A. Puneți la loc capacul ventilului și strângeți-l.
15. Lasati flaconul cu substanta adeziva K în suportul E.

Roți și pneuri

16. Păstrați kitul, capacul flaconului și capacul portocaliu într-un loc sigur, dar ușor accesibil, în interiorul vehiculului. Veți avea din nou nevoie de kit atunci când verificați presiunea pneului.
17. Imediat după aceasta, parcurgeți o distanță de aproximativ trei kilometri, pentru ca substanța adezivă să lipească zona deteriorată.

Nota: *Atunci când substanța adezivă este introdusă prin ventilul pneului, presiunea poate crește până la 6 bari, dar va scădea din nou după aproximativ 30 de secunde.*

AVERTIZARE



Dacă simțiți vibrații puternice, instabilitatea direcției sau zgomote în timpul mersului, reduceți viteza și conduceți cu atenție până într-un loc unde puteți opri în siguranță. Verificați din nou pneul și presiunea acestuia. Dacă presiunea pneului este sub 1,3 bari sau dacă observați fisuri, umflături sau alte semne de deteriorare vizibile, nu continuați deplasarea cu pneul respectiv.

Verificarea presiunii pneului

1. Opriti vehiculul după ce ați parcurs o distanță de aproximativ trei kilometri. Verificați și, dacă este cazul, reglați presiunea pneului defect.
2. Fixați kitul și citiți presiunea de pe manometrul F.
3. Dacă presiunea pneului umplut cu substanță adezivă este de 1,3 bari sau mai mult, reglați-o la valoarea specificată. Vezi **Specificațiile tehnice** (pagina 259).
4. Urmați din nou procedura de umflare, pentru a umfla complet pneul.
5. Verificați din nou presiunea cu ajutorul manometrului F. Dacă presiunea pneului este prea mare, dezumflați pneul până la valoarea specificată, utilizând supapa reductoare de presiune B.

6. După ce ați umflat pneul la presiunea corectă, aduceți întrerupătorul compresorului H în poziția 0, scoateți fișa de alimentare G din priză, deșurubați furtunul C, puneți la loc și închideți capacul ventilului și puneți la loc capacul de protecție A.
7. Lăsați flaconul cu substanță adezivă K în suport E și depozitați kitul în siguranță, în locul inițial.
8. Deplasați-vă până la cel mai apropiată vulcanizare, pentru a înlocui pneul deteriorat. Înainte de a scoate pneul de pe jantă, informați persoana de la vulcanizare că pneul conține substanță adezivă. Înlocuiți kitul cât de curând posibil după ce l-ați utilizat o dată.

Nota: *Nu uitați că aceste kituri de vulcanizare rapidă a pneurilor nu asigură decât deplasarea temporară. Reglementările aplicabile reparării pneurilor după utilizarea kitului de vulcanizare pot diferi de la o țară la alta. Pentru mai multe informații, adresați-vă unui specialist în pneuri.*

AVERTIZARE



Înainte de porni la drum, verificați dacă presiunea pneului este reglată la valoarea recomandată. Vezi

Specificațiile tehnice (pagina 259). Urmăriți presiunea până când pneul vulcanizat este înlocuit.

Flacoanele cu substanță adezivă goale pot fi aruncate împreună cu deșeurile menajere obișnuite. Returnați restul de substanță adezivă dealerului sau aruncați-l în conformitate cu reglementările locale privind aruncarea deșeurilor.

Roți și pneuri

ÎNTREȚINERE PNEU

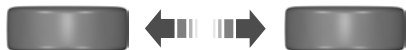

E70415

Pentru a vă asigura că pneurile față și spate ale vehiculului dumneavoastră se uzează uniform și au o viață utilă mai lungă, vă recomandăm să le schimbați pe cele din față cu cele din spate și invers la intervale regulate de între 5.000 și 10.000 km (3.000 și 6.000 mile).

ATENȚIONARE

 Nu zgâriați pereții laterali ai pneurilor atunci când parcați.

Dacă trebuie să urcați vehiculul pe bordură, faceți acest lucru încet și cu roțile în unghi drept față de bordură.

Examinați pneurile regulat, verificând absența de tăieturi, obiecte străine și uzură neuniformă a benzii de rulare. Uzura neuniformă poate semnala nesituarea alinierii roților în valorile specificate.

Verificați presiunea pneurilor (inclusiv a celui de rezervă) la rece, la fiecare două săptămâni.

FOLOSIRE PNEURI DE IARNĂ

ATENȚIONARE

 Asigurați-vă că folosiți piulițe de roată adecvate tipului de roată pe care sunt montate pneurile de iarnă.

Dacă pneurile de iarnă sunt uzate, asigurați-vă că presiunea lor este corectă. Vezi **Specificațiile tehnice** (pagina 259).

FOLOSIRE LANȚURI PENTRU ZĂPADĂ

AVERTIZARI



Nu depășiți 50 km/h (30 mph).



Nu utilizați lanțuri de zăpadă pe drumurile neînzăpezite.



Montați lanțurile de zăpadă numai pe pneurile specificate. Vezi **Specificațiile tehnice** (pagina 259).

ATENȚIONARE



Dacă vehiculul dumneavoastră este echipat cu capace de roți, scoateți-le înainte de a monta lanțurile de zăpadă.

Nota: ABS va continua să funcționeze normal.

Folosiți numai lanțuri de zăpadă cu zale mici.

Folosiți lanțuri de zăpadă numai pe roțile față.

Vehicule cu control al stabilității (EPS)

Vehiculele cu control al stabilității (EPS) pot prezenta caracteristici de conducere neobișnuite, care pot fi evitate prin închiderea sistemului. Vezi **Folosire sistem stabilitate** (pagina 168).

SISTEM MONITORIZARE PRESIUNE ÎN PNEURI

AVERTIZARI



Acest sistem nu vă absolvă de responsabilitatea de a verifica regulat presiunea pneurilor.

Roți și pneuri

AVERTIZARI



Acest sistem vă va avertiza doar în cazul unei presiuni scăzute în pneuri. Nu va umfla pneurile.



Dacă ați montat lanțuri de zăpadă, poate dura mai mult timp ca sistemul să detecteze presiunea scăzută din pneuri.



Nu vă deplasați cu pneurile insuficient umflate. Acest lucru poate cauza supraîncălzirea și defectarea pneurilor.

Umflarea insuficientă duce la reducerea eficienței combustibilului și a duratei de viață a pneurilor, dar vă poate afecta, de asemenea, abilitatea de a conduce vehiculul în siguranță.

ATENȚIE



Nu îndoiiți și nu deteriorați valvele atunci când umflați pneurile.



Apelați la un tehnician specializat pentru montarea pneurilor.

Nota: După înlocuirea anvelopelor sau senzorilor, sistemul are nevoie de câteva minute pentru resetare. În acest interval de timp, sistemul este operațional, dar este posibil să se aprindă lampa de avertizare.

Sistemul monitorizează presiunea din pneuri cu ajutorul unor senzori aflați pe roți și a unui receptor aflat în vehicul. Când sistemul detectează o presiune scăzută în pneuri, pe afișajul informativ apare un mesaj de avertizare. Vezi **Mesaje informații** (pagina 105).

Dacă pe afișajul de informare apare un mesaj de avertizare presiune scăzută în pneuri, verificați presiunea pneurilor cât de repede posibil și umflați-le până la presiunea recomandată. Vezi **Specificațiile tehnice** (pagina 259). Dacă acest lucru se întâmplă frecvent, detectați cauza și remediați-o cât de curând posibil.

Verificarea presiunii pneurilor

Nota: Dacă presiunea pneurilor este mai mare sau egală cu 3,3 bari, veți vedea simbolul + sub valoarea presiunii. Sistemul măsoară presiuni până la maximum 3,3 bari. Simbolul + arată că presiunea pneurilor poate fi mai mare.

Nota: Tablourile de bord tip 3 au o structură a meniului ușor diferită. Selectați mai întâi **Settings** pentru a accesa **Information**.

1. Apăsați butonul săgeată dreapta de pe volan pentru a accesa meniul principal.
2. Selectați **Information** cu butoanele săgeată în sus și în jos și apăsați butonul săgeată dreapta.
3. Selectați **Tyre Pressure** cu butoanele săgeată în sus și în jos și apăsați butonul săgeată dreapta.
4. Selectați setarea dorită și apăsați butonul **OK** pentru a confirma setarea.
5. Apăsați butonul săgeată stânga pentru a ieși din meniu. Țineți apăsat butonul săgeată stânga pentru a reveni la afișajul computerului de bord.

Setarea sarcinii vehiculului

Nota: Tablourile de bord tip 3 au o structură a meniului ușor diferită. Selectați mai întâi **Settings** pentru a accesa **Setup**.

Corecți setările pentru presiunea pneurilor în funcție de sarcina vehiculului. Vezi **Specificațiile tehnice** (pagina 259). Sistemul poate detecta o presiune scăzută numai dacă ați introdus sarcina curentă a vehiculului.

1. Apăsați butonul săgeată dreapta de pe volan pentru a accesa meniul principal.
2. Selectați **Setup** cu butoanele săgeată în sus și în jos și apăsați butonul săgeată dreapta.
3. Selectați **Tyre Pressure** cu butoanele săgeată în sus și în jos și apăsați butonul săgeată dreapta.

Roți și pneuri

4. Selectați setarea dorită și apăsați butonul **OK** pentru a confirma setarea.
5. Apăsați butonul săgeată stânga pentru a ieși din meniu. Țineți apăsat butonul săgeată stânga pentru a reveni la afișajul computerului de bord.

SPECIFICAȚIILE TEHNICE

Cuplu piuliță roată

Tip roată	Nm
Toate	170 (125)

Presiunea în pneuri (pneuri reci)

Până la 160 km/h

Varianta	Dimensiune pneu	Sarcină normală		Sarcină maximă	
		Față	Spate	Față	Spate
		bar	bar	bar	bar
2.0L Duratec-HE (M14) și 2.3L Duratec-HE (M14)	215/60 R 16 *	2,2 (32)	2,4 (35)	2,6 (38)	3,1 (45)
2.0L Duratec-HE (M14) și 2.3L Duratec-HE (M14)	225/50 R 17	2,2 (32)	2,2 (32)	2,6 (38)	3,1 (45)
2.0L Duratec-HE (M14) și 2.3L Duratec-HE (M14)	235/45 R 18	2,2 (32)	2,2 (32)	2,6 (38)	3,1 (45)
Toate cu excepția 2.0L Duratec-HE (M14) și 2.3L Duratec-HE (M14)	215/60 R 16 *	2,4 (35)	2,4 (35)	2,6 (38)	3,1 (45)
Toate cu excepția 2.0L Duratec-HE (M14) și 2.3L Duratec-HE (M14)	225/50 R 17	2,4 (35)	2,2 (32)	2,6 (38)	3,1 (45)

Roți și pneuri

Varianta	Dimensiune pneu	Sarcină normală		Sarcină maximă	
		Față	Spate	Față	Spate
		bar	bar	bar	bar
Toate cu excepția 2.0L Duratec-HE (MI4) și 2.3L Duratec- HE (MI4)	235/45 R 18	2,4 (35)	2,2 (32)	2,6 (38)	3,1 (45)

¹Montați lanțuri de zăpadă numai la pneurile specificate.

Viteză continuă de peste 160 km/h

Varianta	Dimensiune pneu	Sarcină normală		Sarcină maximă	
		Față	Spate	Față	Spate
		bar	bar	bar	bar
2.0L Duratec-HE (MI4) și 2.3L Duratec- HE (MI4)	215/60 R 16	2,4 (35)	2,4 (35)	2,6 (38)	3,1 (45)
2.0L Duratec-HE (MI4) și 2.3L Duratec- HE (MI4)	225/50 R 17	2,4 (35)	2,2 (32)	2,6 (38)	3,1 (45)
2.0L Duratec-HE (MI4) și 2.3L Duratec- HE (MI4)	235/45 R 18	2,4 (35)	2,2 (32)	2,6 (38)	3,1 (45)
2.0L EcoBoost SCTi (MI4) și 2.2L Duratorq-TDCi (DW)	215/60 R 16	2,6 (38)	2,6 (38)	2,8 (41)	3,3 (48)
2.0L EcoBoost SCTi (MI4) și 2.2L Duratorq-TDCi (DW)	225/50 R 17	2,6 (38)	2,6 (38)	2,8 (41)	3,3 (48)
2.0L EcoBoost SCTi (MI4) și 2.2L Duratorq-TDCi (DW)	235/45 R 18	2,6 (38)	2,6 (38)	2,8 (41)	3,3 (48)
2.0L Duratorq-TDCi (DW)	215/60 R 16	2,5 (36)	2,4 (35)	2,7 (39)	3,1 (45)
2.0L Duratorq-TDCi (DW)	225/50 R 17	2,5 (36)	2,3 (33)	2,7 (39)	3,1 (45)

Roți și pneuri

Varianta	Dimensiune pneu	Sarcină normală		Sarcină maximă	
		Față	Spate	Față	Spate
		bar	bar	bar	bar
2.0L Duratorq-TDCi (DW)	235/45 R 18	2,5 (36)	2,3 (33)	2,7 (39)	3,1 (45)

Identificare vehicul

PLACUȚĂ IDENTIFICARE VEHICUL

Nota: Aspectul plăcuței de identificare a vehiculului poate fi diferit de cel ilustrat.

Nota: Informațiile prezente pe această plăcuță depind de cerințele piețelor.

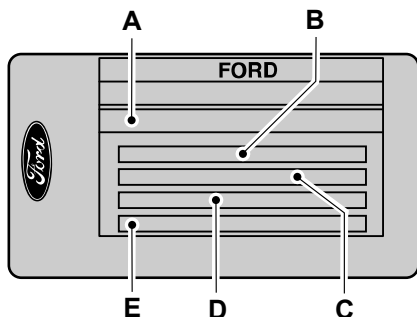

E85610

- A Număr de identificare vehicul
- B Greutate brută vehicul
- C Greutate brută agregat
- D Greutate maximă pe puntea față
- E Greutate maximă pe puntea spate

Numărul de identificare vehicul și greutatețile maxime sunt indicate pe o plăcuță situată pe partea de închidere a cadrului ușii pasager, în partea inferioară.

SERIE IDENTIFICARE VEHICUL (VIN)

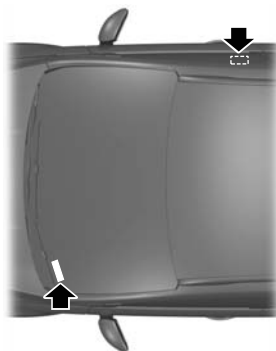

E87496

Numărul de identificare a autovehiculului este ștanțat în panoul planșeului din partea dreaptă, lângă scaunul din față. De asemenea, este prezent în partea stângă a panoului de bord.

Specificații tehnice

SPECIFICAȚIILE TEHNICE

Dimensiunile vehiculului

S-MAX

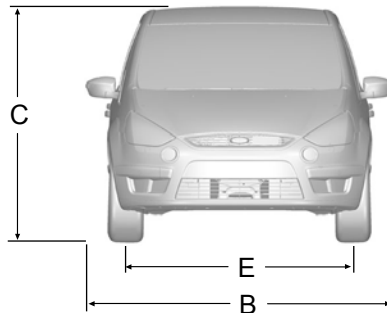
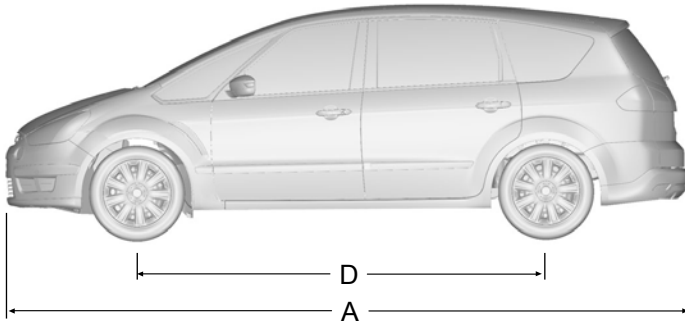

E75180

Articol	Dimension description	Dimension in mm (inches)
A	Lungime maximă - fără set de personalizare a barei de protecție	4 772 (187,9)
A	Lungime maximă - cu set de personalizare a barei de protecție	4801 (189,0)
B	Lățimea totală incluzând oglinzile exterioare	2 154 (84,8)

Specificații tehnice

Articol	Dimension description	Dimension in mm (inches)
C	Înălțime totală la masă proprie CE	1 620 - 1 660 (63.8 - 65.4)
D	Ampatament	2 850 (112,2)
E	Ecartament frontal	1 578 - 1 588 (62,1 - 62,5)
E	Ecartament posterior	1 595 - 1 605 (62,8 - 63,2)

Galaxy

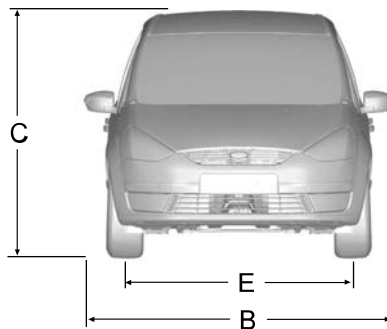
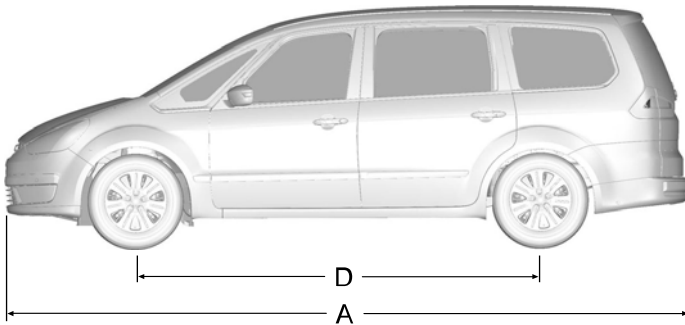

E76860

Specificații tehnice

Articol	Dimension description	Dimension in mm (inches)
A	Lungimea maximă	4 819 (189,7)
B	Lățimea totală incluzând oglinzile exterioare	2 154 (84,8)
C	Înălțime totală la greutatea conform standardului CE, fără bare de pavilion	1 709 - 1 758 (67.3 - 69.2)
C	Înălțime totală cu masă proprie CE, inclusiv barele de pavilion	1 770 - 1 811 (69.7 - 71.3)
D	Ampatament	2 850 (112,2)
E	Ecartament frontal	1 578 - 1 588 (62,1 - 62,5)
E	Ecartament posterior	1 595 - 1 605 (62,8 - 63,2)

Specificații tehnice

Dimensiunile echipamentului de remorcare

S-MAX

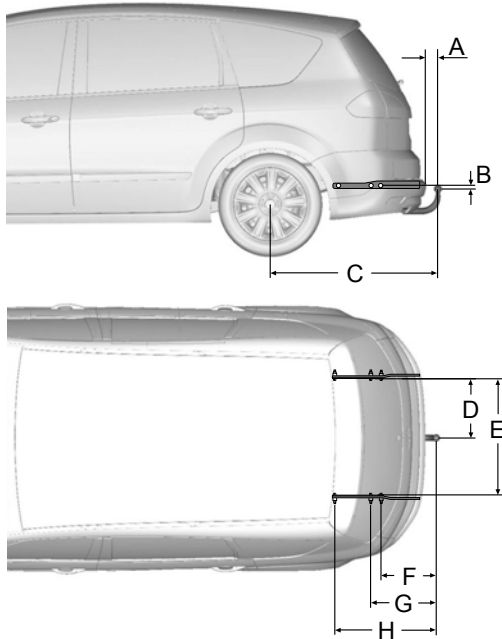

E75182

Articol	Dimension description	Dimension in mm (inches)
A	Bara de protecție - capătul capului de tractare	102 (4,02)
B	Punct de legare - centrul capului de tractare	16 (0,63)
C	Centru roată - centrul capului de tractare	1 079 (42,48)
D	Centru cap de tractare - lonjeron	438 (17,24)
E	Parte interioară lonjeron	876 (34,49)
F	Centru cap de tractare - centrul primului punct de legare	363 (14,29)

Specificații tehnice

Articol	Dimension description	Dimension in mm (inches)
G	Centru cap de tractare - centru celui de-al doilea punct de legare	424 (16,69)
A	Centru cârlig de tractare - centrul celui de-al treilea punct de cuplare	636 (25,04)

Galaxy

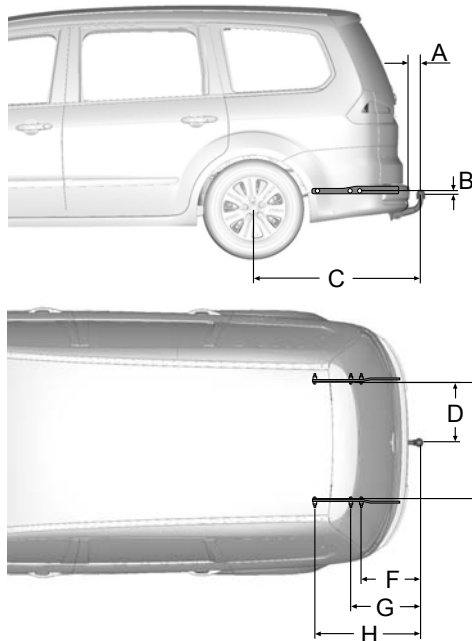

E75181

Articol	Dimension description	Dimension in mm (inches)
A	Bara de protecție - capătul capului de tractare	101 (3,98)
B	Punct de legare - centrul capului de tractare	16 (0,63)
C	Centru roată - centrul capului de tractare	1 128 (44,41)

Specificații tehnice

Articol	Dimension description	Dimension in mm (inches)
D	Centru cap de tractare - lonjeron	438 (17,24)
E	Parte interioară lonjeron	876 (34,49)
F	Centru cap de tractare - centrul primului punct de legare	412 (16,22)
G	Centru cap de tractare - centru celui de-al doilea punct de legare	473 (18,62)
A	Centru cârlig de tractare - centrul celui de-al treilea punct de cuplare	685 (26,97)

Telefon

INFORMATII GENERALE

ATENTIONARE



Utilizarea sistemului cu motorul oprit va duce la consumarea bateriei.

În acest paragraf sunt descrise funcțiile și caracteristicile sistemului "mâini libere" al telefonului mobil cu Bluetooth.

Telefonul mobil cu Bluetooth face parte din sistem și asigură interacțiunea cu sistemul audio sau de navigare și cu telefonul dumneavoastră mobil. Vă permite să utilizați sistemul audio sau de navigare pentru a efectua și a recepționa apeluri fără a fi nevoie să folosiți telefonul dumneavoastră mobil.

Compatibilitatea telefoanelor

ATENTIONARE



În lipsa unui consens, producătorii de telefoane mobile pot implementa diverse profiluri în dispozitivele lor cu Bluetooth.

Din acest motiv, poate apărea o incompatibilitate între telefon și sistemul hands-free, care, în unele cazuri, poate reduce semnificativ performanța sistemului. Pentru evitarea acestei situații, trebuie folosite numai telefoane recomandate.

Pentru informații complete, vă rugăm să vizitați site-ul web www.ford-mobile-connectivity.com.

SETARE BLUETOOTH

Înainte de a utiliza telefonul din vehicul, acesta trebuie conectat la sistemul telefonic al vehiculului.

Manipularea telefoanelor

La sistemul vehiculului pot fi conectate până la șase dispozitive Bluetooth.

Nota: Dacă primiți un apel atunci când telefonul folosit este selectat ca noul telefon activ, apelul va fi transferat la sistemul audio al vehiculului.

Nota: Chiar dacă este conectat la sistemul autovehiculului, telefonul dumneavoastră poate fi folosit ca de obicei.

Cerințe pentru conectarea prin Bluetooth

Trebuie îndeplinite următoarele condiții înainte de a conecta telefonul prin Bluetooth.

1. Caracteristica Bluetooth trebuie să fie activată în telefon și în unitatea audio. Asigurați-vă că opțiunea Bluetooth din mediul unității audio este setată pe **ON**. Pentru mai multe informații despre setările telefonului, consultați instrucțiunile de utilizare ale acestuia.
2. Căutați **Ford Audio** în meniul Bluetooth al telefonului dvs. și selectați această opțiune.
3. Cu ajutorul tastaturii telefonului, introduceți numărul de cod de pe afișajul vehiculului. Dacă pe afișaj nu apare niciun număr de cod, introduceți, cu ajutorul tastaturii telefonului, codul PIN 0000 al Bluetooth. Acum introduceți codul PIN Bluetooth de pe afișajul vehiculului.
4. Dacă telefonul mobil vă solicită să autorizați conexiunea automată, selectați **YES**.

Nota: Dacă unitatea audio este oprită, convorbirea telefonică va fi întreruptă. Convorbirea va continua dacă motorul este oprit.

SETARE TELEFON

Agenda telefonică

După pornire, accesul la lista din agenda telefonică poate fi întârziat timp de câteva minute, în funcție de mărimea acesteia.

Telefon

Categoriile din agenda telefonică

În funcție de intrarea accesată în agenda dvs. telefonică, pot fi afișate diferite categorii în unitatea audio.

De exemplu:

M	Mobil
B	Birou
A	Acasă
F	Fax

Nota: Este posibil ca intrările să fie afișate fără un accesoriu de categorie.

Categoria poate fi de asemenea indicată sub forma unei pictograme:



Telefon



Mobil



Acasă



Birou



Fax

Transformarea unui telefon în telefon activ

La prima utilizare a sistemului, niciun telefon nu este conectat la sistem.

Telefon cu Bluetooth

După asocierea unui telefon cu Bluetooth la sistem, acesta devine telefonul activ. Pentru informații suplimentare, consultați meniul telefonului.

Selecționați telefonul din meniul de telefoane active.

La repunerea contactului și la repornirea radioului sau a unității de navigare, sistemul va prelua ultimul telefon activ.

Nota: În unele situații, este necesară și confirmarea pe telefon a conexiunii Bluetooth.

Asocierea unui alt telefon cu Bluetooth

Asociați un nou telefon cu Bluetooth conform cerințelor de realizare a unei conexiuni Bluetooth.

Telefoanele stocate în sistem sunt accesibile prin utilizarea listei de telefoane din unitatea audio.

Nota: Se pot asocia maximum șase telefoane. Dacă cele șase dispozitive cu Bluetooth au fost deja asociate, pentru a asocia un alt dispozitiv, este necesară dezasocierea unuia dintre ele.

CONTROL TELEFON

Telecomandă

Butonul Voice și de acceptare și respingere a apelurilor



E87662

- 1 Buton Voice
- 2 Buton de acceptare și respingere a apelurilor

Telefon

Butonul VOICE este folosit pentru activarea sau dezactivarea comenzii vocale.

La autovehiculele echipate cu buton de acceptare și respingere a apelurilor, apelurile telefonice pot fi acceptate și respinse apăsând butonul respectiv.

Nota: La unele unități audio, butoanele de acceptare și respingere a apelurilor se află pe rama frontală. Acestea funcționează în același fel.

FOLOSIRE TELEFON - VEHICULE FARA: SISTEM NAVIGAȚIE

În acest capitol sunt descrise funcțiile telefonice ale unității audio.

Nota: Consultați ghidul audio pentru informații detaliate despre comenzi.

Trebuie să existe un telefon activ.

Chiar dacă este conectat la unitatea audio, telefonul dumneavoastră poate fi utilizat în modul obișnuit.

Nota: Puteți ieși din meniul telefonului apăsând orice buton sursă, **CD**, **AM/FM** sau **AUX**.

Efectuarea unui apel

Formarea unui număr prin comandă vocală

Numerele de telefon pot fi formate prin comandă vocală. Vezi **Comenzi telefon** (pagina 286).

Formarea unui număr cu ajutorul agendei

Puteți accesa agenda telefonică prin Bluetooth. Înregistrările vor apărea pe ecranul unității.

1. Apăsați **PHONE** sau butonul de acceptare a apelurilor.
2. Apăsați butonul **MENU**.
3. Țineți apăsat butonul **MENU** până când apare **PHONEBOOK**.
4. Apăsați butoanele de căutare pentru a selecta numărul de telefon dorit.

Nota: Țineți apăsați butonul de căutare pentru a avansa la următoarea literă a alfabetului.

5. Apăsați **PHONE** sau butonul de acceptare a apelurilor pentru a forma numărul de telefon selectat.

Formarea unui număr cu ajutorul agendei - radioul Sony

Puteți accesa agenda telefonică prin Bluetooth. Înregistrările vor apărea pe ecranul unității.

1. Apăsați butonul **PHONE**.
2. Țineți apăsat butonul de căutare până când apare agenda.
3. Apăsați butoanele săgeată sus/jos pentru a selecta numărul de telefon dorit.

Nota: Țineți apăsați butoanele săgeată sus/jos pentru a avansa la următoarea literă a alfabetului.

4. Apăsați **PHONE** sau butonul de acceptare a apelurilor pentru a forma numărul de telefon selectat.

Formarea unui număr de la tastatura telefonică

Dacă aveți o unitate audio cu tastatură telefonică (tastele de la 0 la 9, * și #):

1. Apăsați butonul de acceptare a apelurilor. Apăsați butonul **PHONE** dacă aveți un radio Sony.
2. Formați numărul folosind tastatura telefonică de pe unitatea audio.
3. Apăsați butonul de acceptare a apelurilor.

Nota: Dacă introduceți o cifră incorectă în timp ce introduceți un număr de telefon, apăsați butonul de căutare stânga pentru a șterge ultima cifră. Dacă țineți apăsat, va fi șters întregul șir de cifre.

Țineți apăsat **0** pentru a introduce **+**.

Încheierea unui apel

Apelurile pot fi încheiate apăsând butonul de respingere a apelurilor.

Telefon

Puteți încheia un apel și din unitățile audio fără tastatură telefonică dacă apăsați **PHONE**, **CD**, **AM/FM** sau **ON/OFF** sau butonul **MODE** de pe telecomandă.

Reapelarea unui număr

1. Apăsați **PHONE** sau butonul de acceptare a apelurilor.
2. Apăsați butonul **MENU**.
3. Selectați lista **CALL OUT** sau lista **CALL IN**. Pe unele unități audio, selectați lista de apeluri **MISSED**, **INCOMING** sau **OUTGOING**.

Nota: Dacă telefonul activ nu dispune de o listă de apeluri efectuate, puteți reapela ultimul număr de apel efectuat/ultima înregistrare.

4. Apăsați butonul de căutare de pe unitatea audio.
5. Apăsați **PHONE** sau butonul de acceptare a apelurilor pentru a forma numărul de telefon dorit.

Reapelarea unui număr - radio Sony

1. Apăsați **PHONE** sau butonul de acceptare a apelurilor.
2. Țineți apăsat butonul de căutare până când este afișată lista dorită.

Nota: Dacă telefonul activ nu dispune de o listă de apeluri efectuate, puteți reapela ultimul număr de apel efectuat/ultima înregistrare.

3. Apăsați butoanele sus/jos pentru a selecta numărul de telefon dorit.
4. Apăsați **PHONE** sau butonul de acceptare a apelurilor pentru a forma numărul de telefon.

Reapelarea ultimului număr format - radio Sony

1. Apăsați butonul de acceptare a apelurilor.
2. Apăsați din nou butonul de acceptare a apelurilor, pentru a forma numărul.

Recepționarea unui apel

Acceptarea unui apel

Apelurile recepționate pot fi acceptate apăsând butonul de acceptare a apelurilor, butonul **PHONE** sau butonul **MODE** de pe telecomandă.

Respingerea unui apel

Apelurile recepționate pot fi respinse apăsând butonul de respingere a apelurilor.

Puteți respinge un apel și din unitățile audio fără tastatură telefonică dacă apăsați **PHONE**, **CD**, **AM/FM** sau **ON/OFF**.

Recepționarea unui al doilea apel

Nota: Funcția de primire a unui al doilea apel trebuie să fie activată pe telefonul dumneavoastră.

Dacă recepționați un al doilea apel în timp ce vă aflați într-o convorbire, va fi emis un bip și veți putea încheia convorbirea în curs și accepta apelul recepționat.

Acceptarea unui al doilea apel

Un al doilea apel recepționat poate fi acceptat apăsând butonul de acceptare a apelurilor, butonul **PHONE** sau butonul **MODE** de pe telecomandă.

Respingerea unui al doilea apel

Un al doilea apel recepționat poate fi respins apăsând butonul de respingere a apelurilor. Puteți respinde un al doilea apel și din unitățile fără tastatură telefonică dacă apăsați butonul **CD** sau butonul **AM/FM**.

Dezactivarea microfonului

În timpul unui apel, puteți dezactiva microfonul. Atunci când este dezactivat, pe ecran va apărea un mesaj de confirmare.

Telefon

Unitățile audio cu buton de acceptare a apelurilor de culoare verde

Apăsăți butonul de acceptare a apelurilor. Apăsăți din nou butonul pentru a dezactiva această funcție.

Unitățile audio fără buton de acceptare a apelurilor de culoare verde

Apăsăți butonul de căutare sus/jos. Apăsăți din nou butonul pentru a dezactiva această funcție.

Schimbarea telefonului activ

Nota: *Telefoanele trebuie să fie asociate la sistem înainte de a putea fi activate.*

Utilizarea butonului de memorare a posturilor

Nota: *Acest proces poate fi utilizat numai pentru unitățile audio fără tastatură telefonică.*

1. Apăsăți butonul **PHONE** de pe unitatea audio.
2. Apăsăți numărul presetat necesar (utilizând butoanele presetate pentru posturi, de la 1 la 6).

Utilizarea meniului unității audio

Nota: *După asocierea unui telefon la sistem, acesta devine telefonul activ.*

1. Apăsăți **PHONE** sau butonul de acceptare a apelurilor.
2. Apăsăți butonul **MENU** de pe unitatea audio.
3. Selectați opțiunea **ACTIVE PHONE** de pe unitatea audio.
4. Parcurgeți lista telefoanelor memorate utilizând butoanele de căutare pentru a afișa telefoanele asociate.
5. Apăsăți butonul **MENU** pentru a selecta telefonul care va deveni telefonul activ.

Anularea asocierii unui telefon

Un telefon asociat poate fi șters din sistem oricând, dacă nu există o convorbire în curs.

1. Apăsăți **PHONE** sau butonul de acceptare a apelurilor.
2. Apăsăți butonul **MENU** de pe unitatea audio.
3. Selectați opțiunea **DEBOND** de pe unitatea audio.
4. Parcurgeți lista telefoanelor utilizând butoanele de căutare și afișați telefonul a cărui asociere va fi anulată.
5. Apăsăți butonul **MENU** pentru a selecta telefonul a cărui asociere va fi anulată.

Anularea asocierii unui telefon - radio Sony

Un telefon asociat poate fi șters din sistem oricând, dacă nu există o convorbire în curs.

1. Apăsăți butonul **PHONE**.
2. Apăsăți butoanele săgeată sus/jos până când ajungeți la opțiunea **DEBOND**.
3. Parcurgeți lista telefoanelor utilizând butoanele de căutare și afișați telefonul a cărui asociere va fi anulată.
4. Apăsăți butonul **OK** pentru a anula asocierea.

FOLOSIRE TELEFON - VEHICULE CU: SISTEM NAVIGAȚIE

Acest capitol descrie funcțiile telefonului din sistemul de navigație.

Nota: *Pentru detalii privind comenzile, consultați ghidul de utilizare a sistemului de navigație.*

Un telefon activ trebuie să fie disponibil.

Chiar dacă este conectat la sistemul de navigație, telefonul dumneavoastră poate fi folosit în modul obișnuit.

Telefon

Efectuarea unui apel

Formarea unui număr

Numerele de telefon pot fi formate folosind comanda vocală. Vezi **Control vocal** (pagina 276).

Terminarea unui apel

Apelurile pot fi terminate prin apăsarea butonului **END**, a butonului **MODE** de pe telecomandă sau a butonului **ON/OFF** de pe sistemul de navigație.

Reapelarea unui număr

1. Apăsăți butonul **PHONE** de pe unitate.
2. Selectați **REDIAL**.

Primirea unui apel de intrare

Acceptarea unui apel de intrare

Apelurile de intrare pot fi acceptate prin apăsarea butonului de acceptare a apelului, a butonului **MODE** de pe telecomandă, a butonului **PHONE** de pe unitate sau prin utilizarea opțiunii **ACCEPT** din meniu.

Respingerea unui apel de intrare

Apelurile de intrare pot fi respinse prin apăsarea butonului de respingere a apelului, a butoanelor **CD** sau **AM/FM** de pe unitate sau prin utilizarea opțiunii **REJECT** din meniu.

Primirea unui apel în așteptare

Nota: Funcția de apel în așteptare trebuie activată în telefonul dumneavoastră.

În cazul unui apel de intrare apărut în timpul unui apel în desfășurare, se va auzi o atenționare sonoră și veți avea opțiunea de a termina apelul activ și de a accepta apelul de intrare.

Acceptarea unui apel în așteptare

Apelurile în așteptare pot fi acceptate prin apăsarea butonului de acceptare a apelului, a butonului **MODE** de pe telecomandă, a butonului **PHONE** de pe unitate sau prin utilizarea opțiunii **ACCEPT** din meniu.

Nota: Astfel, se va anula apelul în desfășurare.

Respingerea unui apel în așteptare

Apelurile în așteptare pot fi respinse prin apăsarea butonului de respingere a apelurilor sau a unuia dintre următoarele butoane de pe unitate: **CD**, **AM/FM**.

Dezactivarea microfonului

Pe durata unui apel, puteți dezactiva microfonul. În acest timp, o confirmare va apărea pe afișaj.

Unități de navigație cu DVD

Apăsăți butonul de dezactivare a microfonului (simbolul unui microfon tăiat de o linie). Apăsăți butonul din nou pentru a dezactiva această funcție.

Unități de navigație cu CD

Apăsăți butonul de dezactivare a microfonului. Apăsăți butonul din nou pentru a dezactiva această funcție.

Schimbarea telefonului activ

Nota: Telefoanele trebuie să fie asociate cu sistemul înainte de a putea fi active.

Nota: După asocierea unui telefon cu sistemul, acesta devine telefonul activ.

1. Apăsăți butonul **PHONE** de pe unitate.
2. Folosind opțiunea **BT SETTINGS** din meniu, selectați telefonul activ din listă.

Dezasocierea unui telefon asociat

Un telefon asociat poate fi oricând șters din sistem, cu condiția ca niciun apel să nu fie în desfășurare.

Telefon

1. Apăsați butonul **PHONE** de pe unitate.
2. Selectați opțiunea **BT SETTINGS** din meniu.
3. Selectați opțiunea **DEBOND** din meniu.
4. Selectați telefonul din listă.

Control vocal

PRINCIPIU DE OPERARE

ATENȚIONARE



Utilizarea sistemului cu motorul oprit va duce la consumarea bateriei.

Recunoașterea vocală face posibilă funcționarea sistemului fără a fi nevoie să vă abateți atenția de la drum pentru a modifica reglajele, sau primirea de reacții (feedback) de la sistem.

Ori de câte ori sistemul este activ și dvs. emiteți una dintre comenzile definite, sistemul de recunoaștere vocală convertește comanda dvs. într-un semnal de comandă pentru sistem. Intrările permise de la dvs. primesc forma unor dialoguri sau comenzi. Sunteți ghidat printr-aceste dialoguri prin anunțuri sau întrebări.

Vă rugăm să vă familiarizați cu funcțiile sistemului înainte de a folosi recunoașterea vocală.

Comenzi suportate

Sistemul de comandă vocală vă permite să comandați următoarele funcții ale vehiculului:

- Telefon cu Bluetooth
- radio
- CD Player/CD Changer
- aparat extern (USB)
- aparat extern (iPod)
- comandă automată climatizare
- sistem de navigare (doar la unitățile DVD - consultați manualul separat pentru navigarea prin DVD).

Răspunsul sistemului

Pe măsură ce avansați într-o sesiune de comandă vocală, sistemul vă va atenționa printr-un semnal sonor de fiecare dată când sistemul este gata să continue cu acțiunea următoare.

Nu încercați să dați nicio comandă până când nu ați auzit semnalul sonor. Sistemul de comandă vocală vă va repeta fiecare comandă care a fost pronunțată.

Dacă nu sunteți sigur de modul de continuare, spuneți "HELP" pentru a solicita ajutor sau "CANCEL" dacă nu doriți să continuați.

Funcția "HELP" furnizează doar un subset dintre comenzile vocale disponibile. Explicații detaliate privind toate comenzile vocale posibile pot fi găsite în următoarele pagini.

Comenzi vocale

Toate comenzile vocale trebuie date cu voce obișnuită, naturală, precum ați vorbi cu un pasager sau la telefon. Nivelul vocii dvs. trebuie să fie dependent de cel al zgomotului ambiant, din interiorul sau exteriorul vehiculului, dar nu trebuie să fie prea ridicat.

FOLOSIRE CONTROL VOCAL

Funcționarea sistemului

Ordinea și conținutul comenzilor vocale sunt indicate în următoarele liste. Tabelele prezintă ordinea comenzilor vocale ale utilizatorului și răspunsurile sistemului pentru fiecare funcție disponibilă.

<> indică un număr sau o etichetă de nume stocată ce trebuie introdus(ă) de către utilizator.

Comenzile rapide

Există câteva comenzi rapide pentru comenzile vocale, cu ajutorul cărora puteți să controlați câteva funcții ale vehiculului fără să vă fie nevoie să urmați întregul meniu de comandă. Acestea sunt:

- telefon: "MOBILE NAME", "DIAL NUMBER", "DIAL NAME" și "REDIAL"
- CD player/magazie de CD-uri: "DISC" și "TRACK"

Control vocal

- control automat climatizare: "TEMPERATURE", "AUTO MODE", "DEFROSTING/DEMISTING ON" și "DEFROSTING/DEMISTING OFF"
- radio: "TUNE NAME"
- dispozitiv extern (USB): "TRACK"
- dispozitiv extern (iPod): "TRACK"
- card SD: "TRACK".

Inițierea comunicării cu sistemul

Înainte de a iniția comunicarea cu sistemul, trebuie să apăsați butonul **VOICE** sau **MODE** pentru fiecare operațiune și să așteptați confirmarea sistemului printr-un bip. Vezi (pagina 276).

Apăsați din nou butonul, pentru a anula sesiunea vocală.

Eticheta de nume

Funcționalitatea "etichetă de nume" poate accepta funcțiile telefonice, audio și de navigare utilizând funcția "STORE NAME". Puteți atribui etichete de nume unor elemente cum ar fi posturile de radio preferate sau contactele telefonice personale. Vezi **Comenzi audio** (pagina 277). Vezi **Comenzi telefon** (pagina 286). Vezi **Comenzi sistem navigație** (pagina 291).

- Memorați maximum 20 de etichete de nume per funcție.
- Durata medie de înregistrare pentru fiecare etichetă de nume este de aproximativ 2-3 secunde.

COMENZI AUDIO

CD Player

Puteți comanda redarea direct prin comandă vocală.

Prezentare generală

Prezentarea generală de mai jos indică comenzile vocale disponibile. Listele următoare vor furniza informații suplimentare privind meniul complet de comenzi cu ajutorul exemplurilor selectate.

„CD PLAYER”
„HELP”
„PLAY”
„TRACK”*
„SHUFFLE ALL”
„SHUFFLE FOLDER”**
„SHUFFLE OFF”
„REPEAT FOLDER”**

Control vocal

„CD PLAYER”
„REPEAT TRACK”
„REPEAT OFF”

* Se poate folosi drept comandă rapidă.

** Disponibilă doar dacă CD-ul conține fișiere de date audio, precum MP3 sau WMA.

Melodie

Puteți alege direct o melodie de pe CD-ul dvs.

Pași	Utilizatorul spune	Sistemul răspunde
1	„CD PLAYER”	„CD PLAYER”
2	„TRACK”*	„TRACK NUMBER PLEASE”
3	„<un număr cuprins între 1 și 99>”**	„TRACK <număr>”

* Se poate folosi drept comandă rapidă.

** În plus, numerele pot fi rostite prin cifrele componente, maxim patru cifre separate (de exemplu "2", "4", "5" pentru melodia 245)

Redare în mod aleator - toate

Pentru a comanda redarea în ordine aleatoare.

Pași	Utilizatorul spune	Sistemul răspunde
1	„CD PLAYER”	„CD PLAYER”
2	„SHUFFLE ALL”	

CD Changer

Prezentare generală

Prezentarea generală de mai jos indică comenzile vocale disponibile. Listele următoare vor furniza informații suplimentare privind meniul complet de comenzi cu ajutorul exemplurilor selectate.

Control vocal

„CD CHANGER”
„HELP”
„PLAY”
„DISC”*
„TRACK”*
„SHUFFLE ALL”
„SHUFFLE CD”
„SHUFFLE FOLDER”**
„SHUFFLE OFF”
„REPEAT CD”
„REPEAT FOLDER”**
„REPEAT TRACK”
„REPEAT OFF”

* Se poate folosi drept comandă rapidă.

** Disponibilă doar dacă CD-ul conține fișiere de date audio, precum MP3 sau WMA.

Disc

Dacă aveți un CD changer, puteți alege numărul discului.

Pași	Utilizatorul spune	Sistemul răspunde
1	„CD CHANGER”	„CD CHANGER”
2	„DISC”*	„DISC NUMBER PLEASE”
3	„<un număr cuprins între 1 și 6>”	„DISC <număr>”

* Se poate folosi drept comandă rapidă.

Melodie

Puteți alege direct o melodie de pe CD-ul dvs.

Control vocal

Pași	Utilizatorul spune	Sistemul răspunde
1	„CD CHANGER”	„CD CHANGER”
2	„TRACK”*	„TRACK NUMBER PLEASE”
3	„<un număr cuprins între 1 și 99>”**	„TRACK <număr>”

* Se poate folosi drept comandă rapidă.

** În plus, numerele pot fi rostite prin cifrele componente, maxim patru cifre separate (de exemplu "2", "4", "5" pentru melodia 245)

Redare în mod aleator - CD

Pentru a programa redarea în ordine aleatoare a conținutului unui CD.

Pași	Utilizatorul spune	Sistemul răspunde
1	„CD CHANGER”	„CD CHANGER”
2	„SHUFFLE CD”	

Radio

Comenzile vocale pentru radio asigură funcționalitatea radioului și vă permit reglarea posturilor de radio prin comandă vocală.

Prezentare generală

Prezentarea generală de mai jos indică comenzile vocale disponibile. Listele următoare vor furniza informații suplimentare privind meniul complet de comenzi.

„RADIO”
„HELP”
„AM”
„FM”
„TUNE NAME”*
„DELETE NAME”
„DELETE DIRECTORY”
„PLAY DIRECTORY”
„STORE NAME”

Control vocal

„RADIO”
„PLAY”

* Se poate folosi drept comandă rapidă.

Reglarea frecvenței

Această funcție vă permite să reglați radioul dvs. prin comenzi vocale.

Pași	Utilizatorul spune	Sistemul răspunde
1	„RADIO”	„RADIO”
2	„AM”	„AM FREQUENCY PLEASE”
	„FM”	„FM FREQUENCY PLEASE”
3	„<frecvența>”*	„TUNE <frecvența>”

* Frecvența poate fi introdusă în mai multe moduri. Consultați în continuare câteva exemple reprezentative.

Banda FM : 87,5 - 108,0 în pași de 0,1

- „Optzeci și nouă virgulă nouă” (89,9)
- „Nouăzeci” (90,0)
- „O sută virgulă cinci” (100,5)
- „Unu zero unu virgulă unu” (101,1)
- „Unu zero opt” (108,0)

Banda AM/MW: 531 - 1602 în pași de 9

Banda AM/LW: 153 - 281 în pași de 1

- „Cinci treizeci și unu” (531)
- „Nouă sute” (900)
- „Patrusprezece patruzeci” (1440)
- „Cincisprezece zero trei” (1503)
- „Zece optzeci” (1080)

Stocare nume

Dacă ați reglat un post de radio, îl puteți memora cu un nume în director.

Pași	Utilizatorul spune	Sistemul răspunde
1	„RADIO”	„RADIO”
2	„STORE NAME”	„STORE NAME” „NAME PLEASE”
3	„<name>”	„REPEAT NAME PLEASE”
4	„<name>”	„STORING NAME” „<name> STORED”

Control vocal

Nume post

Această funcție vă permite să apelați un post de radio memorat.

Pași	Utilizatorul spune	Sistemul răspunde
1	„RADIO”	„RADIO”
2	„TUNE NAME”*	„NAME PLEASE”
3	„<name>”	„TUNE <nume>”

* Se poate folosi drept comandă rapidă.

Ștergere nume

Această funcție vă permite să ștergeți un post de radio memorat.

Pași	Utilizatorul spune	Sistemul răspunde
1	„RADIO”	„RADIO”
2	„DELETE NAME”	„NAME PLEASE”
3	„<name>”	„DELETE <name>” „CONFIRM YES OR NO”
4	„YES”	„DELETED”
	„NO”	„COMMAND CANCELLED”

Redare director

Această funcție vă dă posibilitatea să îi permiteți sistemului să enumere toate posturile de radio memorate.

Pași	Utilizatorul spune	Sistemul răspunde
1	„RADIO”	„RADIO”
2	„PLAY DIRECTORY”	„PLAY <DIRECTOR>”

Ștergere director

Această funcție vă permite să ștergeți toate posturile de radio memorate.

Control vocal

Pași	Utilizatorul spune	Sistemul răspunde
1	„RADIO”	„RADIO”
2	„DELETE DIRECTORY”	„DELETE DIRECTORY” „CONFIRM YES OR NO”
3	„YES”	„RADIO DIRECTORY DELETED”
	„NO”	„COMMAND CANCELLED”

Redare

Această funcție comută sursa audio pe radio.

Pași	Utilizatorul spune	Sistemul răspunde
1	„RADIO”	„RADIO”
2	„PLAY”	

Intrare auxiliară

Această funcție vă permite să comutați sursa audio pe aparatul conectat la intrarea auxiliară.

Pași	Utilizatorul spune	Sistemul răspunde
1	„EXTERNAL DEVICE”	„EXTERNAL DEVICE”
2	„LINE IN”	„LINE IN”

Aparate externe - USB

Aceste comenzi vocale asigură funcționalitatea unui aparat extern prevăzut cu USB care poate fi conectat la unitatea audio.

Prezentare generală

Prezentarea generală de mai jos indică comenzile vocale disponibile. Listele următoare vor furniza informații suplimentare privind meniul complet de comenzi cu ajutorul exemplor selectate.

„EXTERNAL DEVICE”, „USB”
„HELP”
„PLAY”

Control vocal

„EXTERNAL DEVICE”, „USB”
„TRACK”*
„PLAYLIST”**
„FOLDER”**
„SHUFFLE ALL”
„SHUFFLE FOLDER”
„SHUFFLE PLAYLIST”
„SHUFFLE OFF”
„REPEAT TRACK”
„REPEAT FOLDER”
„REPEAT OFF”

* Se poate folosi drept comandă rapidă.

** Listelor de redare și dosarelor activate prin comandă vocală trebuie să li se atribuiască nume de fișier speciale. Vezi **Informații generale** (pagina 294).

redare USB

Această funcție vă permite să comutați sursa audio pe aparatul conectat prin USB.

Pași	Utilizatorul spune	Sistemul răspunde
1	„EXTERNAL DEVICE”	„EXTERNAL DEVICE”
2	„USB”	„USB”
3	„PLAY”	

Melodie USB

Puteți alege direct o melodie de pe aparatul dvs. conectat prin USB.

Pași	Utilizatorul spune	Sistemul răspunde
1	„EXTERNAL DEVICE”	„EXTERNAL DEVICE”

Control vocal

Pași	Utilizatorul spune	Sistemul răspunde
2	„USB”	„USB”
3	„TRACK”	„TRACK NUMBER PLEASE”
4	"<un număr cuprins între 1 și 99>”*	"TRACK <număr >”

* În plus, numerele pot fi rostite prin cifrele componente, maxim patru cifre separate (de exemplu "2", "4", "5" pentru melodia 245)

Aparate externe - iPod

Aceste comenzi vocale asigură funcționalitatea unui iPod care poate fi conectat la unitatea audio.

Prezentare generală

Prezentarea generală de mai jos indică comenzile vocale disponibile. Listele următoare vor furniza informații suplimentare privind meniul complet de comenzi cu ajutorul exemplurilor selectate.

„EXTERNAL DEVICE”, „IPOD”
„HELP”
„PLAY”
„TRACK”*
„PLAYLIST”**
„SHUFFLE ALL”
„SHUFFLE PLAYLIST”
„SHUFFLE OFF”
„REPEAT TRACK”
„REPEAT OFF”

* Se poate folosi drept comandă rapidă.

** Listelor de redare activate prin comandă vocală trebuie să li se atribuie nume de fișier speciale. Vezi **Informații generale** (pagina 294).

Melodie iPod

Puteți alege direct o melodie din lista cu toate titlurile aparatului dvs. iPod.

Control vocal

Pași	Utilizatorul spune	Sistemul răspunde
1	„EXTERNAL DEVICE”	„EXTERNAL DEVICE”
2	„IPOD”	„IPOD”
3	„TRACK”*	„TRACK NUMBER PLEASE”
4	„<un număr cuprins între 1 și 99>”**	„TRACK <număr >”

* Se poate folosi drept comandă rapidă.

** În plus, numerele pot fi rostite prin cifrele componente, maxim cinci cifre separate (de exemplu "5", "2", "4", "5", "3" pentru melodia 52453), până la limita de 65535.

Listă de redare iPod

Puteți alege direct o listă de redare din aparatul dvs. iPod.

Pași	Utilizatorul spune	Sistemul răspunde
1	„EXTERNAL DEVICE”	„EXTERNAL DEVICE”
2	„IPOD”	„IPOD”
3	„PLAYLIST”*	„PLAYLIST NUMBER PLEASE”
4	„<un număr cuprins între 1 și 10>”	„PLAYLIST <număr>”

* Listelor de redare activate prin comandă vocală trebuie să li se atribue nume de fișier speciale. Vezi **Informații generale** (pagina 294).

COMENZI TELEFON

Telefon

Sistemul dvs. telefonic vă permite să creați o agendă telefonică suplimentară. Intrările stocate pot fi apelate prin comandă vocală. Numerele de telefon stocate prin utilizarea comenzii vocale sunt stocate pe sistemul vehiculului, și nu în telefon.

Prezentare generală

Prezentarea generală de mai jos indică comenzile vocale disponibile. Listele următoare vor furniza informații suplimentare privind meniul complet de comenzi cu ajutorul exemplelor selectate.

Control vocal

„PHONE“
„HELP“
„MOBILE NAME“*
„DIAL NUMBER“*
„DIAL NAME“*
„DELETE NAME“
„DELETE DIRECTORY“
„PLAY DIRECTORY“
„STORE NAME“
„REDIAL“*
„ACCEPT CALLS“
„REJECT CALLS“

* Se poate folosi drept comandă rapidă.

Funcțiile telefonului

Apelare număr

Numerele de telefon pot fi apelate după executarea comenzii vocale a etichetei de nume.

Pași	Utilizatorul spune	Sistemul răspunde
1	„PHONE“	„PHONE“
2	„DIAL NUMBER“*	„NUMBER PLEASE“
3	„<phone number>“	„<phone number> CONTINUE?“
4	„DIAL“	„DIALLING“
	„CORRECTION“	„<repeat last part of number> CONTINUE?“

* Se poate folosi drept comandă rapidă.

Control vocal

Apelare nume

Numerele de telefon pot fi apelate după executarea comenzii vocale a etichetei de nume.

Pași	Utilizatorul spune	Sistemul răspunde
1	„PHONE“	„PHONE“
2	„DIAL NAME“*	„NAME PLEASE“
3	„<name>“	„DIAL <name>“ „CONFIRM YES OR NO“
4	„YES“	„DIALLING“
	„NO“	„COMMAND CANCELLED“

* Se poate folosi drept comandă rapidă.

Reapelare

Această funcție vă permite să reapeleți ultimul număr de telefon apelat.

Pași	Utilizatorul spune	Sistemul răspunde
1	„PHONE“	„PHONE“
2	„REDIAL“*	„REDIAL“ „CONFIRM YES OR NO“
3	„YES“	„DIALLING“
	„NO“	„COMMAND CANCELLED“

* Se poate folosi drept comandă rapidă.

Nume mobil

Această funcție vă permite să accesați numerele de telefon stocate cu o etichetă de nume în telefonul dvs. mobil.

Pași	Utilizatorul spune	Sistemul răspunde
1	„PHONE“	„PHONE“

Control vocal

Pași	Utilizatorul spune	Sistemul răspunde
2	„MOBILE NAME“*	„MOBILE NAME“ „<phone dependent dialogue>“

* Se poate folosi drept comandă rapidă.

DTMF (Apelare cu ton)

Această funcție transferă numerele pronunțate în tonuri DTMF (multifrecvență bitonală). De exemplu, pentru a interoga de la distanță robotul dvs. telefonic de acasă sau pentru a introduce un număr PIN etc.

Nota: DTMF poate fi folosit numai în timpul unui apel în desfășurare. Apăsăți butonul VOICE și așteptați solicitarea sistemului.

Poate fi folosit numai la vehicule pe care este instalat un buton special VOICE.

Pași	Utilizatorul spune	Sistemul răspunde
1		„NUMBER PLEASE“
2	„<numbers 1 to 9, zero, hash, star>“	

Crearea unei agende telefonice

Stocare nume

Noile intrări pot fi stocate cu ajutorul comenzii „STORE NAME“. Această caracteristică poate fi folosită pentru apelarea unui număr prin invocarea numelui în locul întregului număr.

Pași	Utilizatorul spune	Sistemul răspunde
1	„PHONE“	„PHONE“
2	„STORE NAME“	„STORE NAME“ „NAME PLEASE“
3	„<name>“	„REPEAT NAME PLEASE“
4	„<name>“	„STORING NAME“ „<name> STORED“ „NUMBER PLEASE“
5	„<phone number>“	„<phone number>“
6	„STORE“	„STORING NUMBER“ „<phone number>“ „NUMBER STORED“

Control vocal

Ștergere nume

Numele stocate pot fi de asemenea șterse din director.

Pași	Utilizatorul spune	Sistemul răspunde
1	„PHONE“	„PHONE“
2	„DELETE NAME“	„NAME PLEASE“
3	„<name>“	„DELETE <name>“ „CONFIRM YES OR NO“
4	„YES“	„<name> DELETED“
	„NO“	„COMMAND CANCELLED“

Redare director

Folosiți această funcție pentru a permite sistemului să vă comunice toate intrările stocate.

Pași	Utilizatorul spune	Sistemul răspunde
1	„PHONE“	„PHONE“
2	„PLAY DIRECTORY“	„PLAY DIRECTORY“

Ștergere director

Această funcție vă permite să ștergeți toate intrările odată.

Pași	Utilizatorul spune	Sistemul răspunde
1	„PHONE“	„PHONE“
2	„DELETE DIRECTORY“	„DELETE DIRECTORY“ „CONFIRM YES OR NO“
3	„YES“	„DIRECTORY DELETED“
	„NO“	„COMMAND CANCELLED“

Control vocal

Setări principale

Apelurile pot fi setate automat pe refuz de preluare cu ajutorul comenzii vocale.

Apeluri refuzate

Pași	Utilizatorul spune	Sistemul răspunde
1	„PHONE“	„PHONE“
2	„REJECT CALLS“	„REJECT CALLS“
	„ACCEPT CALLS“ *	„ACCEPT CALLS“

* folosiți această comandă pentru a opri modul de refuz apeluri

COMENZI SISTEM NAVIGAȚIE

Consultați manualul de navigare separat pentru informații detaliate despre meniurile de comandă.

Prezentare generală

Prezentarea generală de mai jos arată comenzile vocale disponibile. Listele de mai jos vă vor oferi mai multe informații despre meniul complet de comenzi în exemplele selectate.

COMENZI CONTROL CLIMATIZARE

Climatizare

Comenzile vocale de climatizare asigură funcționarea setărilor de turație ale ventilatorului, de temperatură și de mod. Nu toate funcțiile sunt disponibile pe toate autovehiculele.

„CLIMATE“
„HELP“
„FAN“*
„DEFROSTING/DEMISTING ON“*
„DEFROSTING/DEMISTING OFF“*
„TEMPERATURE“*
„AUTO MODE“*

* Poate fi folosită ca scurtătură. La autovehiculele dotate cu un modul de limba engleză, scurtătura „FAN“ (Ventilator) nu este disponibilă.

Control vocal

Ventilator

Această funcție permite reglarea turației ventilatorului.

Trepte	Utilizatorul spune	Sistemul răspunde
1	„CLIMATE”	„CLIMATE”
2	„FAN”*	„FAN SPEED PLEASE”
3	„MINIMUM”	„FAN MINIMUM”
	„<a number between 1 and 7>”	„FAN <number>”
	„MAXIMUM”	„FAN MAXIMUM”

* Poate fi folosită ca scurtătură. La autovehiculele dotate cu un modul de limba engleză, scurtătura „FAN” (Ventilator) nu este disponibilă.

Dejivrare/dezaburire

Trepte	Utilizatorul spune	Sistemul răspunde
1	„CLIMATE”	„CLIMATE”
2	„DEFROSTING ON/DEMISTING ON”*	„DEFROSTING ON/DEMISTING ON”
	„DEFROSTING OFF/DEMISTING OFF”*	„DEFROSTING OFF/DEMISTING OFF”

* Poate fi folosită ca scurtătură.

Temperatură

Această funcție permite reglarea temperaturii.

Trepte	Utilizatorul spune	Sistemul răspunde
1	„CLIMATE”	„CLIMATE”
2	„TEMPERATURE”*	„TEMPERATURE PLEASE”
3	„MINIMUM”	„TEMPERATURE MINIMUM”
	„<a number between 15 and 29 °C with 0.5 increments>” or „<a number between 59 and 84 °F>”	„TEMPERATURE <number>”

Control vocal

Trepte	Utilizatorul spune	Sistemul răspunde
	„MAXIMUM”	„TEMPERATURE MAXIMUM”

* Poate fi folosită ca scurtătură.





Mod auto

Trepte	Utilizatorul spune	Sistemul răspunde
1	„CLIMATE”	„CLIMATE”
2	„AUTO MODE”*	„AUTO MODE”

* Poate fi folosită ca scurtătură. Poate fi dezactivat prin selectarea unei temperaturi diferite sau a unei turații a ventilatorului diferite.

INFORMATII GENERALE

ATENȚIE

-  Manipulați cu grijă dispozitivele externe cu conectori electrici neprotejați (cum ar fi mufa USB). Înlocuiți întotdeauna capacul/elementul de protecție, dacă este posibil. Se pot produce descărcări electrostatice, care determină defectarea dispozitivului.
-  Nu atingeți și nu umblați la priza USB din interiorul vehiculului. Acoperiți priza atunci când nu o utilizați.
-  Folosiți numai dispozitive dispozitiv USB de stocare în masă.
-  Comutați întotdeauna unitatea audio la o sursă diferită (de exemplu, radioul) înainte de a decupla dispozitivul USB.
-  Nu instalați și nu conectați huburi sau splitere USB.

Nota: *Sistemul este proiectat doar pentru a recunoaște și a citi fișierele audio corespunzătoare de pe un dispozitiv USB conform cu clasa de dispozitive USB de stocare în masă sau de pe un iPod. Nu se garantează funcționarea tuturor dispozitivelor USB existente cu sistemul.*

Nota: *Există posibilitatea conectării unor dispozitive compatibile cu cablu USB, precum și a celor care sunt conectate direct la priza USB a vehiculului (de exemplu, stickurile de memorie USB sau dispozitivele de tip pen drive).*

Nota: *Este posibil ca unele dispozitive USB, cu un consum mai mare de energie, să nu fie compatibile (de exemplu, unele hard diskuri mai mari).*

Nota: *Durata de accesare, pentru a citi fișierele de pe dispozitivul extern, diferă în funcție de factori precum structura fișierelor, dimensiunea acestora și conținutul de pe dispozitiv.*

Sistemul acceptă o gamă de dispozitive externe, care formează un ansamblu cu unitatea audio prin priza USB și prizele de intrare auxiliare. Odată conectat, dispozitivul extern poate fi controlat prin intermediul unității audio.

Vă prezentăm o listă a dispozitivelor compatibile obișnuite:

- Stickuri de memorie USB
- Hard diskuri USB portabile
- Unele MP3 playere cu conexiune USB
- Playere de fișiere iPod (accesați www.ford-mobile-connectivity.com pentru cea mai recentă listă de compatibilități).

Sistemul este compatibil USB 2.0, viteză maximă, compatibil cu gazdele USB 1.1 și acceptă sistemele de fișiere FAT 16/32.

Informații despre structura fișierelor audio pentru dispozitivele externe

USB

Creați o singură partiție pe dispozitivul USB.

În cazul în care creați liste de redare, acestea trebuie să conțină căile de fișier corecte, cu trimitere la dispozitivul USB. Se recomandă să creați lista de redare după ce fișierele audio au fost transferate pe dispozitivul USB.

Listele de redare trebuie să fie create în formatul .m3u.

Fișierele audio trebuie să fie în formatul .mp3.

Nu depășiți următoarele limite:

- 1.000 de elemente per dosar (fișiere, dosare și liste de redare)
- 5.000 de dosare per dispozitiv USB (inclusiv listele de redare)
- 8 niveluri de subdosare.

Conectivitate

Pentru a activa comanda vocală pentru listele de redare și dosarele personalizate, urmați procedura de mai jos:

- Creați dosarele denumite în formatul "**Ford<*>**", unde <*> este un număr între 1 și 10. De exemplu, "**Ford3**" fără nicio extensie.
- Creați liste de redare denumite în formatul "**Ford<*>.m3u**", unde <*> este un număr între 1 și 10. De exemplu, "**Ford5.m3u**" fără niciun spațiu între "**Ford**" și număr.

De acum înainte, dosarele și listele de redare personalizate vor putea fi selectate prin comandă vocală. Vezi **Comenzi audio** (pagina 277).

iPod

Pentru a activa comanda vocală pentru listele de redare personalizate, creați liste de redare denumite în formatul "**Ford<*>**", unde <*> este un număr între 1 și 10. De exemplu, "**Ford7**" fără niciun spațiu între "**Ford**" și număr.

De acum înainte, listele de redare vor putea fi selectate prin comandă vocală. Vezi **Comenzi audio** (pagina 277).

CONECTARE DISPOZITIV EXTERIOR

AVERTIZARE



Asigurați-vă că aparatul extern este montat într-un mod sigur în vehicul și că legăturile sale care atarnă nu împiedică folosirea niciuneia dintre comenzile de conducere ale vehiculului.

Aparatele externe pot fi conectate folosind mufa de intrare auxiliară și portul USB. Vezi **Mufă intrare auxiliară (AUX IN)** (pagina 146). Vezi **Port USB** (pagina 146).

Conectare

Conectați aparatul și, dacă este necesar, asigurați-l pentru a împiedica mișcarea acestuia în interiorul vehiculului.

Conectarea unui iPod

Pentru un confort și o calitate audio optime, vă recomandăm să cumpărați un cablu special, unic de legătură, disponibil la furnizorul dvs.

Ca alternativă, este posibil să conectați aparatul dvs. iPod folosind cablul USB standard pentru iPod și un fir separat cu jack audio de 3.5mm. Dacă folosiți această metodă, pregătiți volumul iPod-ului la nivel maxim și dezactivați orice reglaje ale egalizatorului înainte de a face legăturile:

- Conectați ieșirea de cască iPod la mufa AUX IN.
- Conectați cablul USB de la iPod la mufa USB a vehiculului.

CONECTARE DISPOZITIV EXTERIOR - VEHICULE CU: BLUETOOTH

Conectarea unui dispozitiv audio cu Bluetooth

ATENȚIONARE



Deoarece există diverse standarde, producătorii pot implementa diverse profiluri în cadrul dispozitivelor lor cu Bluetooth. Din acest motiv, se poate produce o incompatibilitate între dispozitivul cu Bluetooth și sistem care, în unele cazuri, poate limita funcționalitatea sistemului. Pentru a evita această situație, ar trebui folosite numai dispozitivele recomandate.

Pentru detalii complete, vizitați site-ul web www.ford-mobile-connectivity.com.

Asocierea dispozitivului

Nota: Unele unități audio și de navigație au un meniu audio Bluetooth separat. Folosiți acest meniu pentru a accesa funcția de configurare și control.

Pentru a conecta dispozitivul la sistem, urmați aceeași procedură ca în cazul telefoanelor cu „hands-free” (mâini libere) prin Bluetooth. Vezi **Setare Bluetooth** (pagina 269).

Utilizarea dispozitivului

Selectați Bluetooth audio ca sursa activă.

Piese pot fi accesate prin trecerea înainte și înapoi cu ajutorul comenzilor de pe volan sau direct de la butoanele unității audio.

FOLOSIRE DISPOZITIV USB

Sunt utilizate diferite pictograme pentru identificarea tipurilor de fișiere, dosare etc. audio.



Aparatul conectat prin USB este sursa activă



Dosar



Listă de redare



Album



Artist



Nume fișier



Titlu melodie



Informație indisponibilă

Radio Sony

Operație

Selectați ca sursă audio aparatul conectat prin USB prin apăsarea în mod repetat a butonului **CD/AUX** până când apare "USB" pe afișaj. După prima conectare a aparatului USB, va porni în mod automat prima melodie din primul dosar. Ulterior, după schimbarea sursei audio, poziția de redare din aparatul USB va fi reamintită.

Pentru a parcurge conținutul aparatului, apăsați o singură dată tasta direcțională sus/jos sau butonul OK.

Pe afișaj vor apărea informații despre piesă, împreună cu alte informații importante descrise mai jos:

- Bara verticală de derulare din partea dreaptă a afișajului indică poziția actuală de vizualizare a dosarului.
- ">" după o intrare indică existența unui subnivel suplimentar care poate fi accesat (de exemplu, un dosar denumit după un album și conținând diferite melodii din acesta).
- „<" înainte de listă indică faptul că se poate citi un nivel superior.
- Pictogramele din partea stângă a textului melodiei/dosarului indică tipul de fișier/dosar. Consultați lista pentru o explicație privind aceste pictograme.

Pentru a naviga prin conținutul aparatului conectat prin USB, folosiți tastele direcționale sus/jos pentru a parcurge listele, respectiv tastele stânga/dreapta pentru a vă deplasa în sus sau în jos în cadrul structurii dosarului. De îndată ce melodia, lista de redare, albumul sau dosarul dorit sunt evidențiate, apăsați pe butonul OK pentru a selecta redarea.

Conectivitate

Nota: Dacă doriți să treceți direct la nivelul superior al conținutului din aparatul USB, apăsați și mențineți apăsată tasta direcțională stânga.

Comenzi audio

Apăsați tastele direcționale stânga și dreapta pentru a trece la melodiile anterioare sau următoare.

Apăsați și mențineți apăsată tastele direcționale stânga/dreapta pentru a permite derularea rapidă înapoi/înainte a conținutului piesei.

Pentru a parcurge conținutul aparatului, apăsați tasta direcțională sus/jos sau butonul OK.

Apăsați tasta MENU pentru a intra în meniul USB. Pentru dosare și liste de redare, este posibil să activați funcția de redare în ordine aleatoare și funcția de repetare.

Apăsați butonul SCAN pentru a explora întregul aparat, dosarul prezent sau o listă de redare dacă acestea sunt deschise.

Apăsați butonul **INFO** pentru a afișa următoarele:

- nume fișier
- titlu
- artist
- album
- număr piesă și durată de redare.

Prin apăsarea repetată a butonului, se vor derula aceste afișări.

Unități de navigare CD

Operație

Selectați ca sursă audio aparatul conectat prin USB prin apăsarea în mod repetat a butonului **CD/AUX** până când „DEVICES” apare pe afișaj. Selectați DEVICES și apoi alegeți USB din lista de aparate disponibile. După prima conectare a aparatului USB, va porni în mod automat prima melodie din primul dosar. Ulterior, după schimbarea sursei audio, poziția de redare din aparatul USB va fi reamintită.

Pentru a parcurge conținutul aparatului, apăsați o singură dată butonul **SELECT**.

Pe afișaj vor apărea informații despre piesă, împreună cu alte informații importante descrise mai jos:

- Bara verticală de derulare din partea dreaptă a afișajului indică poziția actuală de vizualizare a dosarului.
- ">" după o intrare indică existența unui subnivel suplimentar care poate fi accesat (de exemplu, un dosar denumit după un album și conținând diferite melodii din acesta).
- "<" în partea stângă a afișajului indică existența unui nivel superior suplimentar care poate fi accesat.
- Pictogramele din partea stângă a textului melodiei/dosarului indică tipul de fișier/dosar. Consultați lista pentru o explicație privind aceste pictograme.

Utilizați butonul rotativ de derulare/de selectare pentru a naviga în conținutul aparatului conectat prin USB parcurgându-i listele. Apăsați butonul pentru a extinde conținutul listei de redare sau dosarului evidențiat, sau pentru a începe redarea unei anumite melodii. Apăsați **ESC** pentru a trece la un nivel superior.

Comenzi audio

Apăsați tastele sus și jos **SEEK** pentru a trece la piesele precedente sau următoare.

Apăsați și mențineți apăsată tastele **SEEK** pentru a permite derularea rapidă înapoi/înainte prin conținutul melodiei.

Rotiți sau apăsați butonul **SELECT** pentru a parcurge conținutul aparatului.

Pentru dosare și liste de redare, apăsați butoanele SHUFFLE sau REPEAT pentru a activa funcția de redare în ordine aleatoare și funcția de repetare. Pot să apară diferite opțiuni dependent de faptul dacă o listă de redare este sau nu activă.

Conectivitate

Apăsăți butonul **SCAN** pentru a explora lista de redare prezentă dacă aceasta este activă, sau întregul aparat conectat prin USB sau întregul dosar.

Apăsăți butonul **INFO** pentru a afișa următoarele:

- nume fișier
- titlu
- artist
- album
- număr piesă și durată de redare.

Unități de navigare DVD

Operație

Selectați ca sursă audio aparatul conectat prin USB prin apăsarea butonului **CD/AUX** până când butonul USB apare în partea stângă a afișajului. Selectați USB din lista de aparate disponibile.

Nota: *Este posibil ca unele dispozitive să fie indicate, nefiind însă și selectabile, în funcție de conectarea sau neconectarea dispozitivului.*

După prima conectare a aparatului USB, va porni în mod automat prima melodie din primul dosar. Ulterior, după schimbarea sursei audio, poziția de redare din aparatul USB va fi reamintită.

Pentru a parcurge conținutul aparatului, apăsați butonul de derulare în sus sau în jos.

Pe afișaj vor apărea informații despre piesă, împreună cu alte informații importante descrise mai jos:

- Bara verticală de derulare din partea dreaptă a afișajului indică poziția actuală de vizualizare a dosarului.
- ">" după o intrare indică existența unui subnivel suplimentar care poate fi accesat (de exemplu, un dosar denumit după un album și conținând diferite melodii din acesta).

- "<" în partea stângă a afișajului indică existența unui nivel superior suplimentar care poate fi accesat.
- Pictogramele din partea stângă a textului melodiei/dosarului indică tipul de fișier/dosar. Consultați lista pentru o explicație privind aceste pictograme.

Utilizați butoanele de derulare pentru a naviga în conținutul aparatului conectat prin USB parcurgându-i listele. Apăsăți butonul pentru a extinde conținutul listei de redare sau dosarului evidențiat, sau pentru a începe redarea unei anumite melodii. Apăsăți tasta direcțională stânga pentru a trece la un nivel superior.

Comenzi audio

Apăsăți tastele sus și jos **SEEK** pentru a trece la piesele precedente sau următoare.

Apăsăți și mențineți apăstate tastele **SEEK** pentru a permite derularea rapidă înapoi/înainte prin conținutul melodiei.

Apăsăți tastele direcționale din bara de derulare pentru a parcurge conținutul aparatului.

Pentru dosare și liste de redare, apăsați butoanele **SHUFFLE** sau **REPEAT** pentru a activa funcția de redare în ordine aleatoare și funcția de repetare.

Apăsăți butonul **SCAN** pentru a explora lista de redare prezentă, dacă aceasta este activă, sau întregul aparat conectat prin USB sau întregul dosar.

Apăsăți butonul **INFO** pentru a afișa următoarele:

- nume fișier
- titlu
- artist
- album
- număr piesă și durată de redare.

FOLOSIRE IPOD

Sunt utilizate diferite pictograme pentru identificarea tipurilor de fișiere, dosare etc. audio.



iPod reprezintă sursa activă



Listă de redare iPod



Artist iPod



Album iPod



Gen iPod



Melodie iPod



Categorie generică iPod



Fișier media generic iPod

Radio Sony

Operație

Selectați iPod ca sursă audio prin apăsarea în mod repetat a butonului **CD/AUX** până a când iPod apare pe afișaj.

Lista meniului iPod pentru parcurgerea conținutului este disponibilă prin intermediul afișajului radio. Navigarea în conținut urmează aceleași principii ca și la utilizarea iPod-ului în mod autonom (de exemplu, căutarea după artist, titlu etc.). Pentru a parcurge conținutul iPod-ului, apăsați tasta direcțională sus / jos sau butonul OK o singură dată.

Pe afișaj vor apărea informații despre piesă, împreună cu alte informații importante descrise mai jos:

- Bara verticală de derulare de pe partea dreaptă a afișajului indică poziția actuală de vizualizare a listei.
- „>” după o intrare indică faptul că se poate citi un nivel inferior (de exemplu, toate albumele unui anumit artist).
- „<” înainte de listă indică faptul că se poate citi un nivel superior.
- O pictogramă pe partea stângă indică tipul de listă afișată în acest moment (de exemplu, lista de albume). Consultați lista pentru o explicație privind aceste pictograme.

Pentru a naviga prin conținutul iPod, folosiți tastele direcționale sus/jos pentru a parcurge listele și tastele stânga/dreapta pentru a vă deplasa în sus sau în jos în cadrul ierarhiei. Odată ce piesa, lista de redare, albumul, artistul sau genul dorit sunt evidențiate, apăsați pe butonul OK pentru a selecta redarea.

Nota: Dacă doriți să treceți direct la nivelul superior din conținutul iPod, apăsați și mențineți apăsată tasta direcțională stânga.

Comenzi audio

Apăsați tastele direcționale stânga și dreapta pentru a trece la melodiile anterioare sau următoare.

Apăsați și mențineți apăsați tastele direcționale stânga/dreapta pentru a permite derularea rapidă înapoi/înainte a conținutului piesei.

Pentru a parcurge conținutul iPod-ului, apăsați tasta direcțională sus / jos sau butonul OK.

Apăsați tasta **MENU** pentru a accesa meniul iPod. Aici, puteți valida funcțiile de redare aleatorii și repetare. De asemenea, este posibilă validarea opțiunii iPod „Shuffle songs” direct de la nivelul superior.

Apăsați butonul **SCAN** pentru a scana piesele selectate în acest moment.

Conectivitate

Apăsăți butonul **INFO** pentru a afișa următoarele:

- titlu
- artist
- număr piesă și durată de redare.

Prin apăsarea repetată a butonului, se vor derula aceste afișări.

Unități de navigare CD

Operație

Selectați iPod ca sursă audio prin apăsarea în mod repetat a butonului **CD/AUX** până când **DEVICES** apare pe afișaj. Selectați **DEVICES** și apoi selectați iPod din lista de dispozitive disponibile.

Lista meniului iPod pentru parcurgerea conținutului este disponibilă prin intermediul afișajului. Navigarea în conținut urmează aceleași principii ca și la utilizarea iPod-ului în mod autonom (de exemplu, căutarea după artist, titlu etc.). Pentru a naviga în conținutul iPod, apăsați butonul **SELECT** o singură dată.

Pe afișaj vor apărea informații despre piesă, împreună cu alte informații importante descrise mai jos:

- Bara verticală de derulare de pe partea dreaptă a afișajului indică poziția actuală de vizualizare a listei.
- „>“ după o intrare indică faptul că se poate citi un nivel inferior (de exemplu, toate albumele unui anumit artist).
- „<“ înainte de listă indică faptul că se poate citi un nivel superior.
- O pictogramă pe partea stângă indică tipul de listă afișată în acest moment (de exemplu, lista de albume). Consultați lista pentru o explicație privind aceste pictograme.

Pentru a naviga în conținutul iPod, utilizați butonul rotativ de derulare / de selectare pentru a parcurge listele. Apăsăți butonul pentru a extinde conținutul listei de redare, albumului, artistului, genului evidențiat sau pentru a începe redarea unei anumite piese. Apăsăți **ESC** pentru a trece la un nivel superior.

Comenzi audio

Apăsăți tastele sus și jos **SEEK** pentru a trece la piesele precedente sau următoare.

Apăsăți și mențineți apăsată tastele **SEEK** pentru a permite derularea rapidă înapoi/înainte prin conținutul melodiei.

Rotiți sau apăsați butonul **SELECT** pentru a parcurge conținutul iPod.

Apăsăți tasta **MENU** pentru a accesa meniul iPod. Aici, puteți valida funcțiile de redare aleatorii și repetare. De asemenea, este posibilă validarea opțiunii iPod „Shuffle songs“ direct de la nivelul superior.

Apăsăți butonul **SCAN** pentru a scana piesele selectate în acest moment.

Apăsăți butonul **INFO** pentru a afișa următoarele:

- titlu
- artist
- număr piesă și durată de redare.

Unități de navigare DVD

Operație

Selectați iPod ca sursă audio prin apăsarea butonului **CD/AUX** până când butonul iPod apare pe partea stângă a afișajului. Selectați iPod din lista de dispozitive disponibile.

Nota: Este posibil ca unele dispozitive să fie indicate, nefiind însă și selectabile, în funcție de conectarea sau neconectarea dispozitivului.

Conectivitate

Lista meniului iPod pentru parcurgerea conținutului este disponibilă prin intermediul afișajului. Navigarea în conținut urmează aceleași principii ca și la utilizarea iPod-ului în mod autonom (de exemplu, căutarea după artist, titlu etc.). Pentru a naviga în conținutul iPod, apăsați butonul de derulare în sus sau în jos.

Pe afișaj vor apărea informații despre piesă, împreună cu alte informații importante descrise mai jos:

- Bara verticală de derulare de pe partea dreaptă a afișajului indică poziția actuală de vizualizare a listei.
- „>” după o intrare indică faptul că se poate citi un nivel inferior (de exemplu, toate albumele unui anumit artist).
- „<” înainte de listă indică faptul că se poate citi un nivel superior.
- O pictogramă pe partea stângă indică tipul de listă afișată în acest moment (de exemplu, lista de albume). Consultați lista pentru o explicație privind aceste pictograme.

Pentru a naviga în conținutul iPod, utilizați butoanele de derulare pentru a parcurge listele. Apăsați butonul pentru a extinde conținutul listei de redare, albumului, artistului, genului evidențiat sau pentru a începe redarea unei anumite piese. Apăsați tasta direcțională stânga pentru a trece la un nivel superior.

Comenzi audio

Apăsați tastele sus și jos **SEEK** pentru a trece la piesele precedente sau următoare.

Apăsați și mențineți apăsat tastele **SEEK** pentru a permite derularea rapidă înapoi/înainte prin conținutul melodiei.

Apăsați tastele direcționale ale barei de derulare pentru a parcurge conținutul iPod.

Apăsați tasta MENU pentru a accesa meniul iPod. Aici, puteți valida funcțiile de redare aleatorii și repetare. De asemenea, este posibilă validarea opțiunii iPod „Shuffle songs” direct de la nivelul superior.

Apăsați butonul SCAN pentru a scana piesele selectate în acest moment.

Apăsați butonul **INFO** pentru a afișa următoarele:

- titlu
- artist
- număr piesă și durată de redare.

SIGURANȚA ȘOSELEI

AVERTIZARI



Sistemul vă oferă informații concepute pentru a vă ajuta să ajungeți la destinație în mod rapid și în siguranță.



Din motive de siguranță, șoferul trebuie să programeze sistemul doar atunci când vehiculul este în staționare.



Sistemul nu vă oferă nicio asistență referitor la semne de stop, semafoare, zone aflate în construcție sau alte informații importante privind siguranța.



Nu utilizați sistemul până când nu v-ați familiarizat cu funcționarea sa.



Uitați-vă la afișajul sistemului numai atunci când condițiile de conducere o permit.

Informații privind siguranța

Citiți și respectați toate precauțiile indicate privind siguranța. În caz contrar, poate crește riscul de coliziune și vătămare corporală. Ford Motor Company nu va fi responsabil de daune de niciun tip care decurg din nerespectarea acestor indicații.

Dacă este necesară vizualizarea detaliată a instrucțiunilor de traseu, trageți în afara părții carosabile atunci când acest lucru se face în condiții de siguranță și parcați vehiculul.

Nu utilizați sistemul de navigare pentru a localiza serviciile de urgență.

Pentru a utiliza sistemul cât mai eficient și în siguranță posibil, utilizați întotdeauna cele mai recente informații de navigare. Furnizorul dumneavoastră va fi în măsură să vă ajute în acest sens.

PORNIREA

ATENȚIONARE



Utilizarea sistemului cu motorul oprit va duce la consumarea bateriei.

Nota: *Veți fi taxat(ă) atunci când trimiteți sau primiți mesaje text.*

Nota: *Pentru toate funcțiile și operațiile telefonului dumneavoastră, consultați manualul telefonului.*

Nota: *Păstrați codul de activare (imprimat în ghidul de instalare) într-un loc sigur.*

Nota: *Păstrați mesajul text de activare în căsuța poștală a telefonului mobil.*

Compatibilitatea telefoanelor

ATENȚIONARE



În lipsa unui consens, producătorii de telefoane mobile pot implementa diverse profiluri în dispozitivele lor cu Bluetooth.

Din acest motiv, poate apărea o incompatibilitate între telefon și sistemul hands-free, care, în unele cazuri, poate reduce semnificativ performanța sistemului. Pentru evitarea acestei situații, trebuie folosite numai telefoane recomandate.

Pentru informații complete, vă rugăm să vizitați site-ul web www.ford-mobile-connectivity.com.

Instalarea cardului micro SD

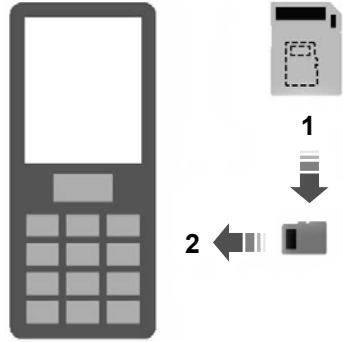

E114212

1. Scoateți cardul micro SD din adaptor.
2. Introduceți cardul micro SD în telefonul mobil.

Activarea sistemului de navigare pe telefonul mobil

Nota: *Radioul trebuie să fie pornit înainte de conectarea telefonului mobil la receptorul GPS al mașinii.*

Nota: *Sistemul Ford Mobile Navigation trebuie să fie instalat și activat pe telefonul dumneavoastră mobil.*

Nota: *Este posibilă activarea a până la maximum trei telefoane.*

Nota: *Instrucțiuni detaliate sunt disponibile pe cardul micro SD și pe site-ul www.ford-mobile-connectivity.com.*

Pentru a conecta dispozitivul la sistem, urmați aceeași procedură ca în cazul telefoanelor cu „hands-free” (mâini libere) prin Bluetooth. Vezi **Setare Bluetooth** (pagina 269).

1. Porniți radioul.



E114213

2. Deschideți telefonul mobil și porniți „Ford Mobile Navigation”.
3. Alegeți „Selectați destinația”.
4. Alegeți „Introduceți adresa”.
5. Modificați opțiunile de traseu dacă este necesar și începeți ghidarea pe traseu.
6. Afișajul vehiculului va indica informațiile privind virajele. Instrucțiunile vocale sunt transmise prin difuzoarele vehiculului.

Nota: *Telefonul dumneavoastră mobil va indica poziția dumneavoastră actuală.*

7. Puteți părăsi aplicația și puteți continua ghidarea pe traseu după repornirea aplicației.

APROBĂRI TIP

NOTIFICARE FCC/INDUSTRY CANADA

Acest dispozitiv respectă Partea 15 a Regulamentului FCC. Funcționarea face obiectul următoarelor două condiții: (1) acest dispozitiv nu trebuie să genereze interferențe dăunătoare, și (2) acest dispozitiv trebuie să suporte orice interferență receptată, inclusiv interferențe ce pot determina o funcționare nedorită.

ID FCC: WJLRX-42

IC: 7847A-RX42

Schimbările sau modificările aduse dispozitivului și neaprobată în mod expres de partea responsabilă privind conformitatea pot anula dreptul utilizatorului de a utiliza echipamentul.

RX-42 - declarație de conformitate

Noi, partea responsabilă pentru conformitate, declarăm pe propria răspundere că produsul de integrare a telefonului mobil RX-42 respectă prevederile următoarei Directive a Consiliului: 1999/5/CE. Un exemplar al declarației de conformitate poate fi găsit la adresa:

www.novero.com/declaration_of_conformity

Marca verbală și logourile Bluetooth aparțin Bluetooth SIG, Inc., iar utilizarea acestor mărci de către Ford Motor Company se realizează sub licență. Alte mărci comerciale și denumiri comerciale aparțin proprietarilor de drept.

APROBĂRI TIP



© 2008 NAVTEQ B.V. Toate drepturile rezervate.

Anexe

(AT)	"© Bundesamt für Eich- und Vermessungswesen"
(PL)	"© EuroGeographics"
(FR)	"source: Géoroute® IGN France & BD Carto® IGN France"
(DE)	"Die Grundlagendaten wurden mit Genehmigung der zuständigen Behörden entnommen"
(GB)	"Based upon Crown Copyright material."
(GR)	"Copyright Geomatics Ltd."
(IT)	"La Banca Dati Italiana è stata prodotta usando quale riferimento anche cartografia numerica ed al tratto prodotta e fornita dalla Regione Toscana."
(NO)	"Copyright © 2000; Norwegian Mapping Authority"
(PT)	"Source: IgeoE – Portugal"
(ES)	"Información geográfica propiedad del CNIG"
(SE)	"Based upon electronic data © National Land Survey Sweden."
(CH)	"Topografische Grundlage: © Bundesamt für Landestopographie"

APROBĂRI TIP

Declarația UE

Prin prezenta, Valeo declară că acest dispozitiv cu rază scurtă de acoperire este în conformitate cu cerințele esențiale și alte prevederi relevante ale Directivei 1999/5/CE.

Certificatul pentru Emiratele Arabe Unite



E125209

ER-GEN-00-0002-24

COMPATIBILITATE ELECTROMAGNETICĂ

AVERTIZARI

 Vehiculul dvs. a fost testat și certificat potrivit legislațiilor referitoare la compatibilitatea electromagnetică (72/245/EEC, Regulamentul 10 al UN ECE sau alte cerințe locale aplicabile). Este responsabilitatea dumneavoastră să vă asigurați că orice echipament montat este în conformitate cu legislațiile locale în vigoare. Solicitați montarea oricărui echipament de către tehnicieni de calificare adecvată.

AVERTIZARI

 Echipamentele transmițătoare în radiofrecvență (RF) (de exemplu, telefoane celulare, radiotransmițătoare de amatori etc.) pot fi montate pe vehiculul dumneavoastră numai dacă acestea sunt conforme cu parametrii prezentați în tabelul de mai jos. Nu există prevederi sau condiții speciale pentru montare sau utilizare.

 Nu montați niciun fel de dispozitiv de emisie-recepție, microfoane, difuzoare sau orice alt dispozitiv în calea de deschidere a sistemului de airbag.

 Nu fixați cablurile de antenă la cablajul original al vehiculului, la conductele de carburant și de frână.

 Păstrați antena și cablurile de alimentare la cel puțin 100 mm distanță de orice module electronice și airbaguri.

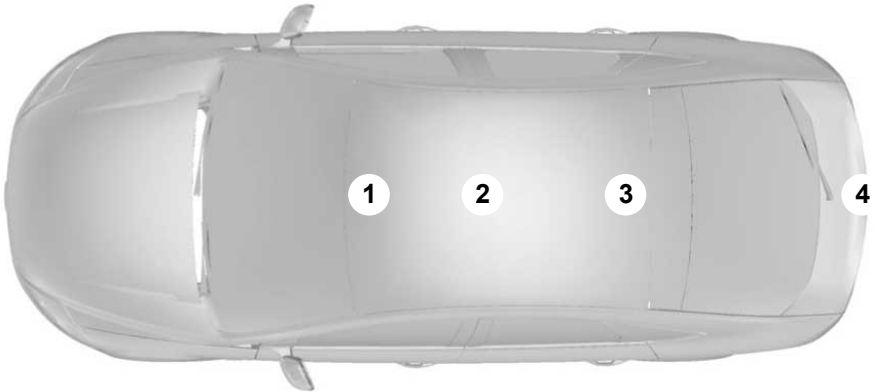

E85998

Banda de frecvență MHz	Puterea de ieșire maximă în wați (RMS de vârf)	Pozițiile antenei
1 – 30	50 W	3. 4
30 – 54	50 W	1. 2. 3

Anexe

Banda de frecvență MHz	Puterea de ieșire maximă în wați (RMS de vârf)	Pozițiile antenei
68 – 87,5	50 W	1. 2. 3
142 – 176	50 W	1. 2. 3
380 – 512	50 W	1. 2. 3
806 – 940	10 W	1. 2. 3
1200 – 1400	10 W	1. 2. 3
1710 – 1885	10 W	1. 2. 3
1885 – 2025	10 W	1. 2. 3

Nota: După montarea transmițătoarelor în RF, verificați interferențele de la și spre toate echipamentele electrice din vehicul, atât în modul standby cât și în modul de transmisie.

Verificați toate echipamentele electrice:

- cu contactul **ON (PORNIT)**
- cu motorul în funcțiune
- în timpul unui test de drum la diferite viteze.

Verificați dacă câmpurile electromagnetice generate în interiorul cabinei vehiculului de transmițătorul montat nu depășesc limitele de expunere umană aplicabile.

Index

A

A/C	
Vezi: Control climatizare.....	114
ABS	
Vezi: Frâne.....	164
ACC	
Vezi: Controlul automat al vitezei (ACC).....	181
Accesorii	
Vezi: Piese și accesorii.....	7
Accesorii reținere încărcătură.....	204
Montarea dispozitivelor de ancorare.....	204
Montarea punctelor de ancorare bagaje.....	206
Montarea suportului de ancorare.....	206
Vezi: Folosire ACC.....	182
Activarea alarmei.....	50
Activare imobilizer motor.....	47
Acumulatorul vehiculului.....	248
Aer condiționat	
Vezi: Control climatizare.....	114
Afișaj informații.....	92
Informații generale.....	92
Afișaj punct mort.....	83
Activarea și dezactivarea sistemului.....	85
Detectarea și avertizările.....	84
Erori de detectare.....	85
Sistemul de monitorizare a punctului mort (BLIS).....	83
Utilizarea sistemului.....	84
AFS	
Vezi: Controlul automat al sistemului de iluminare față (AFS).....	63
Ajustarea farurilor - Vehicule cu: Lumini fata adaptative/Faruri cu Xenon.....	61
Ajustarea jeturilor spălătorului de parbriz.....	54
Ajustarea volanului.....	51
Ajustare pe înălțime a centurii.....	33
Alarmă.....	48
Principiu de operare.....	48
Alertă înaintare.....	185
Activarea și dezactivarea avertizării pentru față.....	186
Reglarea sensibilității funcției de avertizare.....	186
Alimentare și realimentare.....	155
Specificațiile tehnice.....	158
Amplasare cutie siguranțe.....	220
Cutia centrală de siguranțe.....	220
Cutia de siguranțe din spate.....	220
Cutie de siguranțe în compartimentul motor.....	220
Anexă simboluri.....	7
Simboluri de pe autovehicul.....	7
Simboluri folosite în acest manual.....	7
Anexe.....	305
Aprobări tip.....	305
Certificatul pentru Emiratele Arabe Unite.....	306
Declarația UE.....	306
NOTIFICARE FCC/INDUSTRY CANADA.....	305
RX-42 - declarație de conformitate.....	305
Asistare la urcare pantă (HLA)	
Vezi: Folosire asistare la pornirea din rampă.....	170
Asistare parcare.....	174
Principiu de operare.....	174
Asistare parcare	
Vezi: Folosire ajutor parcare.....	174
Asistare pornire în pantă.....	170
Principiu de operare.....	170
Așezare în poziția corectă.....	128
Avertizarea pentru banda de plecare.....	191
Principiu de operare.....	191
Avertizarea șoferului.....	189
Principiu de operare.....	189
Avertizări și indicații sonore.....	91
Activarea și dezactivarea avertizărilor sonore.....	91
Avertizor centură scaun.....	34
Dezactivarea avertizorului privind centura de siguranță.....	34

B

Banchetă.....	131
Al treilea rând de scaune.....	133
Crearea unei suprafețe orizontale de încărcare.....	135
Scaunele din al doilea rând de scaune.....	131
Baterie telecomandă	
Vezi: Schimbarea bateriei la telecomanda.....	36
Blocaj volan.....	149
Vehicule cu pornire fără cheie.....	149
Vehicule fără pornire fără cheie.....	149

Index

Blocare ușă copii.....	28	Comenzi audio.....	277
Sisteme electrice de blocare pentru siguranța copiilor.....	28	Aparate externe - iPod.....	285
Sisteme manuale de blocare pentru siguranța copiilor.....	28	Aparate externe - USB.....	283
Brichetă.....	140	CD Changer.....	278
Buzunar pentru hartă.....	143	CD Player.....	277
C		Intrare auxiliară.....	283
Cabluri pornire		Radio.....	280
Vezi: Folosire cabluri pornire.....	248	Comenzi control climatizare.....	291
Calitate combustibil - Benzina.....	155	Climatizare.....	291
Calitate combustibil - Diesel.....	155	Comenzi sistem navigație.....	291
Depozitarea pe termen lung.....	156	Comenzi telefon.....	286
Calitate combustibil - E85.....	155	Crearea unei agende telefonice.....	289
Gararea pe termen lung.....	155	Funcțiile telefonului.....	287
Cameră video mers înapoi.....	176	Setări principale.....	291
Principiu de operare.....	176	Telefon.....	286
Capac rezervor.....	156	Compartimente depozitare.....	142
Cârlig remorcă detașabil.....	211	Compartimentele de depozitare din față.....	142
Conducerea cu o remorcă.....	213	Compartimentele de depozitare din plafon.....	142
Conducerea fără remorcă.....	214	Compartimentul de depozitare de sub podea.....	143
Deblocarea mecanismului brațului cârligului de tractare.....	212	Compartimentul de depozitare de sub scaun.....	142
Demontarea brațului cârligului de tractare.....	213	Compatibilitate electromagnetică.....	307
Introducerea brațului cârligului de tractare.....	212	Computer de bord.....	101
Întreținere.....	214	Consum mediu de combustibil.....	101
Cârlig remorcă retractabil.....	214	Contor de parcurs.....	101
Conducerea cu o remorcă.....	217	Distanța până la epuizarea combustibilului.....	101
Întreținere.....	217	Kilometraj total.....	101
Pivotarea cârligului de tractare în poziția extinsă.....	216	Temperatură exterioară.....	101
Pivotarea cârligului de tractare în poziția retractată.....	215	Tipul 1 și 2.....	102
Catalizator.....	156	Tipul 3.....	102
Conducerea cu catalizator (convertorul catalitic).....	156	Viteză medie.....	101
Ceas.....	139	Conducere prin apă.....	218
Centru mesaje		Conducerea prin apă.....	218
Vezi: Afișaj informații.....	92	Conectare dispozitiv exterior.....	295
Chei codate.....	47	Conectare.....	295
Chei și telecomenzi.....	36	Conectare dispozitiv exterior - Vehicule cu: Bluetooth.....	295
		Conectarea unui dispozitiv audio cu Bluetooth.....	295
		Conectivitate.....	294
		Informații generale.....	294
		Consum combustibil.....	158
		Consum combustibil	
		Vezi: Specificațiile tehnice.....	158

Index

Contact pornire	
Vezi: Întrerupător pornire.....	147
Control audio.....	51
Căutare.....	51
Mod.....	51
Control automat climatizare.....	118
Activarea și dezactivarea sistemului de control automat al climatizării.....	120
Aer condiționat spate (control automat al climatizării cu zonă triplă).....	121
Aer recirculat.....	120
Dejivrarea și dezaburirea parbrizului.....	120
Distribuirea aerului.....	120
Modul mono.....	119
Pornirea și oprirea aerului condiționat.....	120
Reglarea temperaturii.....	119
Ventilator.....	119
Control automat viteză.....	179
Principiu de operare.....	179
Control automat viteză	
Vezi: Folosire tempomat.....	179
Control climatizare.....	114
Principiu de operare.....	114
Control manual climatizare.....	115
Aer recirculat.....	116
Aerul condiționat.....	116
Controlul distribuirii aerului.....	115
Încălzirea rapidă a interiorului.....	116
Ventilator.....	116
Ventilația.....	116
Control stabilitate.....	168
Principiu de operare.....	168
Control stabilitate	
Vezi: Folosire sistem stabilitate.....	168
Control telefon.....	270
Telecomandă.....	270
Controlul automat al farului de fază.....	59
Activarea sistemului.....	60
Anularea manuală a sistemului.....	60
Setarea sensibilității sistemului.....	60
Controlul automat al sistemului de iluminare față (AFS).....	63
Luminile de virare.....	64
Controlul automat al vitezei (ACC).....	181
Principiu de operare.....	181
Controlul automat al vitezei (ACC)	
Vezi: Folosire ACC.....	182
Controlul iluminării.....	58
Faruri Home safe.....	58
Fază lungă și fază scurtă.....	58
Lumini de parcare.....	58
Poziții buton pentru luminile exterioare.....	58
Semnalizare cu farurile.....	58
Control viteză	
Vezi: Control automat viteză.....	179
Control vocal.....	276
Principiu de operare.....	276
Cotieră față.....	137
Covorașe.....	146
Curățare exterior.....	246
Conservarea vopselei caroseriei.....	246
Curățarea farurilor.....	246
Curățarea lunetei.....	246
Curățarea ornamentelor cromate.....	246
Curățare interior.....	246
Centuri de siguranță.....	246
Ecrane consolă indicatoare, ecrane LCD, ecrane radio.....	247
Cutie viteze	
Vezi: Transmisie.....	161
D	
Demontare far.....	66
Vezi: Deschidere și închidere capotă.....	234
D	
Deschidere și închidere capotă.....	234
Deschiderea capotei.....	234
Închiderea capotei.....	234
Deschidere și închidere generală.....	42
Deschidere globală.....	42
Închidere globală.....	43
Descriere compartiment motor - 2.0L Duratec-HE (MI4).....	235
Descriere compartiment motor - 2.0L Duratorq-TDCi (DW) Diesel.....	238
Descriere compartiment motor - 2.0L EcoBoost SCTi (MI4).....	236
Descriere compartiment motor - 2.2L Duratorq-TDCi (DW) Diesel.....	239
Descriere compartiment motor - 2.3L Duratec-HE (MI4).....	237

Index

Despre acest manual.....	7	Folosire ajutor parcare.....	174
Dezactivare air bag pasager.....	34	Manevrarea cu parcare asistată.....	174
Activare airbag pasager.....	35	Pornirea și oprirea modului de parcare	
Dezactivare airbag pasager.....	35	asistată.....	174
Instalare comutator dezactivare airbag		Folosire asistare la pornirea din	
pasager.....	35	rampaă.....	170
Dezactivare alarmă.....	50	Activarea sistemului HLA.....	171
Vehicule ce nu au funcția de acționare fără		Dezactivarea sistemului HLA.....	172
cheie.....	50	Folosire cabluri pornire.....	248
Vehicule cu funcția de acționare fără		Conectarea cablurilor de pornire.....	248
cheie.....	50	Pornirea motorului.....	248
Dezactivare imobilizer.....	47	Folosire camera mers înapoi.....	176
Diagramă siguranțe.....	222	Activarea camerei retrovizoare.....	176
Cutia centrală de siguranțe.....	226	Dezactivarea camerei retrovizoare.....	178
Cutia de siguranțe din spate.....	228	Utilizarea ecranului.....	177
Cutie de siguranțe în compartimentul		Vehiculele cu asistare la parcare.....	178
motor.....	222	Folosire centuri pe perioada sarcinii.....	34
Dotări standard.....	138	Folosire control vocal.....	276
DPF		Eticheta de nume.....	277
Vezi: Filtru particule diesel (DPF).....	151	Funcționarea sistemului.....	276
E		Folosire dispozitiv USB.....	296
Echipament de urgență.....	219	Radio Sony.....	296
EPB		Unități de navigare CD.....	297
Vezi: Frana parcare electronica (EPB).....	165	Unități de navigare DVD.....	298
F		Folosire iPod.....	299
Filtru particule diesel (DPF).....	151	Radio Sony.....	299
Regenerarea.....	152	Unități de navigare CD.....	300
Folosind limitatorul de viteză.....	187	Unități de navigare DVD.....	300
Avertizările sistemului.....	188	Folosire lanțuri pentru zapadă.....	257
Depășirea intenționată a limitei de viteză.....	188	Vehicule cu control al stabilității (EPS).....	257
Setarea limitei de viteză.....	187	Folosire mod 'Eco'.....	154
Folosire ACC.....	182	Resetarea modului Eco.....	154
Activarea ACC.....	183	Folosire pneuri de iarnă.....	257
Anularea ACC.....	184	Folosire sistem stabilitate.....	168
Dezactivarea ACC.....	185	Autovehicule cu comutator pentru controlul	
Dezactivarea automată.....	185	stabilității (ESP).....	168
Reluarea ACC.....	185	Autovehicule fără comutator pentru controlul	
Schimbarea vitezei setate.....	183	stabilității (ESP).....	169
Setarea distanței față de vehiculul din		Folosire suspensie activă.....	173
față.....	184	Funcționarea defectuoasă a sistemului.....	173
Setare viteză.....	183	Selectarea unei setări.....	173

Index

Folosire telefon - Vehicule cu: Sistem navigație.....	273
Dezactivarea microfonului.....	274
Dezasocierea unui telefon asociat.....	274
Efectuarea unui apel.....	274
Primirea unui apel de intrare.....	274
Primirea unui apel în așteptare.....	274
Schimbarea telefonului activ.....	274
Folosire telefon - Vehicule fara: Sistem navigație.....	271
Anularea asocierii unui telefon.....	273
Anularea asocierii unui telefon - radio Sony.....	273
Dezactivarea microfonului.....	272
Efectuarea unui apel.....	271
Recepționarea unui al doilea apel.....	272
Recepționarea unui apel.....	272
Schimbarea telefonului activ.....	273
Folosire tempomat.....	179
Anulare viteză setată.....	179
Oprire control automat al vitezei.....	180
Pornire control automat al vitezei.....	179
Revenire la viteză setată.....	180
Schimbarea vitezei setate.....	179
Setare viteză.....	179
Frana parcare electronica (EPB).....	165
Acționarea automată a frânei de parcare electronice.....	165
Acționarea frânei de parcare electronice.....	165
Acționarea frânei de parcare electronice în timpul mersului.....	166
Eliberarea frânei de parcare electronice.....	166
Înteruperea alimentării electrice.....	167
Parcarea în pantă.....	165
Prevenirea acționării automate a frânei de parcare electronice.....	166
Frână de mână Vezi: Frână de parcare.....	164
Frână de parcare.....	164
Actionati frâna de parcare.....	164
Eliberarea frânei de parcare.....	165
Parcarea în pantă.....	165
Frâne.....	164
Principiu de operare.....	164
Funcția memorie.....	144
Apelarea unei poziții memorate a scaunului.....	145
Resetarea memoriei.....	145
Setarea unui buton de presetare al funcției memorie.....	145
Funcția memoriei pentru scaun Vezi: Funcția memorie.....	144
G	
Geamuri cu acționare electrică.....	78
Butoanele de pe ușa pasagerului din față și ușile din spate.....	78
Butoanele de pe ușa șoferului.....	78
Butonul de siguranță pentru geamurile spate.....	79
Deschiderea globală și închiderea globală.....	78
Deschiderea și închiderea automată a geamurilor.....	78
Funcția antiiprindere.....	79
Modul de siguranță.....	80
Resetarea memoriei geamurilor electrice.....	79
Geamuri și oglinzi.....	78
Geamuri și oglinzi încălzite.....	122
Geamuri încălzite.....	122
Oglinzi exterioare încălzite.....	123
Guri de ventilație.....	114
Fantele de ventilație din față.....	114
Fantele de ventilație pentru rândul al doilea de scaune.....	115
Fantele de ventilație pentru rândul al treilea de scaune.....	115
H	
HLA Vezi: Asistare pornire în pantă.....	170
Vezi: Folosire asistare la pornirea din rampă.....	170
Huse bagaj.....	202
I	
Identificare vehicul.....	262
Iluminare.....	58
Imobilizer Vezi: Imobilizer motor.....	47

Index

Imobilizer motor.....	47	Încuiere și descuiere.....	40
Principiu de operare.....	47	Blocarea dublă.....	40
Încuietoare capota		Blocarea dublă a ușilor cu cheia.....	40
Vezi: Deschidere și închidere capotă.....	234	Blocarea și deblocarea ușilor cu cheia.....	40
Indicatoare bord.....	86	Blocarea și deblocarea ușilor din interior.....	41
Indicator de carburant.....	88	Blocarea și deblocarea ușilor și a capacului	
Indicator temperatură lichid de răcire		portbagajului cu ajutorul telecomenzii.....	41
motor.....	87	Capota portbagajului.....	42
Indicatori direcție.....	64	Confirmarea de blocare și deblocare.....	40
Informații generale pe frecvențe radio.....	36	Închidere centralizată.....	40
Intrare fără cheie.....	43	Reblocare automată.....	42
Blocarea autovehiculului.....	44	Reprogramarea funcției de deblocare.....	42
Blocarea și deblocarea ușilor cu lama		Încuietori.....	40
cheii.....	46	Înteruptor pornire.....	147
Cheia pasivă.....	44	Întreținerea.....	233
Chei dezactivate.....	45	Informații generale.....	233
Deblocarea autovehiculului.....	45	Specificațiile tehnice.....	243
Informații generale.....	43	Întreținere pneu.....	257
Introducere.....	218	Întreținere vehicul.....	246
Frâne și ambreiaj.....	218	Întunecare automată oglindă.....	82
Motor.....	218		
Pneuri.....	218	J	
Introducere în navigație.....	302	Jaluzele.....	138
Î		Geamurile laterale.....	138
Încălzire auxiliară.....	123	Plafon (Galaxy).....	138
Feedbackul în cursul pornirii și opririi.....	126	Plafon (S-MAX).....	138
Încălzitorul auxiliar diesel (în funcție de		Jojă ulei - 2.0L Duratec-HE (M14)/2.3L	
țară).....	127	Duratec-HE (M14).....	240
Încălzitorul de parcare.....	123	Jojă ulei - 2.0L Duratorq-TDCi (DW)	
Încălzitorul pe bază de combustibil (în funcție		Diesel/2.2L Duratorq-TDCi (DW)	
de țară).....	127	Diesel.....	241
Înlocuirea bateriei telecomenzii.....	126	Jojă ulei - 2.0L EcoBoost SCTi (M14).....	240
Pornirea de la distanță.....	125		
Pornirea de la distanță în combinație cu		L	
pornirea directă sau temporizată.....	126	Lampă ceață	
Programarea telecomenzii.....	126	Vezi: Lămpi ceață față.....	61
Încălzire		Lanțuri zapadă	
Vezi: Control climatizare.....	114	Vezi: Folosire lanțuri pentru zapadă.....	257
Încălzitor de combustibil		Lămpi auto.....	59
Vezi: Încălzire auxiliară.....	123	Lămpi ceață față.....	61
Încălzitor motor.....	152	Lămpi ceață spate.....	61
		Lămpi fază scurtă (DRL).....	59

Index

Lămpi interioare.....	65	Mesaje informații.....	105
Iluminare interioară cu leduri.....	65	Asistență la urcare pantă.....	109
Lampa de lectură.....	65	Bateria și sistemul de încărcare.....	107
Lămpile oglinzii parasolarului.....	66	Comanda vocală.....	113
Lumină de interior.....	65	Control al stabilității (ESP).....	112
Lămpi și semnale de avertizare.....	88	Controlul automat al fazei lungi/avertizarea la părăsirea benzii de circulație/alertarea șoferului.....	106
Atenționare centură de siguranță.....	90	Deschidere ușă.....	108
Indicator bujie incandescentă.....	89	Frâna de parcare.....	111
Indicator de schimbare a vitezelor.....	90	Frâna de parcare electronică (EPB).....	111
Indicator faruri de ceață față.....	89	Imobilizer motor.....	109
Indicator faruri de ceață spate.....	90	Indicator mesaje.....	105
Indicator fază lungă.....	90	Întreținere.....	110
Indicator mesaje.....	90	Lumini.....	110
Indicator pentru faruri.....	89	Protecția ocupanților.....	111
Indicatorul de monitorizare a punctului mort.....	88	Servodirecție.....	111
Indicatorul funcției de avertizare pentru față.....	89	Simboluri mesaj.....	105
Lampa de avertizare a sistemului de control al stabilității (ESP).....	90	Sistem de blocare electrică pentru siguranța copilor.....	107
Lampa de avertizare la părăsirea benzii de circulație.....	90	Sistem de monitorizare a presiunii în pneuri.....	112
Lampa de avertizare pentru frâna de parcare electronică.....	89	Sistem deschidere prin telecomandă.....	109
Lampă avertizare nivel scăzut de combustibil.....	90	Sistemul airbag.....	106
Lampă martor de avertizare ABS.....	88	Sistemul de alarmă.....	106
Lampă martor de avertizare airbag.....	88	Sistemul de climatizare.....	108
Lampă martor de avertizare baterie.....	89	Sistemul de control automat al vitezei și Sistemul de control adaptiv al vitezei (ACC).....	108
Lampă martor de avertizare îngheț.....	89	Sistemul de monitorizare a punctului mort.....	107
Lampă martor de avertizare motor.....	89	Suspensia activă.....	106
Lampă martor de avertizare presiune ulei.....	90	Transmisie.....	112
Lampă martor de avertizare sistem de frânare.....	88	Vizualizare mesaje actuale.....	105
Martor de avertizare temperatură lichid de răcire.....	88	Mod 'Eco'.....	154
Semnalizatoare.....	89	Principiu de operare.....	154
Limitator viteză.....	187	Mufa intrare auxiliară (AUX IN).....	146
Principiu de operare.....	187		
Lumini avarie.....	62		
M		O	
Măsurii securitate.....	155	Oglindă supraveghere copil.....	146
		Oglinzi exterioare electrice.....	80
		Funcția de coborâre a oglinzii retrovizoare.....	81
		Oglinzi electrice rabatabile.....	81
		Pозиții înclinare oglinză.....	80
		Oglinzi exterioare.....	80
		Oglinzi rabatabile manual.....	80

Index

Oglinzi	
Vezi: Geamuri și oglinzi.....	78
Vezi: Geamuri și oglinzi încălzite.....	122
Oprire motor.....	152
Autovehicule cu turbocompresor.....	152
P	
Panou bord.....	86
Piese și accesorii.....	7
Acum puteți fi sigur că piesele Ford sunt originale.....	7
Căutați logoul Ford pe următoarele componente.....	8
Placută identificare vehicul.....	262
Plase încărcătură.....	199
Plasa de reținere bagaje - tip 1.....	199
Plasa de reținere bagaje - tip 2.....	201
Pneuri de iarnă	
Vezi: Folosire pneuri de iarnă.....	257
Pneuri	
Vezi: Roți și pneuri.....	250
Podea culisantă spațiu încărcare.....	197
Compartimentul de depozitare.....	197
Pornirea.....	303
Activarea sistemului de navigare pe telefonul mobil.....	303
Compatibilitatea telefoanelor.....	303
Instalarea cardului micro SD.....	303
Pornire baterie cu cabluri	
Vezi: Folosire cabluri pornire.....	248
Pornire fără cheie.....	147
Contact cuplat.....	147
Oprirea motorului cu autovehiculul staționar.....	149
Oprirea motorului în timpul mersului.....	149
Pornirea cu transmisie automată.....	148
Pornirea cu transmisie manuală.....	148
Pornirea nereușită.....	148
Pornirea unui motor diesel.....	148
Pornire motor diesel.....	151
Motor rece sau cald.....	151
Pornire motor pe benzină - E85.....	150
Pornirea la temperaturi ambiante scăzute.....	150
Pornire motor pe benzină.....	149
Motor înecat.....	150
Motor rece sau cald.....	150
Ralantiul motorului după pornire.....	150
Pornire motor.....	147
Informații generale.....	147
Pornire rapidă.....	10
Afișaje cu informații.....	16
Alertarea șoferului.....	21
Avertizarea la părăsirea benzii de circulație.....	21
Camera pentru mers înapoi.....	20
Clapeta rezervorului de carburant.....	18
Control automat climatizare.....	17
Control manual climatizare.....	17
Controlul automat al fazei lungi.....	15
Faruri automate.....	15
Filtru de particule diesel (DPF).....	18
Frâna de parcare electronică (EPB).....	19
Funcția de coborâre a oglinzii retrovizoare.....	16
Geamuri electrice.....	15
Intrare fără cheie.....	13
Limitatorul de viteză.....	20
Oglinzi electrice rabatabile.....	16
Pornirea fără cheie.....	17
Privire de ansamblu asupra tabloului de bord - conducere pe dreapta.....	11
Privire de ansamblu asupra tabloului de bord - conducere pe stânga.....	10
Ralantiul motorului după pornire.....	17
Reglarea volanului.....	14
Remorcarea vehiculului pe patru roți.....	21
Schimbarea lamelor ștergătoarelor.....	14
Semnalizatoare.....	15
Sisteme electrice de blocare pentru siguranța copiilor.....	13
Sistemul de monitorizare a punctului mort (BLIS).....	16
Ștergătoare automate.....	14
Transmisie automată.....	19
Transmisie manuală.....	19
Port bagaj pavilion.....	202
Montarea barelor transversale.....	202
Suport pentru portbagaj.....	202
Port USB.....	146
Poziționare scaun copil.....	24
Precauțiuni din vreme rece.....	218

Index

Presiune în pneuri	
Vezi: Specificațiile tehnice.....	259
Prize alimentare auxiliare.....	140
Galaxy.....	141
S-Max.....	141
Programare telecomandă.....	36
Programarea unei telecomenzi noi.....	36
Reprogramarea funcției de deblocare.....	36
Programare telecomandă	
Vezi: Programare telecomandă.....	36
Protecția pasagerului.....	30
Principiu de operare.....	30
Protecție câine.....	207
Montarea grilajului de protecție pentru câini.....	208
Puncte ancorare bagaj.....	195
Galaxy.....	195
S-MAX.....	196
Puncte ancorare ISOFIX.....	27
Montarea unui scaun special pentru copii cu chingi de prindere superioare.....	27
Punctele de ancorare pentru chinga superioară.....	27
Puncte de tractare.....	231
Amplasarea ochiului de remorcă.....	231
Instalarea ochiului de remorcă.....	231
Puncte legătură baterie.....	249
Purtare de sarcină.....	194
Informații generale.....	194
Purtători de sarcini	
Vezi: Port bagaj pavilion.....	202

R

Realimentare - E85.....	158
Realimentare.....	157
Recuperare vehicul.....	231
Reglaj înălțime faruri.....	61
Poziții recomandate pentru butonul de reglare pe înălțime a farurilor.....	62
Reglare faruri	
Vezi: Ajustarea farurilor - Vehicule cu: Lumini fata adaptative/Faruri cu Xenon.....	61
Reglare intensitate luminoasă bord.....	139
Reparare defect minor vopsea.....	247
Roți și pneuri.....	250
Informații generale.....	250
Specificațiile tehnice.....	259

S

Scaun copil.....	23
Pernă de înălțare (Grupa 3).....	24
Scaun de înălțare (Grupa 2).....	23
Scaune copii.....	22
Scaune pentru copii pentru diverse grupe de greutate.....	22
Scaune cu acționare electrică.....	129
Scaunul reglabil electric pe 2 direcții.....	129
Scaunul reglabil electric pe 8 direcții.....	130
Scaune cu acționare manuală.....	128
Deplasarea înainte și înapoi a scaunelor.....	128
Reglarea înălțimii scaunului șoferului.....	129
Reglarea suportului lombar.....	129
Reglarea unghiului spătarului.....	129
Scaune încălzite.....	136
Scaune.....	128
Scaune ventilate.....	136
Schimbarea bateriei la telecomanda.....	36
Telecomandă cu cheie tip escamotabil.....	36
Telecomandă fără cheie tip escamotabil.....	37
Schimbarea lamelelor de ștergător.....	55
Lame ștergător de parbriz.....	55
Lame ștergător lunetă.....	56
Schimbarea unei roți.....	250
Cricul vehiculului.....	250
Montarea unei roți.....	252
Prezoanele.....	250
Punctele de fixare a cricului și de ridicare.....	250
Scoaterea unei roți.....	251
Schimbarea unei sigurante.....	221

Index

Schimbarea unui bec.....	67	Siguranțe.....	220
Far.....	67	Sistem monitorizare presiune în	
Faruri diurne.....	68	pneuri.....	257
Lampa centrală de stop montată pe		Setarea sarcinii vehiculului.....	258
hayon.....	74	Verificarea presiunii pneurilor.....	258
Lampa de apropiere.....	69	Sistem navigație.....	303
Lampa de lectură.....	75	Spațiu depozitare sub podea spate.....	198
Lampa din portbagaj și lampa de pe		Autovehiculele cu podea glisantă a spațiului de	
hayon.....	76	încărcare.....	198
Lampa oglinzii parasolarului.....	76	S-MAX.....	199
Lampa plăcuței de înmatriculare.....	74	Spălare	
Lampa spate (Galaxy).....	72	Vezi: Curățare exterior.....	246
Lămpile spate (S-MAX).....	71	Spălare mașină	
Luminile de interior.....	74	Vezi: Curățare exterior.....	246
Proiectorul de ceață și lampa de poziție laterală		Spălătoare faruri.....	55
(Galaxy).....	70	Spălător parbriz.....	54
Proiectorul de ceață și lampa de poziție laterală		Specificații bec.....	76
(S-MAX).....	70	Specificații tehnice.....	263
Semnalizatorul lateral.....	69	Specificațiile tehnice.....	263
Schimbare bec		Stergătoare auto.....	53
Vezi: Schimbarea unui bec.....	67	Stergătoare	
Schimbător CD-uri.....	146	Vezi: Ștergătoare și spălătoare.....	53
Scrumieră.....	140	Stergător și spălător lunetă.....	54
Scrumiera față.....	140	Spălătorul.....	55
Scrumiera spate.....	140	Ștergerea în marșarier.....	54
Serie identificare vehicul (VIN).....	262	Ștergere intermitentă.....	54
Setare Bluetooth.....	269	Strângere centuri siguranță.....	32
Cerințe pentru conectarea prin Bluetooth.....	269	Centura de siguranță a scaunului central din al	
Manipularea telefoanelor.....	269	doilea rând.....	33
Setare telefon.....	269	Suport pahar.....	141
Agenda telefonică.....	269	Măsuțele din spatele scaunelor.....	141
Asocierea unui alt telefon cu Bluetooth.....	270	Suport pahare.....	144
Categorii din agenda telefonică.....	270	Suspensie activă	
Transformarea unui telefon în telefon		Vezi: Folosire suspensie activă.....	173
activ.....	270	Suspensie activă.....	173
Setări personalizate.....	103	Principiul de operare.....	173
Ecranul de ajutor și informații despre radio,			
navigație și telefon.....	103	Ș	
Informațiile de navigare.....	103	Ștergătoare parbriz.....	53
Limbă.....	104	Ștergere intermitentă.....	53
Unitățile de măsură.....	104	Ștergătoare și spălătoare.....	53
Sfaturi despre condus.....	218	Specificațiile tehnice.....	57
Sfaturi privind conducerea cu ABS.....	164	T	
Sfaturi privind conducerea cu ABS		Tăvițe spătar scaune.....	144
Vezi: Sfaturi privind conducerea cu ABS.....	164		
Siguranța copilului.....	22		
Siguranța șoselei.....	302		
Informații privind siguranța.....	302		

Index

Telefon

Vezi: Folosire telefon - Vehicule cu: Sistem navigație.....	273
Vezi: Folosire telefon - Vehicule fara: Sistem navigație.....	271
Telefon.....	269
Informatii generale.....	269
Tetiere.....	131
Ajustarea tetierelor.....	131
Înlăturarea tetierelor.....	131
Torpedou.....	141
Torpedo răcit.....	141
Tractare remorcă.....	211
Drumuri în rampă.....	211
Tractare.....	211
Tractare vehicul pe roți.....	231
Autovehiculele cu motor Duratorq-TDCi (DW) Diesel (Stage V) de 2,0 l sau EcoBoost SCTi (M14) de 2,0 l cu transmisie automată cu 6 trepte.....	232
Autovehiculele cu transmisie automată, cu excepția Duratorq-TDCi (DW) Diesel (Stage V) de 2,0 l sau EcoBoost SCTi (M14) de 2,0 l cu transmisie automată cu 6 trepte.....	232
Toate autovehiculele.....	231
Transmisie automată.....	161
Manetă de eliberare a poziție de parcare în caz de urgență.....	163
Modurile de conducere.....	162
Pozițiile manetei schimbătorului de viteze.....	161
Sugestii pentru conducerea cu transmisia automată.....	163
Transmisie manuală.....	161
Transmisie.....	161
Triunghi reflectorizant.....	219
Triunghiuri geam spate.....	82
Geamurile custode spate acționate electric.....	83
Geamurile custode spate acționate manual.....	82
Trusa de prim ajutor.....	219
Trusă reparație pneu.....	253
Informații generale.....	253
Umflarea pneului.....	254
Utilizarea kitului de vulcanizare rapidă.....	254
Verificarea presiunii pneului.....	256

U

Utilizarea avertizării pentru banda de plecare.....	191
Activarea și dezactivarea sistemului.....	191
Avertizările sistemului.....	192
Setarea nivelului de vibrație a volanului.....	192
Setarea sensibilității sistemului.....	192
Utilizarea avertizării șoferului.....	189
Activarea și dezactivarea sistemului.....	189
Afășajul sistemului.....	189

V

Ventilație	
Vezi: Control climatizare.....	114
Ventile	
Vezi: Guri de ventilare.....	114
Verificare fluid frână și ambreiaj.....	242
Verificare lamele stergător.....	55
Verificare lichid răcire motor.....	241
Complețarea cu ulei.....	242
Verificarea nivelului lichidului de răcire.....	241
Verificare lichid răcire	
Vezi: Verificare lichid răcire motor.....	241
Verificare lichid sistem direcție.....	242
Complețarea cu lichid.....	242
Verificare lichid stergător.....	243
Verificare ulei motor.....	241
Complețarea cu ulei.....	241
Verificarea nivelului de ulei.....	241
Verificare ulei	
Vezi: Verificare ulei motor.....	241
VIN	
Vezi: Serie identificare vehicul (VIN).....	262
Volan.....	51

Feel the difference

