

Tabla de contenido

Introducción	4
Grupo de instrumentos	12
Luces y campanillas de advertencia	12
Indicadores	20
Sistemas de entretenimiento	23
Cómo comenzar	23
Estéreo AM/FM con CD	27
Estéreo AM/FM con capacidad para seis CD	33
Enchufe auxiliar	41
Información de radio satelital	45
Sistema de entretenimiento familiar	48
Sistema de navegación	76
Controles de temperatura interior	77
Control manual de calefacción y aire acondicionado	77
Control automático de temperatura	79
Sistema de luces	84
Controles del conductor	95
Control del limpiaparabrisas y lavaparabrisas	95
Ajuste del volante de dirección	96
Ventanas eléctricas	100
Espejos	104
Control de velocidad	105
Toldo corredizo	110
Centro de mensajes	111
Seguridad y seguros	148
Llaves	148
Seguros	148
Sistema antirrobo	160

Tabla de contenido

Asientos y sistemas de seguridad	164
Asientos	164
Sistemas de seguridad	170
Bolsas de aire	188
Asientos de seguridad para niños	205
Llantas, ruedas y carga	220
Información sobre llantas	223
Inflado de llantas	225
Sistema de monitoreo de presión de las llantas	239
Carga del vehículo	243
Remolque de trailer	251
Remolque vacacional	257
Manejo	259
Arranque	259
Frenos	263
Traction Control™/AdvanceTrac®	265
Funcionamiento de la transmisión	271
Emergencias en el camino	292
Asistencia en el camino	292
Interruptor de luces intermitentes de emergencia	294
Interruptor de corte de bomba de combustible	294
Fusibles y relevadores	296
Cambio de las llantas	304
Torsión de tuercas de seguridad	313
Arranque con cables pasacorriente	314
Remolque con grúa de auxilio	319
Asistencia al cliente	321
Informe de defectos de seguridad (sólo EE.UU.)	328
Informe de defectos de seguridad (sólo Canadá)	328
Limpieza	329

Tabla de contenido

Mantenimiento y especificaciones	338
Compartimiento del motor	340
Aceite del motor	343
Batería	348
Líquido refrigerante del motor	350
Información sobre el combustible	358
Filtro(s) de aire	373
Números de refacción	374
Especificaciones de productos de mantenimiento y capacidades	375
Datos del motor	379
Accesorios	382
Índice	384

Todos los derechos reservados. La reproducción por cualquier medio electrónico o mecánico, incluidos fotocopia y grabación, o por cualquier otro sistema de almacenamiento y recuperación de información, o la traducción total o parcial no están permitidas sin la autorización escrita de Ford Motor Company. Ford puede cambiar el contenido sin previo aviso y sin incurrir en ninguna obligación.

Derechos de propiedad © 2006 Ford Motor Company

Introducción

Advertencia DISPOSICIÓN CALIFORNIA 65



ADVERTENCIA: el escape del motor, algunos de sus elementos y determinados componentes del vehículo contienen o emiten sustancias químicas conocidas en el Estado de California como causantes de cáncer y defectos de nacimiento u otros daños reproductivos. Además, algunos líquidos que contienen los vehículos y determinados productos para el uso de los componentes contienen o emiten sustancias químicas conocidas en el Estado de California como causantes de cáncer y defectos de nacimiento u otro daño reproductivo.

MATERIAL PERCLORADO

Ciertos componentes de este vehículo, como los módulos de bolsas de aire, pretensores de cinturones de seguridad y baterías de celdas con botones, pueden contener material perclorado; se debe manipular con cuidado al realizar servicio o al desechar el vehículo cuando termine su vida útil. Consulte www.dtsc.ca.gov/hazardouswaste/perchlorate.

FELICITACIONES

Felicitaciones por comprar su nuevo Ford. Lea este manual para familiarizarse con su vehículo. Mientras más sepa y entienda de él, mayores serán la seguridad y el placer al manejarlo.

Para obtener más información acerca de Ford Motor Company y sus productos, visite los siguientes sitios Web:

- En los Estados Unidos: www.ford.com
- En Canadá: www.ford.ca
- En Australia: www.ford.com.au
- En México: www.ford.com.mx

La información adicional para el propietario se entrega en otras publicaciones.

Introducción

Este *Manual del propietario* describe cada opción y variedad de modelo disponible y, por consiguiente, algunos de los puntos tratados pueden no ser aplicables a su vehículo en particular. Más aún, debido a los ciclos de impresión, puede describir opciones antes de que estén disponibles en forma masiva.

Recuerde entregar este *Manual del propietario* cuando revenda el vehículo. Es una parte integral del vehículo.



Interruptor de corte de la bomba de combustible: en caso de accidente, el interruptor de seguridad cortará automáticamente el suministro de combustible hacia el motor. El interruptor también se puede activar ante una vibración repentina (por ejemplo, un choque mientras se estaciona). Para restablecer el interruptor, consulte *Interruptor de corte de bomba de combustible* en el capítulo *Emergencias en el camino*.

SEGURIDAD Y PROTECCIÓN DEL MEDIO AMBIENTE



Símbolos de advertencia en este manual

¿Cómo puede reducir el riesgo de lesiones personales para usted u otras personas? En este manual, las respuestas a dichas preguntas aparecen en comentarios destacados por el símbolo del triángulo de advertencia. Estos comentarios se deberán leer y aplicar.



Símbolos de advertencia en su vehículo

Cuando vea este símbolo, es imperativo que consulte la sección pertinente de este manual antes de tocar o intentar realizar ajustes de cualquier tipo.



Introducción

Protección del medio ambiente

Todos debemos poner de nuestra parte en la protección del medio ambiente. El uso correcto del vehículo y el desecho autorizado de materiales de lubricación y limpieza son pasos importantes para lograr este objetivo. La información sobre protección medioambiental se destaca en este manual con el símbolo del árbol.



ASENTAMIENTO DE SU VEHÍCULO

Su vehículo no necesita un asentamiento extensivo. Intente no conducir continuamente a la misma velocidad durante los primeros 1,600 km (1,000 millas) de funcionamiento del vehículo nuevo. Varíe frecuentemente su velocidad para que las partes móviles se puedan asentar.

Conduzca su nuevo vehículo por lo menos 800 km (500 millas) antes de arrastrar un remolque. Para obtener información más detallada sobre el arrastre de un remolque, consulte *Arrastre de remolque* en el capítulo *Llantas, ruedas y carga*.

No agregue compuestos modificadores de fricción ni aceites especiales de asentamiento, ya que estos aditivos pueden impedir el asentamiento de los anillos de los pistones. Consulte *Aceite del motor* en el capítulo *Mantenimiento y especificaciones* para obtener más información acerca del uso del aceite.

AVISOS ESPECIALES

Garantía limitada para vehículos nuevos

Para obtener una descripción detallada de los aspectos que contempla y no contempla la Garantía limitada para vehículos nuevos de su vehículo, consulte el *Manual de garantías* que se entrega junto con el *Manual del propietario*.

Introducción

Instrucciones especiales

Para su seguridad, su vehículo cuenta con controles electrónicos sofisticados.



Consulte la sección *Sistema de sujeción suplementario de bolsa de aire (SRS)* en el capítulo *Asientos y sistemas de seguridad*. Si no se siguen las advertencias e instrucciones específicas se podrían producir lesiones personales.



Los asientos de niños o de bebés orientados hacia atrás y montados en el asiento delantero no se deben colocar **NUNCA** frente a una bolsa de aire del pasajero activa.

Grabación de datos de servicio

Los grabadores de datos de servicio de su vehículo son capaces de recopilar y almacenar información de diagnóstico sobre su vehículo. Estos incluyen potencialmente información sobre el rendimiento o estado de los diversos sistemas y módulos en el vehículo, como el motor, acelerador, sistemas de frenos o dirección. Para diagnosticar y revisar su vehículo en forma adecuada, Ford Motor Company, Ford de Canadá y los talleres de servicio y reparación pueden acceder a información de diagnóstico del vehículo a través de una conexión directa al vehículo cuando se le realiza un diagnóstico o revisión.

Grabación de datos de eventos

Otros módulos del vehículo, como los grabadores de datos de eventos, son capaces de recopilar y almacenar datos durante un accidente o un cuasi accidente. La información registrada puede ayudar en la investigación de dicho evento. Los módulos pueden registrar información tanto del vehículo como de los ocupantes, incluida la siguiente información:

- cómo estaban funcionando los diversos sistemas de su vehículo;
- si el conductor y el pasajero llevaban abrochados o no los cinturones de seguridad;
- con cuánta intensidad (si es que la hay) el conductor pisaba el pedal del acelerador y/o del freno;
- a qué velocidad se desplazaba el vehículo; y
- en qué posición llevaba el conductor el volante de la dirección.

Introducción

Para acceder a esta información, equipos especiales deben estar conectados directamente a los módulos de grabación. Ford Motor Company y Ford of Canada no tienen acceso a la información de la grabadora de datos de eventos sin tener su consentimiento, a menos que se cumpla con una orden judicial o si lo requiere la ley, las autoridades gubernamentales u otras terceras partes que actúen como autoridad legal. Terceras partes pueden solicitar acceso a la información en forma independiente de Ford Motor Company y Ford of Canada.

Aviso a los propietarios de camionetas pickup y vehículos utilitarios



Los vehículos utilitarios tienen un índice de volcadura significativamente mayor que otros tipos de vehículos.

Antes de manejar el vehículo, lea atentamente este *Manual del propietario*. Su vehículo no es un automóvil de pasajeros. Al igual que con otros vehículos de este tipo, si no se hace funcionar correctamente, se puede producir la pérdida del control del vehículo, la volcadura de éste, lesiones personales o la muerte.

Uso del vehículo con un barredor de nieve

No utilice este vehículo para quitar la nieve.

Su vehículo no está equipado con un paquete para quitar nieve.

Uso del vehículo como ambulancia

No utilice este vehículo como ambulancia.

Su vehículo no está equipado con el Paquete de preparación de ambulancia Ford.

Introducción

Uso del teléfono celular

El uso de equipos móviles de comunicación es cada vez más importante en la realización de negocios y asuntos personales. Sin embargo, los conductores no deben arriesgar su seguridad ni la de otros al usar dichos equipos. La comunicación móvil puede mejorar la seguridad personal cuando se emplea en forma correcta, especialmente en situaciones de emergencia. La seguridad debe ser máxima cuando se utilizan los equipos de comunicaciones móviles para evitar anular estos beneficios.

Los equipos de comunicaciones móviles incluyen, pero no se limitan a teléfonos celulares, buscaperonas, dispositivos de correo electrónico portátiles, sistemas de comunicaciones para vehículos, dispositivos telemáticos y radios de dos bandas portátiles.



Manejar mientras está distraído puede tener como consecuencia la pérdida de control del vehículo, un accidente y lesiones. Ford recomienda encarecidamente que los conductores presten especial cuidado cuando utilicen dispositivos que pudieran quitar su atención del camino. La principal responsabilidad de los conductores es utilizar en forma segura el vehículo. Sólo use teléfonos celulares y otros dispositivos no esenciales para la tarea de manejar cuando sea seguro hacerlo.

Información específica para vehículos de exportación exclusivos (no Estados Unidos/Canadá)

Para su región en particular, este vehículo puede contar con funciones y opciones que sean diferentes a las que se describen en el *Manual del propietario*. Es posible que se le entregue un suplemento exclusivo para su mercado, que complementa este folleto. Al consultar el suplemento exclusivo para su mercado, en caso de que se le proporcione, puede identificar correctamente las características, recomendaciones y especificaciones exclusivas para su vehículo. Este *Manual del propietario* fue creado básicamente para los mercados de EE.UU. y Canadá. Las funciones o equipamiento mencionado como estándar pueden ser diferentes en las unidades fabricadas para exportación.

Consulte el Manual del propietario para ver toda la información y advertencias requeridas.

Introducción

Estos son algunos de los símbolos que puede ver en su vehículo.

Glosario de símbolos del vehículo

Alerta de seguridad		Consulte el Manual del propietario	
Abrochar cinturón de seguridad		Bolsa de aire - delantera	
Bolsa de aire - lateral		Asiento para niños	
Advertencia en la instalación del asiento para niños		Anclaje inferior del asiento para niños	
Anclaje de correas del asiento para niños		Sistema de frenos	
Sistema de frenos antibloqueo		Líquido de frenos, no derivado del petróleo	
Funcionamiento incorrecto del tren motriz		Control de velocidad	
Interruptor de iluminación maestro		Luces intermitentes de emergencia	
Faros de niebla delanteros		Compartimiento de fusibles	
Restablecimiento de la bomba de combustible		Limpiaparabrisas y lavaparabrisas	
Desempañador y descarchador del parabrisas		Desempañador y descarchador de la ventana trasera	

Introducción

Glosario de símbolos del vehículo

Ventanas eléctricas delanteras y traseras		Bloqueo de las ventanas eléctricas	
Cierre y apertura de las puertas de seguridad para niños		Símbolo de apertura interior de la cajuela	
Alarma de emergencia		Aceite del motor	
Líquido refrigerante del motor		Temperatura del líquido refrigerante del motor	
No abrir cuando esté caliente		Batería	
Evitar fumar, producir llamas o chispas		Ácido de la batería	
Gas explosivo		Advertencia del ventilador	
Líquido de la dirección hidráulica		Mantener el nivel de líquido correcto	
Sistema de emisión de gases		Filtro de aire del motor	
Filtro de aire del compartimiento de pasajeros		Gato	
Revisar tapón del combustible		Advertencia de presión de llanta desinflada	

Grupo de instrumentos

LUCES Y CAMPANILLAS DE ADVERTENCIA

Grupo de instrumentos estándar

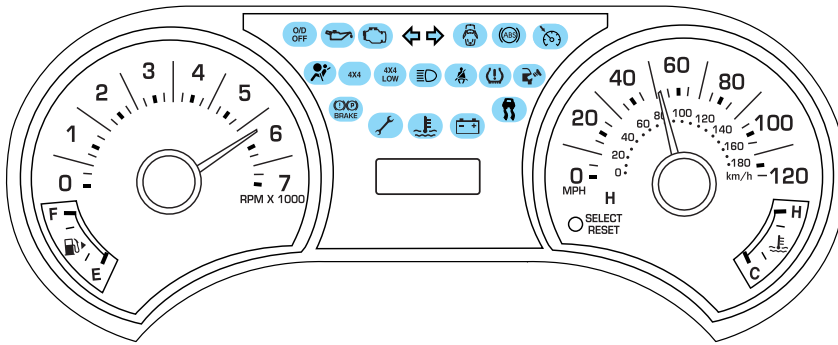

Grupo de instrumentos opcional

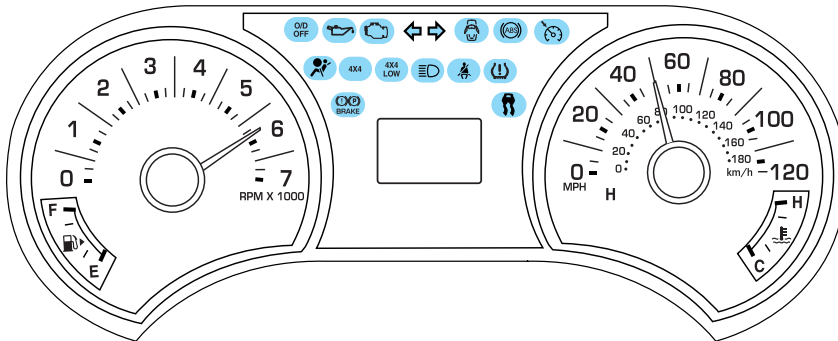

Los indicadores y luces de advertencia pueden alertarle de una condición del vehículo que puede ser lo suficientemente grave como para provocar reparaciones costosas. Es posible que se encienda una luz de advertencia cuando exista un problema con una de las funciones de su vehículo. Muchas luces se encienden cuando arranca el vehículo para asegurarse de que los focos funcionan. Si cualquiera de las luces permanece

Grupo de instrumentos

encendida después de arrancar el vehículo, consulte la luz de advertencia del sistema correspondiente para obtener información adicional.

Nota: algunas luces de advertencia aparecerán como palabras en el Centro de mensajes y funcionarán igual que la luz de advertencia.

Nota: dependiendo de las opciones que tenga su vehículo, es posible que no cuente con algunos indicadores.

Service engine soon (Servicio del motor a la brevedad): la luz indicadora *Servicio del motor a la brevedad* se enciende cuando el

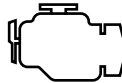

encendido se gira primero a la posición ON (Encendido) para revisar el foco y para indicar si el vehículo está listo para la prueba de inspección y mantenimiento (I/M). Normalmente, la luz "Servicio del motor a la brevedad" permanecerá encendida hasta que el motor gire y luego se apagará si no se presentan desperfectos. Sin embargo, si luego de 15 segundos la luz "Servicio del motor a la brevedad" parpadea ocho veces, significa que el vehículo no está listo para prueba de inspección y mantenimiento (I/M). Consulte *Disponibilidad para prueba de inspección y mantenimiento (I/M)* en el capítulo *Mantenimiento y especificaciones*.

La iluminación constante luego de encender el motor, indica que el Sistema de diagnóstico a bordo (OBD-II) ha detectado un funcionamiento incorrecto. Consulte *Diagnóstico a bordo (OBD-II)* en el capítulo *Mantenimiento y especificaciones*. Si la luz destella, se está produciendo una falla de encendido del motor que podría dañar su convertidor catalítico. Conduzca en forma moderada (evite acelerar o desacelerar en forma agresiva) y lleve su vehículo a un distribuidor autorizado de inmediato para su revisión.

Si la luz permanece encendida mientras maneja, la temperatura del motor podría ser demasiado alta, consulte *Líquido refrigerante del motor* en el capítulo *Mantenimiento y especificaciones*.



En condiciones de falla de encendido del motor, las temperaturas excesivas de escape podrían dañar el convertidor catalítico, el sistema de combustible, las cubiertas del piso interior u otros componentes del vehículo, pudiendo provocar un incendio.

Grupo de instrumentos

Indicador de funcionamiento incorrecto del tren motriz: se enciende cuando se ha detectado una falla en el tren motriz o en el 4x4. Comuníquese con su distribuidor autorizado lo antes posible.

- Grupo de instrumentos estándar



- Grupo de instrumentos opcional

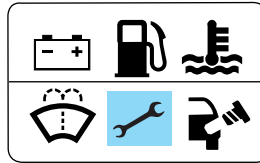

Luz de advertencia del sistema

de frenos: para confirmar que la luz de advertencia del sistema de frenos está operativa, ésta se iluminará momentáneamente al poner el encendido en posición ON cuando el motor no está en marcha o en una posición entre ON y START (Arranque), o aplicando el freno de estacionamiento cuando el encendido se cambia a la posición ON. Si la luz de advertencia del sistema de frenos no se enciende en este momento, solicite servicio de inmediato a su distribuidor autorizado. La iluminación después de soltar el freno de estacionamiento indica un nivel bajo del líquido de frenos, por lo que su distribuidor autorizado debe inspeccionar de inmediato el sistema de frenos.



Es peligroso manejar un vehículo con la luz de advertencia del sistema de frenos encendida. Se puede producir una disminución importante en el rendimiento de los frenos. Le tomará más tiempo detener el vehículo. Haga que el distribuidor autorizado revise el vehículo. Manejar distancias extendidas con el freno de estacionamiento accionado puede ocasionar fallas en los frenos y el riesgo de sufrir lesiones personales.

Sistema de frenos antibloqueo

(ABS): si la luz ABS permanece iluminada o continúa destellando, quiere decir que se detectó un funcionamiento incorrecto, lleve el



Grupo de instrumentos

vehículo de inmediato a un distribuidor autorizado para revisión. El frenado normal funcionará de todos modos, a menos que la luz de advertencia de frenos también esté encendida.

Disponibilidad de bolsa de aire:

si esta luz no se enciende cuando el encendido se gira a ON, si continúa destellando o si permanece



encendida, haga revisar el sistema inmediatamente por un distribuidor autorizado. Cuando se haya detectado una falla en el sistema de seguridad suplementario también sonará una campanilla.

Cinturón de seguridad:

le recuerda abrocharse el cinturón de seguridad. También sonará una campanilla Belt-Minder® como recordatorio. Consulte el capítulo



Asientos y sistemas de seguridad para activar/desactivar la característica de la campanilla Belt-Minder®.

Sistema de carga: se enciende cuando la batería no carga correctamente.

- Grupo de instrumentos estándar



- Grupo de instrumentos opcional

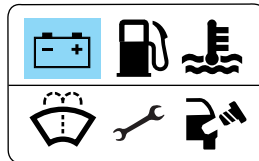

Presión del aceite del motor: se ilumina cuando la presión del aceite está bajo el rango normal. Revise el nivel del aceite y agregue más si es necesario. Consulte *Aceite del motor* en el capítulo *Mantenimiento y especificaciones*.



Si la luz permanece encendida mientras maneja, la temperatura del motor podría ser demasiado alta, consulte *Líquido refrigerante del motor* en el capítulo *Mantenimiento y especificaciones*.

Grupo de instrumentos

Temperatura del líquido refrigerante del motor: se ilumina cuando la temperatura del líquido refrigerante es alta. Detenga el vehículo lo antes posible, apague el motor y deje que se enfríe. Consulte la sección *Líquido refrigerante del motor* en el capítulo *Mantenimiento y especificaciones*.

- Grupo de instrumentos estándar



- Grupo de instrumentos opcional

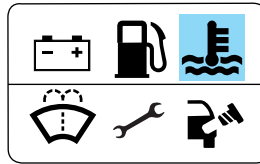

Nunca quite el tapón del depósito del líquido refrigerante mientras el motor esté caliente o en funcionamiento.

Advertencia de baja presión en las llantas: se ilumina cuando la presión de las llantas es baja. Si la luz permanece encendida al arrancar o durante el manejo, se debe revisar

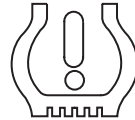

la presión de las llantas. Consulte *Inflado de las llantas* en el capítulo *Llantas, ruedas y carga*. Cuando el encendido se pone en ON, la luz se encenderá durante 3 segundos para asegurar que el foco esté funcionando. Si la luz no se enciende, solicite a su distribuidor autorizado que revise el sistema. Para obtener más información acerca de este sistema, consulte *Conocimiento del sistema de monitoreo de presión de las llantas* en el capítulo *Llantas, ruedas y carga*.

Grupo de instrumentos

Check fuel cap (Revisión del tapón de combustible): se ilumina cuando el tapón de combustible no está instalado correctamente. Si continúa manejando con esta luz encendida, se puede encender la luz de advertencia del Servicio del motor a la brevedad. Consulte *Tapón de llenado de combustible* en el capítulo *Mantenimiento y especificaciones*.

- Grupo de instrumentos estándar



- Grupo de instrumentos opcional

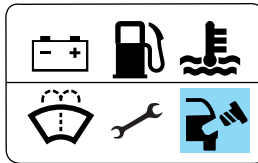

Control de velocidad: se ilumina cuando el control de velocidad está activado. Se apaga cuando el sistema del control de velocidad se desactiva.



O/D off (Sobremarcha desactivada): se ilumina cuando la función de sobremarcha de la transmisión se desactiva, consulte el capítulo *Manejo*.

O/D
OFF

AdvanceTrac®: destella cuando el sistema AdvanceTrac® con RSC está activo. Se ilumina constante cuando el sistema se ha desactivado (ya sea que lo desactivó el conductor o como resultado de una falla en el sistema), consulte el capítulo *Manejo* para obtener más información.



Si en el centro de mensajes aparece “SERVICE RSC NOW”, para obtener más información, consulte *Centro de mensajes* en el capítulo *Controles del conductor*.

Grupo de instrumentos

Four wheel drive low (Tracción en las cuatro ruedas baja) (si está instalado): se ilumina cuando la tracción en las cuatro ruedas baja está activada. Si la luz no se enciende al activar el encendido o permanece encendida, acuda de inmediato al distribuidor autorizado para que revise el sistema.

4x4
LOW

Four wheel drive high (Tracción en las cuatro ruedas alta) (si está instalado): se ilumina cuando la tracción en las cuatro ruedas está activada. Si la luz no se enciende al activar el encendido o permanece encendida, acuda de inmediato al distribuidor autorizado para que revise el sistema.



Door Ajar (Puerta abierta): se ilumina cuando el encendido está en la posición ON y alguna puerta está abierta.

Nivel bajo de combustible (si está instalado): se ilumina cuando el nivel de combustible en el tanque de combustible está en el nivel vacío o casi vacío (consulte *Indicador de combustible* en este capítulo).

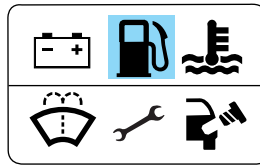

Nivel bajo del líquido lavador (si está instalado): se ilumina cuando el nivel del líquido lavaparabrisas está bajo.

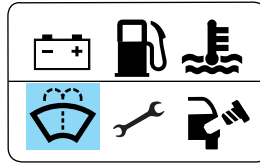

Direccional: se ilumina cuando la direccional izquierda o derecha, o las luces de emergencia están encendidas. Si los indicadores permanecen encendidos o destellan más rápido, verifique si hay un foco fundido.



Luces altas: se iluminan cuando los faros delanteros están con las luces altas encendidas.



Grupo de instrumentos

Campanilla de advertencia de llave en el encendido: suena cuando se abre la puerta y la llave está en el encendido en la posición OFF/LOCK o ACCESSORY.

Campanilla de advertencia de faros delanteros encendidos: suena cuando los faros delanteros o las luces de estacionamiento están encendidos, el encendido está en OFF (la llave no está en el encendido) y se abre la puerta del conductor.

Campanilla de advertencia de la direccional: suena cuando se ha activado la palanca de la direccional para señalar un viraje y no se desactiva hasta que el vehículo se haya manejado por más de 3.2 km (2 millas).

Campanilla de advertencia de freno de estacionamiento activado: suena cuando está puesto el freno de estacionamiento, el motor está encendido y el vehículo ha estado en movimiento a más de 5 km/h (3 mph).

Campanilla de activación del centro de mensajes: suena cuando aparecen por primera vez las siguientes advertencias en la pantalla del centro de mensajes DOOR AJAR (Puerta abierta), LOW FUEL LEVEL (Nivel de combustible bajo) o LOW TIRE PRESSURE (Presión de llanta baja).

Grupo de instrumentos

Odómetro: registra el total de kilómetros (millas) recorridos por el vehículo.

- Grupo de instrumentos estándar

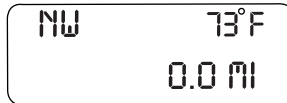

- Grupo de instrumentos opcional

Consulte *Centro de mensajes* en el capítulo *Controles del conductor* para obtener información acerca de cómo cambiar la visualización de medidas inglesas a métricas.

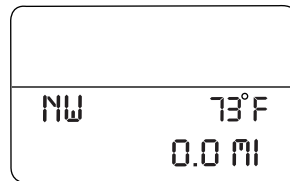

Odómetro de viaje: registra los kilómetros (millas) de viajes individuales.

- Grupo de instrumentos estándar

Presione una vez el control SELECT/RESET para cambiar del odómetro a la característica TRIP A (Viaje A). Presione nuevamente el control para seleccionar la característica TRIP B (Viaje B). Para restablecer el viaje, mantenga presionado de nuevo el control hasta que la lectura de viaje sea de 0.0 millas.

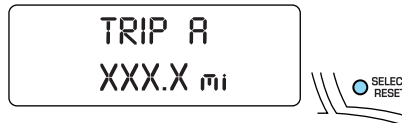

- Grupo de instrumentos opcional

Presione y suelte el botón INFO del centro de mensajes hasta que aparezca del modo TRIP A en la visualización. Presione nuevamente el control para seleccionar la característica TRIP B (Viaje B). Presione el botón RESET (Restablecer) para restablecer.

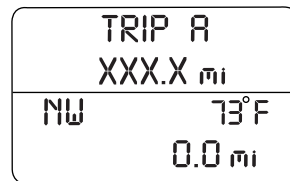

Nota: la Temperatura del aire exterior sólo aparecerá en el centro de mensajes del grupo de instrumentos en vehículos con control manual de aire acondicionado y calefacción.

Grupo de instrumentos

Tacómetro: indica la velocidad del motor en revoluciones por minuto. Si maneja con la aguja del tacómetro continuamente en la parte superior de la escala, puede dañar el motor.

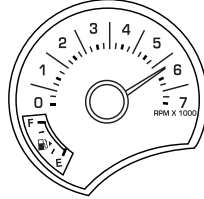

Indicador de combustible: indica aproximadamente la cantidad de combustible que queda en el tanque de combustible (cuando el encendido está en la posición ON). El indicador de combustible puede variar ligeramente cuando el vehículo está en movimiento o en una pendiente.

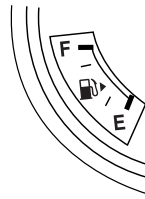

Para obtener más información, consulte *Llenado del tanque* en el capítulo *Mantenimiento y especificaciones*.

El icono FUEL (combustible) y la flecha indican el lado del vehículo donde está ubicada la puerta de llenado de combustible.

Sistemas de entretenimiento

SISTEMAS DE AUDIO

Inicio rápido: cómo comenzar

Cómo escuchar el radio

1. Si el sistema de audio está apagado, presione VOL-PUSH para encender el radio. Gire VOL-PUSH para ajustar el volumen.

VOL - PUSH



Nota: el sistema puede tardar unos segundos en encenderse.

2. Presione repetidamente AM/FM para seleccionar entre las bandas de frecuencia AM/FM1/FM2.



3. Presione ▲ / ▼ para ubicar manualmente la banda de frecuencia.



Presione ◀ SEEK ▶ para buscar hacia arriba o hacia abajo la banda de frecuencia elegida para la siguiente estación más potente. Para desactivar el modo SEEK, presione ▲ / ▼ .

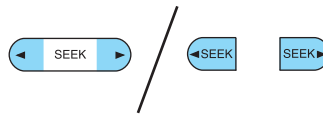

4. Una vez que se encuentre en la estación deseada, mantenga presionado un preestablecimiento de memoria (1 a 6) para guardar la estación. PRESET SAVED aparecerá en la pantalla y el sonido volverá; esto significa que la estación ha sido guardada. Puede guardar hasta seis estaciones en cada banda de frecuencia: seis en AM, seis en FM1 y seis en FM2.



Para acceder a las estaciones guardadas, presione el preestablecimiento de memoria correspondiente. En la pantalla aparecerá el número del preestablecimiento de memoria y la frecuencia de la estación.

Sistemas de entretenimiento

Audición de radio satelital (si está instalado)

1. Si el sistema de audio está apagado, presione VOL-PUSH para encender el radio. Gire VOL-PUSH para ajustar el volumen.

VOL - PUSH



Nota: el sistema puede tardar unos segundos en encenderse.

2. Presione AUX repetidamente para recorrer en forma de ciclo las fuentes de sonido auxiliares. Seleccione SAT1, SAT2 o SAT3 para escuchar el radio satelital.



3. Presione ◀ SEEK, SEEK ▶ para acceder al canal satelital anterior o siguiente.



También puede buscar por categoría de música. Para obtener más información, consulte el listado de CATEGORÍAS en el control MENÚ en el sistema de audio específico.

4. Una vez que se encuentre en el canal deseado, mantenga presionado un preestablecimiento de memoria (1 a 6) para guardar el canal. PRESET SAVED aparecerá en la pantalla y el sonido volverá; esto significa que la estación ha sido guardada. Puede guardar hasta seis canales en cada uno, seis en SAT1, seis en SAT2 y seis en SAT3.



Para acceder a los canales guardados, presione el preestablecimiento de memoria correspondiente. En la pantalla aparecerá el número del preestablecimiento de memoria y el nombre del canal.

Cómo escuchar un CD/MP3 (si está instalado)

1. Si el sistema de audio está apagado, presione VOL-PUSH para encender el radio. Gire VOL-PUSH para ajustar el volumen.

VOL - PUSH



Nota: el sistema puede tardar unos segundos en encenderse.

2. Presione CD para ingresar al modo de CD. Si ya se ha cargado un disco en el sistema, la reproducción del CD comenzará donde terminó la última vez.



Sistemas de entretenimiento

En un sistema de un solo CD, si aún no se ha cargado ningún disco, inserte sólo uno en la ranura para CD, con la etiqueta hacia arriba. En la pantalla aparecerá **LOADING CD** (Cargando CD) y **READING DISC** (Leyendo CD). Comienza a reproducirse la primera pista del disco.



En un sistema de seis CD incorporado en el tablero, si aún no se ha cargado ningún disco, presione **LOAD** (Cargar). Seleccione en número de la ranura usando los preestablecimientos de memoria 1 a 6. Cuando en la pantalla aparezca **LOAD CD#** (Cargar CD#), cargue el disco deseado, cara arriba. Si no selecciona una ranura dentro de 5 segundos, el sistema automáticamente elegirá una. Una vez cargado el disco, comenzará a reproducirse la primera pista.



Para cargar automáticamente hasta 6 discos, mantenga presionado **LOAD** hasta que en la pantalla aparezca **AUTOLOAD#**. Cargue el disco deseado, con la etiqueta hacia arriba. El sistema le indicará que cargue los discos para las ranuras restantes. Inserte los discos, uno a la vez, con la etiqueta hacia arriba, cuando se le indique. Una vez cargados, el disco del preestablecimiento de memoria #1 comenzará a reproducirse.

Nota: cuando se haya insertado un disco MP3 con carpetas, en la pantalla aparecerá **F001** (carpeta #) **T001** (pista #). Con un disco MP3 sin carpetas aparecerá **T001** (pista#). Para obtener más información, consulte *Estructuras de carpetas MP3* más adelante en este capítulo.

3. En el modo CD/MP3, puede acceder a las siguientes funciones:

Presione ◀ **SEEK**, **SEEK** ▶ para acceder a las pistas anteriores/siguientes.

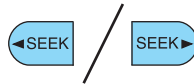

Mantenga presionado **REW** para retroceder manualmente en una pista de CD/MP3.



Mantenga presionado **FF** para adelantar manualmente en una pista de CD/MP3.



Sistemas de entretenimiento

Presione ◀ FOLDER para acceder a la carpeta anterior en los discos MP3, si está disponible.



Presione ▶ FOLDER para acceder a la siguiente carpeta en los discos MP3, si está disponible.



Presione SHUFFLE para activar el modo de reproducción aleatoria. En la pantalla aparecerá SHUFFLE ON.



Si desea activar inmediatamente el modo de selección aleatoria, presione SEEK para comenzar la reproducción aleatoria. De lo contrario, la reproducción aleatoria comenzará cuando haya finalizado la reproducción de la pista actual. En la pantalla aparecerá CD SHUF.

Para desactivar, presione nuevamente SHUFFLE. En la pantalla aparecerá SHUFFLE OFF.

Nota: en el modo de pistas, todas las pistas del disco *actual* se reproducirán en orden aleatorio. En modo de carpeta MP3, el sistema reproducirá en forma aleatoria todas las pistas dentro de la carpeta *actual*.

Para realizar una pausa en el disco, cuando se esté reproduciendo un CD/MP3, presione ▶ / ||



(reproducir/pausa). En la pantalla aparecerá CD PAUSE. Presione nuevamente para reanudar la reproducción.

4. En un sistema de un solo CD, presione ▲ para expulsar el disco actual. En la visualización aparecerá CD EJECT.

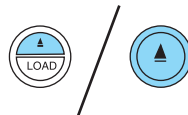

En un sistema de seis CD incorporado en el tablero,

presione ▲. Seleccione el número de la ranura correcta usando los preestablecimientos de memoria 1–6. Cuando haya finalizado, el sistema expulsará el disco y en la pantalla aparecerá REMOVE CD (Quitar CD). Si el disco no se extrae en 15 segundos, el sistema lo volverá a cargar.

Para expulsar automáticamente hasta 6 CD, mantenga presionado ▲ hasta que el sistema comience a expulsar todos los discos cargados. Si no se sacan los discos, el sistema los volverá a cargar.

Sistemas de entretenimiento

Sistema de sonido AM/FM para un solo CD/MP3 compatible con recepción satelital (si está instalado)

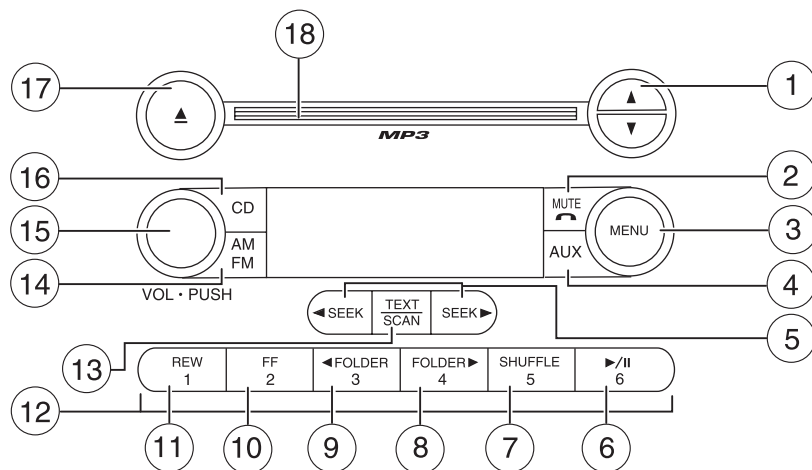

Retardo de accesorios: su vehículo cuenta con retardo de accesorios. Con esta característica, los interruptores de las ventanas, el radio y el toldo corredizo (si está instalado) se pueden usar por un lapso de hasta diez minutos después de que el interruptor de encendido se ha girado a la posición OFF o hasta que se abra alguna puerta delantera.

1. ▲ / ▼ **Sintonizador:** presione para subir o bajar manualmente por las frecuencias de radio. Utilice también el modo menú para seleccionar diversas configuraciones.



En modo Radio satelital (si está instalado), presione ▲ / ▼ para sintonizar el canal siguiente o anterior.

En CATEGORY MODE, presione ▲ / ▼ para desplazarse a través de la lista de Categorías de canales SIRIUS disponibles (pop, rock, noticias, etc.). Consulte *Modo categoría* en *Menú* para obtener mayor información.

El radio satelital está disponible sólo con una suscripción válida a SIRIUS. Verifique la disponibilidad en su distribuidor autorizado.

Sistemas de entretenimiento

2. **MUTE (Silenciar)**/ : presione para silenciar los medios en reproducción. Presione nuevamente para volver a éstos.



3. **MENU**: presiónelo repetidamente para acceder a los siguientes ajustes:



CATEGORY (Categoría) (Radio satelital, si está instalado):

presione MENU (Menú) hasta que en la pantalla aparezca la categoría activa actual (CATEGORY MODE) (Modo categoría). En CATEGORY MODE, presione ▲/▼ para desplazarse a través de la lista de Categorías de canales SIRIUS disponibles (pop, rock, noticias, etc.) Presione ◀ SEEK, SEEK ▶ o SCAN para seleccionar la categoría.

Una vez seleccionada una categoría, presione SEEK (Buscar) para buscar sólo esa categoría de canales específica (por ejemplo, ROCK). Para seleccionar una categoría diferente, presione MENU (Menú) hasta que en la pantalla aparezca la categoría. Presione ▲/▼ para seleccionar una categoría diferente. También puede seleccionar CATEGORY ALL para buscar todas las categorías y canales SIRIUS disponibles.

El radio satelital está disponible sólo con una suscripción válida a SIRIUS. Verifique la disponibilidad en su distribuidor autorizado.

Ajuste de reloj: presione MENU hasta que en la visualización aparezca SET HOURS (Ajustar horas) o SET MINUTES (Ajustar minutos).

Use ▲/▼ para aumentar o disminuir manualmente. Presione MENU (Menú) nuevamente para desactivar el modo de reloj.

AUTOSET: presione MENU hasta que en la pantalla aparezca AUTOSET.

El Ajuste automático le permite definir las estaciones locales de radio más potentes sin perder sus estaciones originales preestablecidas manualmente para AM/FM1/FM2. Use ▲/▼ para encender y apagar. Cuando se haya completado la selección de las seis estaciones más potentes, la estación almacenada en el preestablecimiento 1 se comenzará a reproducir. Si hay menos de seis estaciones potentes, el sistema almacenará la última en los preestablecimientos restantes.

BASS (Graves): presione MENU para ir a la configuración de los graves. Use ▲/▼ para ajustar.

TREB (Agudos): presione MENU para ir a la configuración de los agudos. Use ▲/▼ para ajustar.

Sistemas de entretenimiento

BAL (Balance): presione MENU para ir a la configuración del balance. Use ▲ / ▼ para ajustar el audio entre las bocinas izquierdas (L) y derechas (R).

FADE (Distribución): presione MENU para ir a la configuración de distribución. Use ▲ / ▼ para ajustar el audio entre las bocinas traseras (B) y delanteras (F).

SPEEDVOL (Volumen sensible a la velocidad, si está instalado): presione MENU para ir a la configuración de SPEEDVOL. El volumen del radio sube automáticamente al aumentar la velocidad del vehículo, con el fin de compensar el ruido del camino y del viento. Use ▲ / ▼ para ajustar.

El ajuste predeterminado es *desactivado*; al aumentar la velocidad del vehículo no cambiará el nivel de volumen.

Ajuste 1-7: aumentar este ajuste de 1 (ajuste más bajo) a 7 (ajuste más alto) permite que el volumen de la radio cambie ligeramente en forma automática con la velocidad del vehículo para compensar el ruido del camino y del viento.

El nivel recomendado es 1-3; SPEED OFF desactiva la función y el nivel 7 es el ajuste máximo.

MODO PISTA/CARPETA: disponible sólo en discos MP3 en modo CD. En el modo de pista, presione ◀ SEEK, SEEK ▶ para desplazarse por todas las pistas del disco. En el modo de carpeta, presione ◀ SEEK, SEEK ▶ para desplazarse por todas las pistas dentro de la carpeta seleccionada. Presione ◀ FOLDER, FOLDER ▶ para acceder a la carpeta anterior/siguiente (si está disponible).

COMPRESS (Compresión): disponible sólo en modo CD/MP3. Presione MENU hasta que en la pantalla aparezca COMPRESS ON/OFF.

Utilice ▲ / ▼ / ◀ SEEK, SEEK ▶ para alternar entre encendido y apagado. Cuando COMPRESS esté activado, el sistema reunirá los pasajes suaves y fuertes del CD para obtener un nivel de audición más uniforme.

SINGLE PLAY/DUAL PLAY (REPRODUCCIÓN ÚNICA/REPRODUCCIÓN DOBLE) (si está instalado): si SINGLE PLAY está activado, presione ▲ / ▼ para DUAL PLAY. Para obtener más información acerca de Reproducción simple/Reproducción doble, consulte *Sistema de DVD de entretenimiento familiar* más adelante en esta sección.

Sistemas de entretenimiento

4. **AUX:** presione repetidamente para hacer un recorrido a través de FES/DVD (si está instalado), LINE IN (modo de audio auxiliar) y modos SAT1, SAT2 y SAT3 (radio satelital, si está instalado).



Para conocer la ubicación y obtener más información sobre el modo de audio auxiliar, consulte *Enchufe de entrada de auxiliar* más adelante en este capítulo.

El radio satelital está disponible sólo con una suscripción válida a SIRIUS. Verifique la disponibilidad en su distribuidor autorizado.

Si su vehículo está equipado con un Sistema de entretenimiento familiar (FES), consulte *Sistema de DVD de entretenimiento familiar* más adelante en este capítulo.

5. **SEEK: en el modo de radio,** presione ◀ / ▶ para acceder a la estación potente anterior/siguiente.

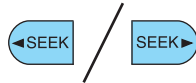

En el modo CD, presione ◀ / ▶ para acceder a la pista anterior/siguiente del CD.

En el modo de radio satelital (si está instalado), presione ◀ SEEK, SEEK ▶ para buscar el canal anterior/siguiente. Si se selecciona una categoría específica, (jazz, rock, noticias, etc.), presione ◀ SEEK, SEEK ▶ para buscar el canal anterior o siguiente en la categoría seleccionada. Mantenga presionado ◀ SEEK, SEEK ▶ para buscar en forma rápida a través de los canales anteriores o siguientes.

En TEXT MODE, presione ◀ SEEK, SEEK ▶ para visualizar el texto anterior/adicional en la pantalla.

En CATEGORY MODE, presione ◀ SEEK, SEEK ▶ para seleccionar una categoría.

El radio satelital está disponible sólo con una suscripción válida a SIRIUS. Verifique la disponibilidad en su distribuidor autorizado.

6. ▶ / || (**Reproducir/Pausa**):



este control está operativo en el modo CD y DVD (si está instalado).

Cuando un CD o DVD se reproduce en el sistema FES, presione este control para reproducir o pausar el CD o DVD actual. El estado del CD o DVD aparece en la visualización del radio.

Sistemas de entretenimiento

Si su vehículo está equipado con un Sistema de entretenimiento familiar (FES), consulte *Sistema de DVD de entretenimiento familiar* más adelante en este capítulo.

7. **SHUFFLE:** presiónelo para activar el modo de selección



aleatoria. En la pantalla aparecerá

SHUFFLE ON. Si desea activar inmediatamente el modo de selección aleatoria, presione SEEK para comenzar la reproducción aleatoria. De lo contrario, la reproducción aleatoria comenzará cuando haya finalizado la reproducción de la pista actual. En la pantalla aparecerá CD SHUF.

Para desactivarlo, presione SHUFFLE. En la pantalla aparecerá SHUFFLE OFF.

Nota: en el modo de pistas, todas las pistas del disco *actual* se reproducirán en orden aleatorio. En modo de carpeta MP3, el sistema reproducirá en forma aleatoria todas las pistas dentro de la carpeta actual.

8. **FOLDER ►** : en el modo Carpeta, presione FOLDER ► para acceder a la siguiente carpeta en discos MP3, si está disponible.



9. **< FOLDER:** en el modo Carpeta, presione < FOLDER para acceder a la carpeta anterior en el disco MP3, si está disponible.



10. **FF (Avanzar):** presione FF para avanzar en forma manual en una pista de CD/MP3.



11. **REW (Retroceder):** presione REW para retroceder manualmente en una pista de CD/MP3.



12. **Preestablecimientos de memoria:** para establecer una estación, seleccione la banda de



frecuencia deseada AM, FM1 o FM2. Sintonice la estación deseada. Mantenga presionado el botón de preestablecimiento hasta que vuelva el sonido y PRESET # SAVED (Preestablecido y guardado) aparezca en la visualización. Puede guardar hasta 18 estaciones, seis en AM, seis en FM1 y FM2.

Sistemas de entretenimiento

En el modo de radio satelital (si está instalado), existen 18 preestablecimientos de memoria, seis para SAT1, seis para SAT2 y seis para SAT3. Para guardar canales satelitales en los preestablecimientos de memoria, sintonice el canal deseado y luego mantenga presionado un control de preestablecimiento hasta que vuelva el sonido.

El radio satelital está disponible sólo con una suscripción válida a SIRIUS. Verifique la disponibilidad en su distribuidor autorizado.

13. **TEXT/SCAN: en el modo de radio y CD/MP3,** mantenga



presionado para oír una breve muestra de las estaciones de radio o pistas de CD. Presione nuevamente para detener.

En el modo MP3, presione y suelte para ver el título de la pista, nombre del artista y título del disco.

En el modo de radio satelital (si está instalado), presione y suelte para ingresar a TEXT MODE y ver el título de la canción actual. Mientras esté en TEXT MODE (Modo texto), presione nuevamente para desplazarse a través del título de la canción, artista, categoría de canal y nombre de canal largo SIRIUS actuales.

En TEXT MODE (Modo de texto), a veces, la pantalla requiere mostrar texto adicional. Cuando el indicador “>” esté activo, presione SEEK ► para ver el texto adicional en la pantalla. Cuando el indicador “<” esté activo, presione ◀ SEEK para ver el texto anterior en la pantalla.

En el modo de radio satelital (si está instalado), mantenga presionado para oír una breve muestra de los siguientes canales. Presione nuevamente para detener. En CATEGORY MODE, presione SCAN para oír una breve muestra de los canales en la categoría seleccionada. Presione nuevamente para detener.

El radio satelital está disponible sólo con una suscripción válida a SIRIUS. Verifique la disponibilidad en su distribuidor autorizado.

14. **AM/FM:** presione para seleccionar la banda de frecuencia AM/FM1/FM2.



15. **Volumen/Encender/Apagar:** presione para encender y apagar. Gire para aumentar o disminuir el volumen.



Nota: Si el volumen se establece sobre cierto nivel y el encendido se apaga, el volumen volverá al nivel de audición “nominal” al volver a activar el interruptor de encendido.

Sistemas de entretenimiento

16. **CD:** presione para ingresar al modo CD/MP3. Si ya hay cargado en el sistema un CD/MP3, la reproducción del CD/MP3 comenzará donde terminó la última vez. Si no hay un CD cargado, aparecerá NO DISC (No hay disco).



17. **▲ (Expulsar CD):** presione para expulsar un CD/MP3.



18. **Ranura de CD:** inserte un CD/MP3 con la etiqueta hacia arriba en la ranura de CD.



Sistema de sonido Audiophile AM/FM para seis CD/MP3 incorporado en el tablero, compatible con recepción satelital (si está instalado)

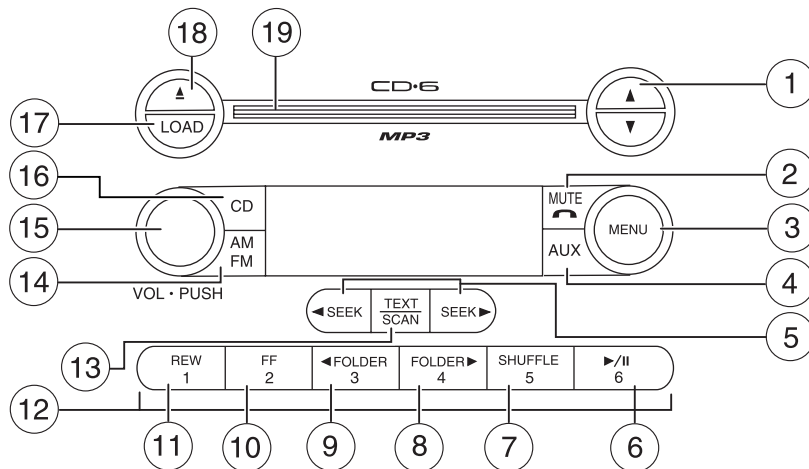

Retardo de accesorios: su vehículo cuenta con retardo de accesorios. Con esta característica, los interruptores de las ventanas, el radio y el toldo corredizo (si está instalado) se pueden usar por un lapso de hasta diez minutos después de que el interruptor de encendido se ha girado a la posición OFF o hasta que se abra alguna puerta delantera.

Sistemas de entretenimiento

1. ▲ / ▼ (Sintonizador/Selector de disco):

en el modo de radio, presione para subir (▲) o bajar (▼)

manualmente la frecuencia de radio. Mantenga presionado para avanzar rápidamente por las frecuencias de radio.

En el modo de menú, utilícelo para seleccionar las diversas configuraciones.

En el modo CD/MP3, presione para seleccionar el disco deseado.

En modo Radio satelital (si está instalado), presione ▲ / ▼ para sintonizar el canal siguiente o anterior.

En CATEGORY MODE, presione ▲ / ▼ para desplazarse a través de la lista de Categorías de canales SIRIUS disponibles (pop, rock, noticias, etc.). Consulte *Modo categoría en Menú* para obtener mayor información.

El radio satelital está disponible sólo con una suscripción válida a SIRIUS. Verifique la disponibilidad en su distribuidor autorizado.



2. MUTE (Silenciar)/⏏ : presione

para silenciar los medios en reproducción. Presione nuevamente para volver a éstos.



3. MENU: presiónelo repetidamente para acceder a los siguientes ajustes:



CATEGORY (Categoría) (Radio satelital, si está instalado):

presione MENU (Menú) hasta que en la pantalla aparezca la categoría activa actual (CATEGORY MODE) (Modo categoría). En CATEGORY MODE, presione ▲ / ▼ para desplazarse a través de la lista de Categorías de canales SIRIUS disponibles (pop, rock, noticias, etc.) Presione ◀ SEEK, SEEK ▶ o SCAN para seleccionar la categoría.

Una vez seleccionada una categoría, presione SEEK (Buscar) para buscar sólo esa categoría de canales específica (por ejemplo, ROCK). Para seleccionar una categoría diferente, presione MENU (Menú) hasta que en la pantalla aparezca la categoría. Presione ▲ / ▼ para seleccionar una categoría diferente. También puede seleccionar CATEGORY ALL para buscar todas las categorías y canales SIRIUS disponibles.

El radio satelital está disponible sólo con una suscripción válida a SIRIUS. Verifique la disponibilidad en su distribuidor autorizado.

Sistemas de entretenimiento

Ajuste de reloj: presione MENU hasta que en la visualización aparezca SET HOURS (Ajustar horas) o SET MINUTES (Ajustar minutos).

Use ▲ / ▼ para aumentar o disminuir manualmente. Presione MENU (Menú) nuevamente para desactivar el modo de reloj.

AUTOSET: presione MENU hasta que en la pantalla aparezca AUTOSET. El Ajuste automático le permite definir las estaciones locales de radio más potentes sin perder sus estaciones originales preestablecidas

manualmente para AM/FM1/FM2. Utilice ▲ / ▼ / ◀ SEEK, SEEK ▶ para encender y apagar.

Cuando se haya completado la selección de las seis estaciones más potentes, la estación almacenada en el preestablecimiento 1 se comenzará a reproducir. Si hay menos de seis estaciones potentes, el sistema almacenará la última en los preestablecimientos restantes.

RBDS: disponible sólo en modo FM. Esta función le permite buscar las estaciones que cuentan con RBDS para una cierta categoría de formato de música: CLÁSICA, COUNTRY, INFORMACIONES, JAZZ/RB, ROCK, etc.

Para activar, presione repetidamente MENU hasta que en la pantalla aparezca RBDS (ON/OFF). Use ▲ / ▼ / ◀ SEEK ▶ para activar y desactivar RBDS. Cuando RBDS está desactivado, no podrá buscar estaciones que cuenten con RBDS ni ver el nombre o tipo de estación.

Para buscar categorías de música específicas de RBDS: cuando en la pantalla aparezca la categoría deseada, presione ▲ / ▼ para encontrar el tipo deseado, luego presione y suelte ◀ SEEK, SEEK ▶ o mantenga presionado SCAN para comenzar a buscar.

Para ver el nombre o tipo de estación: cuando aparezca la categoría deseada, presione TEXT/SCAN para alternar entre la visualización del tipo de estación (COUNTRY, ROCK, etc.) o el nombre de la estación (WYCD, WXYT, etc.).

BASS (Graves): presione MENU para ir a la configuración de los graves. Use ▲ / ▼ para ajustar.

TREB (Agudos): presione MENU para ir a la configuración de los agudos. Use ▲ / ▼ para ajustar.

BAL (Balance): presione MENU para ir a la configuración del balance. Use ▲ / ▼ para ajustar el audio entre las bocinas izquierdas (L) y derechas (R).

Sistemas de entretenimiento

FADE (Distribución): presione MENU para ir a la configuración de distribución. Use ▲ /▼ para ajustar el audio entre las bocinas traseras (B) y delanteras (F).

SPEEDVOL (Volumen sensible a la velocidad, si está instalado): presione MENU para ir a la configuración de SPEEDVOL. El volumen del radio sube automáticamente al aumentar la velocidad del vehículo, con el fin de compensar el ruido del camino y del viento. Use ▲ /▼ para ajustar.

El ajuste predeterminado es *desactivado*; al aumentar la velocidad del vehículo no cambiará el nivel de volumen.

Ajuste 1–7: aumentar este ajuste de 1 (ajuste más bajo) a 7 (ajuste más alto) permite que el volumen de la radio cambie ligeramente en forma automática con la velocidad del vehículo para compensar el ruido del camino y del viento.

El nivel recomendado es 1–3; SPEED OFF desactiva la función y el nivel 7 es el ajuste máximo.

Modo Pista/Carpeta: disponible sólo en discos MP3 en modo CD.

En el modo de pista, presione ◀ SEEK, SEEK ▶ para desplazarse por todas las pistas del disco

En el modo de carpeta, presione ◀ SEEK, SEEK ▶ para desplazarse por todas las pistas dentro de la carpeta seleccionada.

Presione ◀ FOLDER, FOLDER ▶ para acceder a la carpeta anterior/siguiente (si está disponible).

COMPRESS (Compresión): disponible sólo en modo CD/MP3. Presione MENU hasta que en la pantalla aparezca COMPRESS ON/OFF.

Utilice ▲ /▼ /◀ SEEK, SEEK ▶ para alternar entre encendido y apagado. Cuando COMPRESS esté activado, el sistema reunirá los pasajes suaves y fuertes del CD para obtener un nivel de audición más uniforme.

ALL SEATS (Modo de utilización): use ▲ /▼ para seleccionar y optimizar el sonido para ALL SEATS (Todos los asientos), DRIVERS SEAT (Asiento del conductor) o REAR SEATS (Asientos traseros).

SINGLE PLAY/DUAL PLAY (REPRODUCCIÓN ÚNICA/REPRODUCCIÓN DOBLE) (si está instalado): si SINGLE PLAY está activado, presione ▲ /▼ para DUAL PLAY. Para obtener más información acerca de Reproducción simple/Reproducción doble, consulte *Sistema de DVD de entretenimiento familiar* más adelante en esta sección.

Sistemas de entretenimiento

4. **AUX:** presione repetidamente para hacer un recorrido a través de FES/DVD (si está instalado), LINE IN (modo de audio auxiliar) y modos SAT1, SAT2 y SAT3 (radio satelital, si está instalado).



Para conocer la ubicación y obtener más información sobre el modo de audio auxiliar, consulte *Enchufe de entrada de auxiliar* más adelante en este capítulo.

El radio satelital está disponible sólo con una suscripción válida a SIRIUS. Verifique la disponibilidad en su distribuidor autorizado.

Si su vehículo está equipado con un Sistema de entretenimiento familiar (FES), consulte *Sistema de DVD de entretenimiento familiar* más adelante en este capítulo.

5. **SEEK (Buscar): en el modo de radio y CD/MP3,** presione para acceder a la estación potente o pista anterior (◀) o siguiente (▶).



En el modo de radio satelital (si está instalado), presione ◀ SEEK ▶ para cambiar al canal anterior o siguiente. Si se selecciona una categoría específica, (jazz, rock, noticias, etc.), presione ◀ SEEK, SEEK ▶ para buscar el canal anterior o siguiente en la categoría seleccionada. Mantenga presionado ◀ SEEK, SEEK ▶ para buscar en forma rápida a través de los canales anteriores o siguientes.

En TEXT MODE, presione ◀ SEEK, SEEK ▶ para visualizar el texto anterior/adicional en la pantalla.

En CATEGORY MODE, presione ◀ SEEK ▶ para seleccionar una categoría.

El radio satelital está disponible sólo con una suscripción válida a SIRIUS. Verifique la disponibilidad en su distribuidor autorizado.

6. ▶ / || **Reproducir/Pausa:** este control está operativo en el modo CD y DVD (si está instalado).



Cuando un CD o DVD se reproduce en el sistema FES, presione este control para reproducir o pausar el CD o DVD actual. El estado del CD o DVD aparece en la visualización del radio.

Si su vehículo está equipado con un Sistema de entretenimiento familiar (FES), consulte *Sistema de DVD de entretenimiento familiar* más adelante en este capítulo.

Sistemas de entretenimiento

7. **SHUFFLE:** presiónelo para activar el modo de selección aleatoria. En la pantalla aparecerá SHUFFLE ON. Si desea activar inmediatamente el modo de selección aleatoria, presione SEEK para comenzar la reproducción aleatoria. De lo contrario, la reproducción aleatoria comenzará cuando haya finalizado la reproducción de la pista actual. En la pantalla aparecerá CD SHUF. Para desactivarlo, presione SHUFFLE. En la pantalla aparecerá SHUFFLE OFF.



Nota: en el modo de pistas, todas las pistas del disco *actual* se reproducirán en orden aleatorio. En modo de carpeta MP3, el sistema reproducirá en forma aleatoria todas las pistas dentro de la carpeta actual.

8. **FOLDER** ► : en el modo Carpeta, presione FOLDER ► para acceder a la siguiente carpeta en discos MP3, si está disponible.



9. ◀ **FOLDER:** en el modo Carpeta, presione ◀ FOLDER para acceder a la carpeta anterior en el disco MP3, si está disponible.



10. **FF (Avanzar):** presione FF para avanzar en forma manual en un CD/MP3.



11. **REW (Retroceder):** presione REW para retroceder manualmente en una pista de CD/MP3.



12. **Preestablecimientos de memoria:** para establecer una estación, seleccione la banda de frecuencia deseada AM, FM1 o FM2. Sintonice la estación deseada. Mantenga presionado el botón de preestablecimiento hasta que vuelva el sonido y PRESET # SAVED (Preestablecido y guardado) aparezca en la visualización. Puede guardar hasta 18 estaciones, seis en AM, seis en FM1 y FM2.



En el modo de radio satelital (si está instalado), existen 18 preestablecimientos de memoria, seis para SAT1, seis para SAT2 y seis para SAT3. Para guardar canales satelitales en los preestablecimientos de memoria, sintonice el canal deseado y luego mantenga presionado un

Sistemas de entretenimiento

control de preestablecimiento hasta que vuelva el sonido.

El radio satelital está disponible sólo con una suscripción válida a SIRIUS. Verifique la disponibilidad en su distribuidor autorizado.

13. **TEXT/SCAN: en el modo de radio y CD/MP3**, mantenga



presionado para oír una breve muestra de las estaciones de radio o pistas de CD. Presione nuevamente para detener.

En el modo MP3, presione y suelte para ver el título de la pista, nombre del artista y título del disco.

En el modo de radio satelital (si está instalado), presione y suelte para ingresar a TEXT MODE y ver el título de la canción actual. Mientras esté en TEXT MODE (Modo texto), presione nuevamente para desplazarse a través del título de la canción, artista, categoría de canal y nombre de canal largo SIRIUS actuales.

En TEXT MODE (Modo de texto), a veces, la pantalla requiere mostrar texto adicional. Cuando el indicador “>” esté activo, presione SEEK ► para ver el texto adicional en la pantalla. Cuando el indicador “<” esté activo, presione ◀ SEEK para ver el texto anterior en la pantalla.

En el modo de radio satelital (si está instalado), mantenga presionado para oír una breve muestra de los siguientes canales. Presione nuevamente para detener. En CATEGORY MODE, presione SCAN para oír una breve muestra de los canales en la categoría seleccionada. Presione nuevamente para detener.

El radio satelital está disponible sólo con una suscripción válida a SIRIUS. Verifique la disponibilidad en su distribuidor autorizado.

14. **AM/FM**: presione para seleccionar la banda de frecuencia AM/FM1/FM2.



15. **Volumen/Encender/Apagar**: presione para encender y apagar. Gire para aumentar o disminuir el volumen.



Nota: Si el volumen se establece sobre cierto nivel y el encendido se apaga, el volumen volverá al nivel de audición “nominal” al volver a activar el interruptor de encendido.

Sistemas de entretenimiento

16. **CD:** presione para ingresar al modo CD/MP3. Si ya hay un disco cargado en el sistema, la reproducción del CD/MP3 comenzará donde terminó la última vez. Si no hay un CD cargado, aparecerá NO DISC (No hay disco).



17. **LOAD (Cargar):** para cargar un disco en el sistema, presione LOAD. Seleccione en número de la ranura usando los



preestablecimientos de memoria 1 a 6. Cuando en la pantalla aparezca LOAD CD# (Cargar CD#), cargue el disco deseado, cara arriba. Si no selecciona una ranura dentro de 5 segundos, el sistema automáticamente elegirá una. Una vez cargado el disco, comenzará a reproducirse la primera pista.

Para cargar automáticamente hasta 6 discos, mantenga presionado LOAD hasta que en la pantalla aparezca AUToload#. Cargue el disco deseado, con la etiqueta hacia arriba. El sistema le indicará que cargue los discos para las ranuras restantes. Inserte los discos, uno a la vez, con la etiqueta hacia arriba, cuando se le indique. Una vez cargados, el disco del preestablecimiento de memoria #1 comenzará a reproducirse.

Nota: cuando se haya insertado un disco MP3 con carpetas, en la pantalla aparecerá F001 (carpeta #) T001 (pista #). Con un disco MP3 sin carpetas aparecerá T001 (pista#). Para obtener más información, consulte *Estructuras de carpetas MP3* más adelante en este capítulo.

18. **▲ (Expulsar CD):** para expulsar un disco del sistema, presione ▲. Seleccione el número



de la ranura correcta usando los preestablecimientos de memoria 1-6. Cuando haya finalizado, el sistema expulsará el disco y en la pantalla aparecerá REMOVE CD (Quitar CD). Si el disco no se extrae en 15 segundos, el sistema lo volverá a cargar.

Para expulsar automáticamente hasta 6 CD, mantenga presionado ▲ hasta que el sistema comience a expulsar todos los discos. Si no se sacan los discos, el sistema los volverá a cargar.

19. **Ranura de CD:** cuando el sistema se lo indique, inserte un CD/MP3 con la etiqueta hacia arriba.



Sistemas de entretenimiento

Enchufe de entrada de auxiliar

El vehículo tiene instalado un Enchufe de entrada de auxiliar (AIJ). El Enchufe de entrada de auxiliar proporciona una forma para conectar el reproductor de música portátil al sistema de audio del vehículo. Éste permite que el audio del reproductor de música portátil se reproduzca a través de las bocinas del vehículo con alta fidelidad. Para lograr un óptimo funcionamiento, observe las siguientes instrucciones cuando conecte el dispositivo de música portátil al sistema de audio.

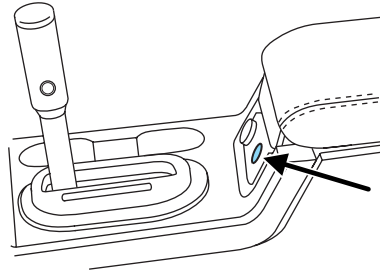

Equipo requerido:

1. Cualquier reproductor de música portátil diseñado para ser utilizado con audífonos
2. Un cable de extensión del sistema de audio con conectores estéreo machos de 3.5 mm (1/8 pulg.) en cada extremo

Para hacer funcionar el reproductor de música portátil usando el enchufe de entrada de auxiliar:

1. Comience con el vehículo estacionado y el radio apagado.
2. Asegúrese de que la batería del reproductor de música portátil sea nueva o esté completamente cargada y que el dispositivo esté apagado.
3. Conecte un extremo del cable de extensión del sistema de audio a la salida de los audífonos del reproductor y el otro extremo al Enchufe de entrada de auxiliar en el vehículo.
4. Encienda el radio, con una estación FM sintonizada o un CD cargado en el sistema. Ajuste el control del volumen a un nivel cómodo para escuchar.
5. Encienda el reproductor de música portátil y ajuste el volumen en la mitad de su nivel.
6. Presione repetidamente AUX en el radio del vehículo hasta que en la pantalla aparezca LINE IN. Deberá escuchar audio desde el reproductor de música portátil, aunque éste podría ser bajo.
7. Ajuste el sonido del reproductor de música portátil hasta que éste alcance el nivel de la estación FM o CD alternando los controles de AUX y FM o CD.

Sistemas de entretenimiento

Solución de problemas:

1. No conecte el enchufe de entrada de audio a una salida de nivel de línea. Las salidas de nivel de línea están diseñadas para conectarse a un sistema estéreo de casa y no son compatibles con el Enchufe de entrada de auxiliar. El enchufe de entrada de auxiliar sólo funciona correctamente con dispositivos que poseen salida para audífonos con control de volumen.
2. No ajuste el volumen del reproductor de música portátil en un nivel más alto que lo necesario para coincidir con el volumen del CD o radio FM en su sistema de audio, ya que esto podría provocar distorsión y disminuir la calidad del sonido. Muchos reproductores portátiles poseen diferentes niveles de salida, por lo tanto no todos se deben ajustar en los mismos niveles. Algunos tendrán mejor sonido al máximo del volumen y otros necesitarán ser ajustados a menor volumen.
3. Si la música se oye distorsionada en niveles más reducidos, baje el volumen del reproductor. Si el problema persiste, reemplace o recargue las baterías.
4. El reproductor de música portátil se debe controlar en la misma forma que cuando se usa con audífonos, ya que el Enchufe de entrada de auxiliar no proporciona control (reproducción, pausa, etc.) sobre éste.
5. Por motivos de seguridad, no se debe intentar conectar o regular los ajustes del reproductor de música portátil mientras el vehículo está en movimiento. Además, cuando el vehículo esté en movimiento, el reproductor se debe guardar en un lugar seguro, como por ejemplo en la consola central o en la guantera. El cable de extensión del sistema de audio debe ser lo suficientemente largo para permitir que el reproductor de música se guarde en forma segura mientras el vehículo está en movimiento.

INFORMACIÓN GENERAL DE AUDIO

Frecuencias de radio:

La Comisión Federal de Comunicaciones de Estados Unidos (Federal Communications Commission [FCC]) y la Comisión de Radio y Telecomunicaciones de Canadá (Canadian Radio and Telecommunications Commission [CRTC]) establecen las frecuencias AM y FM. Estas frecuencias son:

AM: 530, 540 a 1700, 1710 kHz

FM: 87.7, 87.9 a 107.7, 107.9 MHz

Sistemas de entretenimiento

Factores de la recepción de radio:

Hay tres factores que pueden afectar la recepción del radio:

- Distancia/potencia: mientras más se aleja de una estación FM, más débil es la señal y la recepción.
- Terreno: cerros, montañas, edificios altos, líneas eléctricas, protecciones eléctricas, semáforos y tormentas eléctricas pueden interferir en la recepción.
- Sobrecarga de estación: al pasar por una torre de radiodifusión, una señal más potente puede rebasar a otra más débil y escucharse mientras aparece en el radio la frecuencia de la estación débil.

Cuidado de CD y del reproductor de CD

Correcto:

- Tome los discos únicamente por los bordes. Por ningún motivo toque la superficie de reproducción.
- Inspeccione los discos antes de reproducirlos. Límpielos sólo con un limpiador aprobado para CD y hágalo desde el centro hacia afuera.

Incorrecto:

- Exponer los discos a la luz solar directa o a fuentes de calor durante períodos prolongados.
- Limpiarlos empleando un movimiento circular.

Las unidades de CD están diseñadas para reproducir solamente discos compactos de audio de 12 cm (4.75 pulgadas) impresos comercialmente. Debido a incompatibilidad técnica, ciertos discos compactos grabables y regrabables podrían no funcionar correctamente cuando se usan en reproductores de CD Ford. No se deben insertar en el reproductor de CD discos sucios, torcidos o dañados, discos de forma irregular, que tengan película protectora antirrayaduras o discos con etiquetas caseras de papel (adhesivas). La etiqueta se puede despegar y hacer que el CD se atasque. Se recomienda identificar los CD caseros con un marcador permanente en vez de utilizar etiquetas adhesivas. Los bolígrafos pueden dañar los CD. Para obtener más información, comuníquese con el distribuidor autorizado.

Garantía y servicio del sistema de audio

Consulte su *Póliza de Garantía* para obtener información sobre la garantía del sistema de audio. Si es necesario realizar servicio, consulte a su distribuidor o a un técnico calificado.

Sistemas de entretenimiento

Pistas MP3 y estructura de archivo

El sistema MP3 reconoce pistas individuales MP3 y una estructura de carpetas, como se explica a continuación:

- Existen dos modos diferentes para reproducir discos MP3: modo de pista MP3 (sistema predeterminado) y modo de archivo MP3. Para obtener información sobre el modo de pista y carpeta, consulte *Estructura MP3 de muestra* en la siguiente sección.
- El modo de pista MP3 ignora cualquier estructura de carpetas en el disco MP3. El reproductor enumera cada pista MP3 en el disco (indicada por la extensión de archivo .mp3) desde T001 a T255.
- El modo de archivo MP3 representa una estructura de carpeta que consta de un nivel de archivos. El reproductor de CD enumera todas las pistas MP3 en el disco (señaladas con la extensión de archivo .mp3) y todas las carpetas que contienen archivos MP3, desde F001 (carpeta) T001 (pista) hasta F253 T255.
- La creación de discos con un sólo nivel de carpetas ayudará a la navegación a través de ellos.

Estructura MP3 de muestra

Si está grabando sus propios discos MP3, es importante comprender la manera en que el sistema leerá las estructuras que crea. Si bien pudieran haber varios archivos presentes, (archivos con extensiones distintas a mp3), se reproducirán sólo los archivos con extensión .mp3. El sistema ignorará los otros archivos. Esto le permite usar el mismo disco MP3 para diversas tareas en la computadora de su trabajo, la computadora de su casa y la del sistema del vehículo.

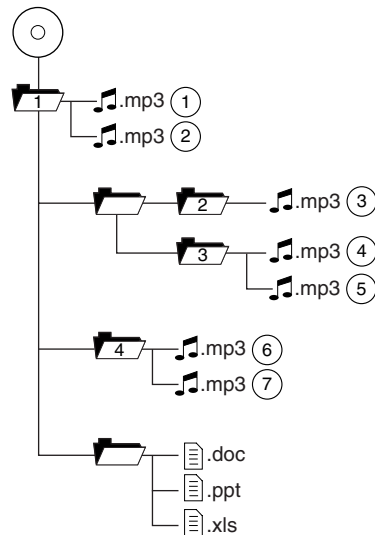

Sistemas de entretenimiento

En el modo de pista, el sistema mostrará y reproducirá la estructura como si tuviese sólo un nivel (se reproducirán todos los archivos .mp3, sin importar si se encuentran en una carpeta específica). En el modo de carpeta, el sistema sólo reproducirá los archivos .mp3 en la carpeta actual.

Información de radio satelital (si está instalado)

Canales de radio satelital: SIRIUS transmite una variedad de canales de radio satelital de música, noticias, deportes, clima, tráfico y entretenimiento. Para obtener más información y una lista completa de los canales de radio satelital SIRIUS, visite www.sirius.com en los Estados Unidos, www.sirius-canada.ca en Canadá, o llame a SIRIUS al 1-888-539-7474.

Factores de recepción de radio satelital: para recibir la señal satelital, su vehículo tiene una antena de radio satelital instalada en el techo. El techo del vehículo es la mejor ubicación para proporcionar una vista abierta, sin obstrucciones del cielo, requisito para un sistema de radio satelital. Al igual que AM/FM, existen varios factores que pueden afectar el rendimiento de la recepción de radio satelital:

- **Obstrucciones de antena:** para lograr un óptimo rendimiento de la recepción, mantenga la antena sin acumulaciones de nieve y hielo y mantenga el equipaje y otro material en el techo del vehículo lo más alejado posible de la antena.
- **Terreno:** los cerros, montañas, edificios en altura, puentes, túneles, pasos elevados en autopistas, estacionamientos de varios pisos, follajes de árboles densos y las tormentas eléctricas pueden interferir con la recepción.
- **Sobrecarga de estaciones:** cuando pasa por una torre de radiodifusión basada en tierra, una señal más potente puede superar a una más débil y generar un silencio del audio.

A diferencia de la estática audible de AM/FM, percibirá un silencio en el audio cuando se produzca una interferencia en la señal de radio satelital. El radio mostrará NO SIGNAL (Sin señal) para indicar la interferencia.

Servicios de radio satelital SIRIUS: el radio satelital SIRIUS es una suscripción basada en servicio de radio satelital que transmite programación de música, deportes, noticias y entretenimiento. Es preciso pagar para poder recibir el servicio SIRIUS. Los vehículos que tienen instalado de fábrica el sistema de Radio satelital SIRIUS incluyen:

- Hardware y términos de suscripción limitada, que comienza en la fecha de venta o arrenda del vehículo.

Sistemas de entretenimiento

- Reproductor de medios en línea que proporciona acceso a los 65 canales de música SIRIUS en Internet (sólo clientes de EE.UU.).

Para obtener información sobre términos de suscripción extendida, comuníquese con SIRIUS al 1-888-539-7474.

Nota: SIRIUS se reserva el derecho sin restricción de cambiar, disponer, agregar o borrar programación, incluida cancelación, movimiento o adición de canales específicos y precios en cualquier momento, con o sin previo aviso. Ford Motor Company no será responsable de ninguno de dichos cambios en la programación.

Número de serie electrónico de radio satelital (ESN): este Número de serie satelital de 12 dígitos es necesario para activar, modificar o rastrear su cuenta de radio satelital. Necesitará este número cuando se comunique con SIRIUS. Cuando esté en el modo Radio satelital, podrá ver este número en la visualización del radio al presionar AUX y el control de preestablecimiento de memoria 1 en forma simultánea.

Visualización del radio	Condición	Acción requerida
COMPRA	El radio requiere más de dos segundos para generar el audio para el canal seleccionado.	No se requiere ninguna acción. Este mensaje debe desaparecer dentro de unos segundos.
SAT FAULT (Falla de SAT)	Falla de sistema o módulo interno presente.	Si este mensaje no desaparece dentro de un breve período de tiempo o con un ciclo de encendido con la llave, su receptor puede presentar una falla. Visite a un distribuidor autorizado para solicitar servicio.

Sistemas de entretenimiento

Visualización del radio	Condición	Acción requerida
INVALID CHNL (Canal no válido)	El canal ya no está disponible.	El canal que recién estaba disponible ya no lo está. Sintonice otro canal. Si el canal era uno de sus preestablecimientos de memoria, puede seleccionar otro canal para ese botón de preestablecimiento.
UNSUBSCRIBED (Sin suscripción)	Suscripción no disponible para este canal.	Comuníquese con SIRIUS al 1-888-539-7474 para suscribirse al canal o bien, sintonizar otro canal.
NO TEXT (Sin texto)	Información de artista no disponible.	Información de artista no disponible en este momento en este canal. El sistema está funcionando adecuadamente.
NO TEXT (Sin texto)	Información de título de canción no disponible.	Información de título de canción no disponible en este momento en este canal. El sistema está funcionando adecuadamente.

Sistemas de entretenimiento

Visualización del radio	Condición	Acción requerida
NO TEXT (Sin texto)	Información de categoría no disponible.	Información de categoría no disponible en este momento en este canal. El sistema está funcionando adecuadamente.
NO SIGNAL (Sin señal)	Se perdió la señal del satélite de SIRIUS o torre de SIRIUS hacia la antena del vehículo.	Se encuentra en una ubicación que está bloqueando la señal de SIRIUS (es decir, en un túnel, bajo un paso elevado, follaje denso, etc). El sistema está funcionando adecuadamente. Cuando se mueva a un área abierta, la señal volverá.
UPDATING (Actualizando)	Actualización de programación de canales en curso.	No se requiere ninguna acción. El proceso puede tomar hasta tres minutos.
LLAME A SIRIUS 1-888-539-7474	El Radio satelital SIRIUS desactivó el servicio satelital.	Llame a SIRIUS al 1-888-539-7474 para volver a activar o resolver problemas de suscripción.

SISTEMA DE DVD DE ENTRETENIMIENTO FAMILIAR (SI ESTÁ INSTALADO)

Su vehículo puede estar equipado con un Sistema de entretenimiento familiar (FES) que le permite escuchar CD de audio, discos MP3, ver DVD y conectar y reproducir una variedad de sistemas de juegos de video estándar. El reproductor de DVD es capaz de reproducir DVD, CD, MP3 estándar y es compatible con medios CD-R/W, CD-R y algunos medios CD-ROM.

Sistemas de entretenimiento

Revise este material para familiarizarse con las funciones y controles del FES, así como también con la información de seguridad de gran importancia.

Inicio rápido

Su Sistema de entretenimiento familiar incluye un sistema de DVD, dos conjuntos de auriculares inalámbricos infrarrojos (IR) y un control remoto inalámbrico infrarrojo (IR).

Para reproducir un DVD en el sistema de DVD:

El sistema de DVD puede reproducir discos de video de DVD, DVD-R, DVD-R/W como también CD de audio y CD de video. Para asegurar un funcionamiento adecuado del disco, revise que éste no tenga huellas digitales, rayaduras y esté limpio. Límpielo con un paño suave, desde el centro hacia los bordes.

1. Asegúrese de que el encendido del vehículo esté en la posición RUN o ACCESSORY.

2. Inserte un DVD en el sistema, con la etiqueta hacia arriba para encender el sistema. Se cargará automáticamente y se comenzará a reproducir. Si ya se cargó un DVD en el sistema, presione PLAY (Reproducir) en el reproductor de DVD.



El indicador de encendido/apagado se encenderá en forma automática indicando que el sistema de DVD está encendido.



Presione VIDEO para cambiar la fuente que aparece en pantalla. Presione en forma repetida para moverse entre: DVD-DISC, DVD-AUX, NON-DVD, OFF.



Presione el botón de encendido/apagado para apagar el sistema. La luz indicadora se apagará indicando que el sistema está apagado.



Nota: el audio del sistema de DVD se reproducirá en todas las bocinas del vehículo y se puede ajustar mediante el control de volumen del radio.

Sistemas de entretenimiento

Para reproducir un CD en el sistema de DVD:

El sistema de DVD puede reproducir los CD de audio, CD-R y CD-R/W, CD-ROM y CD de video. Para asegurar un funcionamiento adecuado del disco, revise que éste no tenga huellas digitales ni rayaduras. Limpie el disco con un paño suave, desde el centro hacia el borde.

1. Asegúrese de que el encendido del vehículo esté en la posición RUN o ACCESSORY.

2. Inserte un CD en el sistema, con la etiqueta hacia arriba para encender el sistema de DVD. Se cargará y en forma automática se comenzará a reproducir. Si ya hay un CD en el sistema, presione PLAY en el reproductor de DVD.



3. El disco comenzará a reproducirse y aparecerá la pantalla 'CD Audio Disc' (Disco de audio de CD). Desde esta pantalla, puede seleccionar además entre las características de COMPRESSION, SHUFFLE y SCAN.



Para reproducir un disco MP3 en el sistema de DVD:

1. Asegúrese de que el encendido del vehículo esté en la posición RUN o ACCESSORY.

2. Inserte un disco MP3 en el sistema, con la etiqueta hacia arriba para encender el sistema de DVD. Se cargará y en forma automática se comenzará a reproducir. Si ya hay un disco en el sistema, presione PLAY en el reproductor de DVD.



3. El disco comenzará a reproducirse y aparecerá la pantalla 'MP3 Audio Disc' (Disco de audio MP3) que le permitirá acceder a las características COMPRESSION, SHUFFLE, SCAN y FOLDER MODE.



Sistemas de entretenimiento

Para reproducir una fuente auxiliar a través del sistema de DVD

El sistema de DVD se puede utilizar para conectar y reproducir dispositivos electrónicos auxiliares como sistemas de juegos de video, cámaras de video personales, grabadores de cintas de video, etc.

1. Asegúrese de que el encendido del vehículo esté en la posición RUN o ACCESSORY.

2. Presione el botón de encendido/apagado para encender el sistema de DVD. Se encenderá la luz indicadora que se encuentra junto al botón de encendido/apagado.



3. Conecte una fuente de audio/video auxiliar mediante cables RCA (no se incluyen) a los conectores RCA que se encuentran al lado izquierdo del sistema.

- Amarillo (1) — entrada de video
- Blanco (2) — entrada de audio de canal izquierdo
- Rojo (3) — entrada de audio de canal derecho

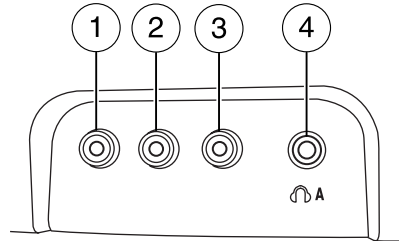

4. Presione MEDIA en el sistema de DVD para cambiar la fuente de medios a AUX.

5. Presione VIDEO en el sistema de DVD para cambiar la fuente de video a DVD-AUX. Si la fuente está correctamente conectada, aparecerá en la pantalla LCD (Pantalla de cristal líquido). Si la fuente auxiliar no tiene señal de video, o si el sistema de DVD no detecta una señal de video desde la fuente auxiliar, la pantalla permanecerá negra. Si la fuente de video se configura en DVD-AUX, la visualización se encenderá automáticamente si detecta una señal de video.

Para escuchar audio en los auriculares (Modo de reproducción dual):

1. Puede escuchar los canales A y B en auriculares con cable o inalámbricos. Para obtener más información, consulte *Uso de auriculares inalámbricos infrarrojos* y *Uso de auriculares con cable*.

- Negro (4): entrada de auriculares con cable (no se incluyen los auriculares con cable)

Sistemas de entretenimiento

2. Presione el botón de auriculares/bocinas en el reproductor de DVD.



Se encenderá la luz verde que está junto al Botón de control de auriculares A o B para indicar qué canal está activo (puede ser controlado).

3. Presione MEDIA para cambiar la fuente de audio del canal activo (A o B). La fuente de audio aparecerá en la visualización. Puede cambiar el canal activo presionando el botón de control de auriculares A o B.

Nota: el canal A puede acceder a cualquier fuente de medios posible (AM, FM1, FM2, SAT (si está instalado), CD, DVD, AUX). El canal B sólo puede acceder a fuentes de DVD y AUX.

Nota: consulte *Reproducción simple/Reproducción dual* para obtener más información.

Uso de los auriculares inalámbricos infrarrojos (IR):

1. Presione el control de encendido en el audífono para encender los auriculares.

2. Seleccione el canal A o B para cada conjunto de auriculares inalámbricos usando el control A/B en el audífono.

3. Ajuste el volumen de los auriculares usando el selector giratorio del audífono.

Uso de los auriculares con cable (no se incluyen):



No deje a los niños solos en el vehículo y no les permita usar el sistema sin supervisión. Si se utilizan auriculares o sistemas auxiliares con cable, los niños pueden enredarse entre los cables y podrían lesionarse gravemente.

1. Conecte los auriculares con cable a los enchufes de los auriculares que se encuentran a cada lado del sistema de DVD. Cada lado tiene una etiqueta A o B. En los auriculares que se conectan al enchufe A se escuchará el Canal A y en los auriculares que se conectan al enchufe B, se escuchará el Canal B.

Sistemas de entretenimiento

2. Ajuste los niveles de volumen usando los controles de volumen en el sistema de DVD.



Para ajustar el brillo de la visualización:

Para disminuir o aumentar el nivel de brillo en la pantalla de visualización, presione el control de brillo en el sistema de DVD.

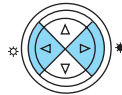

Aparecerá una visualización en la parte inferior de la pantalla indicando el nivel de brillo. La visualización de brillo sólo aparecerá cuando no aparece el menú.

Controles del reproductor de DVD

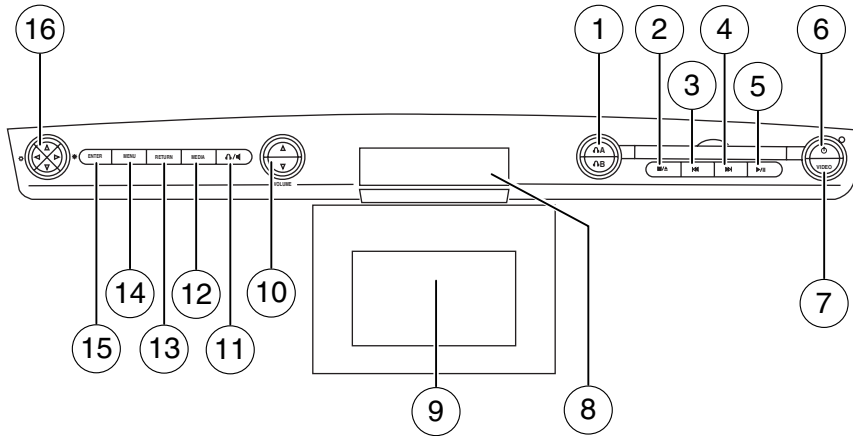

1. Control de auriculares A/B:

presione para seleccionar la fuente de auriculares A o B. Luego, presione MEDIA (Medios) para seleccionar los medios de reproducción deseados para esos auriculares. Cuando se selecciona un canal de auriculares (A o B), las selecciones afectarán la fuente en ese canal solamente.



Sistemas de entretenimiento

Nota: el auricular A puede acceder a cualquier medio posible (AM, FM1, FM2, SAT (si está instalado), CD, CASSETTE, DVD, DVD-AUX). El auricular B sólo puede acceder a DVD y DVD-AUX.

Para obtener más información, consulte *Reproducción simple/reproducción dual* más adelante en esta sección.

2.  /  Detención/expulsión:

presione una vez para detener y una segunda vez para expulsar un disco del sistema de DVD.



3.  Reversa: presione y suelte para ver el capítulo o la pista anterior. Mantenga presionado para la búsqueda hacia atrás de un DVD, CD de video o CD de FES en modo DVD/CD.



4.  Avance rápido: presione y suelte para ver el siguiente capítulo o pista. Mantenga presionado para la búsqueda hacia adelante de un DVD, CD de video o CD de FES en modo DVD/CD.



5.  /  Reproducción/Pausa:

presione Play (Reproducir) para seleccionar modo DVD (y para encender el sistema de DVD si está apagado). Si hay un disco, se reanudará o comenzará la reproducción. Presione Pause (Pausa) mientras reproduce un disco para poner en pausa un DVD o CD.



6. **On/Off (Encendido/apagado):**

presione para encender o apagar el sistema de DVD.



7. **VIDEO:** presione varias veces para moverse entre las siguientes opciones de estado de video, que se indicarán en el ángulo inferior derecho de la visualización: DVD

DISC, DVD-AUX, NON-DVD y Off (sin indicador). Si selecciona la fuente de video DVD-AUX, la visualización se apagará si no detecta señal de



Sistemas de entretenimiento

video. Cuando se detecta una señal de video en la entrada de video auxiliar y la visualización está en el modo de video DVD-AUX, la visualización automáticamente se encenderá.

8. Receptor y transmisor infrarrojo (IR): el sensor del sistema que lee las señales desde el control remoto y envía las señales de audio a los auriculares inalámbricos infrarrojos (IR).

9. Pantalla de cristal líquido (LCD): la pantalla diagonal de ocho pulgadas se gira hacia abajo para ver el video y hacia arriba para almacenarla en el alojamiento cuando no está en uso. Asegúrese de que la pantalla está enganchada al alojamiento cuando esté guardada.



10. Volume (Volumen): cuando está en Reproducción simple,

presione para subir (▲) o bajar (▼) el volumen de las bocinas.

Cuando está en Reproducción dual,

presione para subir (▲) o bajar (▼) el volumen de los auriculares con cable. (El volumen de los auriculares inalámbricos es controlado por el selector giratorio del audífono derecho.)



11.  /  Auriculares/bocinas: presione una vez para Reproducción dual (modo auricular: las bocinas traseras están en silencio) y presione nuevamente para Reproducción simple (el mismo medio se reproduce en todas las bocinas). Para obtener más información, consulte *Reproducción simple/reproducción dual*.

12. MEDIA (Medios): presione varias veces para seleccionar entre diversas fuentes de medios de reproducción posibles (AM, FM1, FM2, SAT (si está instalado), CD, CASSETTE, DVD, DVD-AUX). Los medios aparecerán en la visualización de estado en la parte superior de la pantalla cuando está en modo Reproducción dual. Cuando está en modo Reproducción simple, la fuente de medios aparecerá en el radio.



Nota: el canal A puede acceder a cualquier fuente de medios posible (AM, FM1, FM2, SAT (si está instalado), CD, CASSETTE, DVD, DVD-AUX). El canal B sólo puede acceder a fuentes de DVD y DVD-AUX.

Sistemas de entretenimiento

13. **RETURN (Volver):** presione para volver al medio de reproducción o para reanudar la reproducción.



14. **MENU (Menú):** cuando reproduce un DVD, presione MENU (Menú) una vez para ingresar al menú de disco DVD (si está disponible) y presione dos veces para ingresar al menú de configuración del sistema. En el menú de configuración, puede seleccionar entre Ángulo, Proporción dimensional, Idioma, Subtítulos, Reanudar disco, Compresión, Restablecer valores predeterminados y Atrás. Para obtener más información, consulte *Modo Menú*.



15. **ENTER (Entrar):** presione para seleccionar o confirmar la selección actual.



16. **Controles de cursor/brillo:** use los controles de cursor para realizar diversas selecciones cuando esté en cualquier menú. Cuando no está en un menú, y se encuentra en el modo DVD, presione ◀/▶ para ajustar el brillo. Aparecerá una barra de visualización en la parte inferior de la pantalla que indica los niveles de brillo.

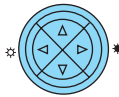

Control remoto

A menos que se indique lo contrario, todas las operaciones se pueden ejecutar con el control remoto. Siempre apunte el control remoto directamente al reproductor. Asegúrese de que no hay obstrucciones entre el control remoto y el reproductor.

Sistemas de entretenimiento

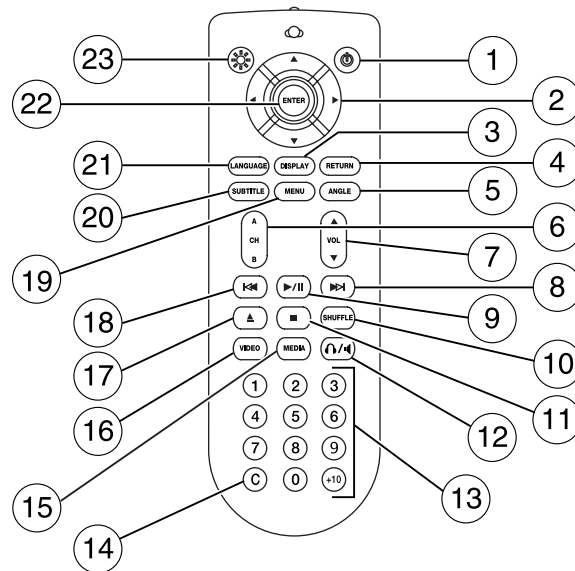

1. **Control de encendido/apagado:** presione para encender o apagar el sistema FES (Sistema de entretenimiento familiar).
2. **Controles de cursor:** se usan en diversos menús activos para adelantar el cursor hacia arriba, abajo, derecha e izquierda. Cuando no está en un menú, los controles de cursor de izquierda y derecha permiten disminuir y aumentar el brillo de la visualización.
3. **DISPLAY (Visualización):** presione para acceder a la visualización en pantalla de las funciones y los ajustes de FES.
4. **RETURN (Volver):** presione para volver a la pantalla del menú anterior.
5. **ANGLE (Ángulo)** (depende del DVD): presione para seleccionar el ángulo para ver la escena.
6. **Channel A/B (Canal A/B):** presione para seleccionar los auriculares A o B y luego, use el control MEDIA (Medios) para seleccionar el medio de reproducción deseado para los auriculares.
7. **VOL (Volumen):** cuando está en Reproducción simple, presione para subir (▲) o bajar (▼) el volumen en todas las bocinas. Cuando está

Sistemas de entretenimiento

en Reproducción dual, presione para subir (▲) o bajar (▼) el volumen de los auriculares con cable. (El volumen de los auriculares inalámbricos es controlado por el selector giratorio del audífono derecho.)

8. **Avance rápido/siguiente:** En modo DVD, mantenga presionado para un avance rápido del DVD. Presione y suelte para avanzar al siguiente capítulo. En modo CD/MP3, presione para acceder a la siguiente pista.

9. **Reproducción/pausa:** presione para reproducir o poner en pausa un DVD.

10. **SHUFFLE (Selección aleatoria):** presione para reproducir todas las pistas del CD/MP3 actual en orden aleatorio.

11. **Detener:** presione para detener el DVD o CD/MP3 actual.

12.  **Bocina/auriculares** (Reproducción simple/dual): presione para alternar entre Reproducción simple (el mismo medio se reproduce en todas las bocinas) y Reproducción dual (modo auriculares, las bocinas traseras están en silencio).

13. **Teclado:** use los controles numéricos para ingresar en una pista de CD/MP3 específica o capítulo de DVD que se va a reproducir.

14. **C (Cancelar):** presione para cancelar o borrar la entrada numérica (es decir, número de capítulo).

15. **MEDIA (Medios):** presione para moverse entre las posibles fuentes de medios: AM, FM1, FM2, SAT (si está instalado), CD, CASSETTE, DVD, LINE IN (si está instalado), DVD-AUX.
El canal B sólo puede acceder a fuentes de DVD y AUX.

16. **VIDEO (Video):** presione para moverse entre estados de video: DVD-DISC, DVD-AUX, NON-DVD, Off (Apagado).

17. **Expulsión:** presione para expulsar un disco desde el FES.

18. **Retroceso rápido/anterior:** cuando se reproduce un DVD, mantenga presionado este botón para un retroceso rápido en el DVD. Presione y suelte para ver el capítulo anterior. Presione PLAY (Reproducir) para reanudar la velocidad normal de reproducción y el volumen.

En el modo CD/MP3, presione para acceder a la pista anterior.

19. **MENU (Menú):** presione para acceder al menú de disco DVD para obtener las selecciones. Presione MENU (Menú) de nuevo cuando esté en el menú de disco DVD para acceder al menú de configuración del sistema.

Sistemas de entretenimiento

20. **SUBTITLE (Subtítulos)** (depende del DVD): presione para encender o apagar la característica de subtítulos.
21. **LANGUAGE (Idioma)** (depende del DVD): presione para seleccionar el idioma deseado.
22. **ENTER (Entrar)**: presione para seleccionar la opción de menú destacada.
23. **Iluminación**: presione para iluminar el control remoto y para encender la luz de fondo de todos los botones.

Reemplazo de las baterías

La unidad de control remoto viene con las baterías incluidas. Como todas las baterías tienen una vida útil limitada, reemplácelas cuando la unidad no logre controlar el reproductor de DVD.

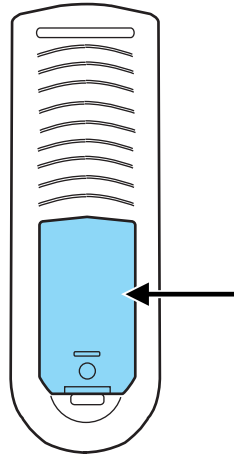

Quite el tornillo y abra la cubierta de la batería para tener acceso a las baterías.

La unidad de control remoto utiliza dos baterías AAA que vienen con la unidad.

Sistemas de entretenimiento

Auriculares

Auriculares inalámbricos

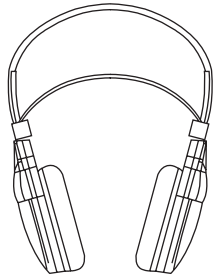

Su sistema FES está equipado con dos conjuntos de auriculares inalámbricos infrarrojos que utilizan baterías. Para hacer funcionar los auriculares son necesarias dos baterías AAA. (Se incluyen las baterías.)

Puede comprar los auriculares inalámbricos infrarrojos adicionales para usarlos con el sistema. Además, los auriculares con cable se pueden comprar y conectar donde se indica a los lados izquierdo y derecho del sistema. Consulte a continuación *Auriculares con cable*.

Para instalar las baterías, quite el tornillo en la parte inferior de la cubierta. Luego, presione levemente hacia abajo la parte superior y deslice la cubierta hacia afuera.

Al reemplazar las baterías, use dos baterías nuevas (se recomiendan alcalinas) e instáelas con la orientación correcta como se indica en el alojamiento de la batería.

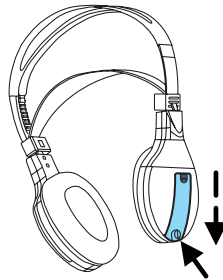

Sistemas de entretenimiento

Para hacer funcionar los audífonos:

- Presione ON/OFF (Encendido/apagado) en el audífono para encender los auriculares. Se encenderá una luz indicadora roja que indica que los audífonos están encendidos. Presione ON/OFF para apagar los audífonos.
- Ajuste los audífonos cómodamente a su cabeza usando la banda ajustable.
- Seleccione la fuente de audio deseada (Canal A o B) para cada conjunto de auriculares inalámbricos usando el interruptor de selección A/B en el audífono.
- Ajuste el control de volumen al nivel que desee para escuchar.

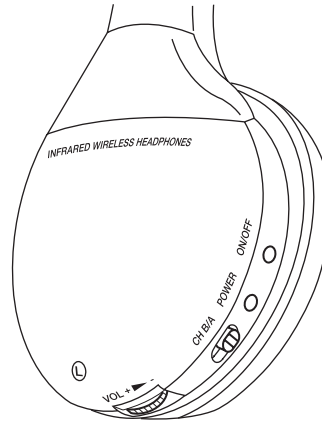

Asegúrese de que los auriculares estén apagados cuando no se utilicen. Después de aproximadamente un minuto de estar sin uso (no se recibe señal infrarroja), los auriculares inalámbricos se apagarán automáticamente. También se apagarán después de dos horas de uso continuo como una función de ahorro de energía. Si ocurre esto, vuelva a encender los auriculares y siga utilizándolos.

Auriculares con cable



No deje a los niños solos en el vehículo y no les permita usar el sistema sin supervisión. Si se utilizan auriculares o sistemas auxiliares con cable, los niños pueden enredarse entre los cables y podrían lesionarse gravemente.

Puede adquirir los auriculares con cable para su Sistema de entretenimiento familiar (FES). Conéctelos al o los enchufes de 3.5 mm que se encuentran al lado izquierdo y derecho del sistema. (El canal A se ubica en el lado izquierdo y el Canal B en el lado derecho.) Estos auriculares estarán activos cuando esté en el modo Reproducción dual.

Para escuchar el audio en auriculares con cable (no se incluyen), conecte los auriculares a los enchufes que se encuentran a los lados del sistema de DVD. El enchufe del auricular para el Canal A se ubica en el lado izquierdo del FES y aparece con la etiqueta  A. En los

Sistemas de entretenimiento

auriculares que se conectan a este enchufe se escuchará el audio de la fuente de audio seleccionada para que sea la fuente del Canal A. El enchufe del auricular para el Canal B se ubica en el lado derecho del FES y aparece con la etiqueta  B. En los auriculares que se conectan a este enchufe se escuchará el audio de la fuente de audio seleccionada para que sea la fuente del Canal B.

Ajuste el volumen del auricular usando el control de volumen en el sistema de DVD.



Funcionamiento

Reproducción simple/Reproducción dual

Su sistema de audio y DVD trabaja en conjunto con los auriculares infrarrojos y los auriculares con cable (no se incluyen) para permitir que los pasajeros de los asientos delanteros y traseros escuchen una variedad de fuentes de diversas formas.

Reproducción simple: la reproducción simple consiste en que todos los ocupantes del vehículo escuchen el mismo medio de reproducción en las bocinas delanteras como en las traseras. Cuando el sistema de DVD está encendido y se reproduce la misma fuente en las bocinas delanteras y traseras, SINGLE PLAY aparecerá en la visualización del radio delantero.

Reproducción dual: la reproducción dual se produce cuando los pasajeros del asiento trasero deciden escuchar un medio de reproducción diferente de los pasajeros del asiento delantero. Con los Controles de DVD y asiento trasero encendidos, los pasajeros del asiento trasero pueden optar por escuchar fuentes de medios como el radio, CD, MP3, DVD, o DVD-AUX en los auriculares; mientras las bocinas delanteras reproducen la selección elegida para el sistema de audio delantero, ellos pueden escuchar otra fuente con los auriculares. DUAL PLAY aparecerá en la visualización del radio.

Cuando tanto los pasajeros de los asientos delantero como trasero escuchan la misma fuente de audio, SHARED MODE (Modo compartido) aparecerá en el radio.

Nota: si los pasajeros de los asientos delanteros escuchan el radio, los pasajeros del asiento trasero también podrán escucharlo, sin embargo, deberán escuchar el mismo canal de radio.

Sistemas de entretenimiento

Presione  en el reproductor de DVD para escuchar el audio en los auriculares.



El control de auriculares ahora estará activo y se encenderá una luz verde junto a los botones de control de auriculares A o B. El sistema puede transmitir dos fuentes de audio diferentes por los auriculares. Estos se denominan Canal A y Canal B. Tanto el Canal A como el Canal B se pueden escuchar en los auriculares con cable (no se incluyen) o los auriculares inalámbricos infrarrojos (IR).

Presione el botón A del Control de auriculares para cambiar la fuente de audio al Canal A.



Presione MEDIA (Medios) para cambiar la fuente de audio para el Canal A. Esta información aparecerá en la pantalla del sistema de DVD.



Presione el botón B del Control de auriculares para cambiar la fuente de audio para el Canal B.



Presione MEDIA (Medios) para cambiar la fuente de audio para el Canal B. Esta información aparecerá en la pantalla del sistema de DVD. En el Canal B se pueden escuchar los medios de DVD o las entradas auxiliares del sistema de DVD (DVD-AUX).

Funcionamiento con un sistema de audio alternativo (Modo de auriculares solamente)

Cuando el Sistema de entretenimiento familiar (FES) detecta que el radio original proporcionado por Ford Motor Company ha sido extraído del vehículo, este sistema funcionará en un estado denominado “Modo de auriculares solamente”.

Cuando se utilice en Modo de auriculares solamente, el sistema contará con funcionalidad limitada.

- El sistema sólo emitirá audio a los auriculares. No poseerá la capacidad de proporcionar audio a la bocinas.
- Las fuentes disponibles en el Modo de auriculares solamente de FES son DVD-DISC y DVD-AUX, sin importar el canal de los auriculares (A o B).

Sistemas de entretenimiento

- Cuando un disco se inserta en el FES mientras se encuentra en el Modo de auriculares solamente, ambos canales de auriculares (A y B) se conectarán a FES-DISC.

Modo de menú

Presione MENU (Menú) una vez en el sistema de DVD para acceder al menú de disco DVD si está disponible.

Presione MENU (Menú) dos veces para acceder al menú de configuración del DVD y las siguientes características:

1. ZOOM
2. ANGLE (Ángulo)
3. ASPECT RATIO (Proporción dimensional)
4. LANGUAGE (Idioma)
5. SUB TITLES (Subtítulos)

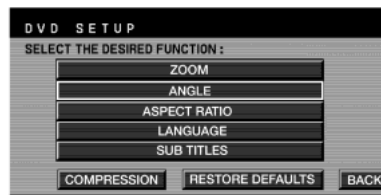

Modo ángulo

Seleccione ANGLE (Ángulo) para seleccionar diversos ángulos de visualización para el DVD.



Esto depende del disco, algunos discos DVD pueden tener más ángulos de visualización entre los cuales elegir. Una vez que haya realizado su selección, presione ENTER (Entrar) para confirmar. El valor predeterminado del sistema es Ángulo 1.

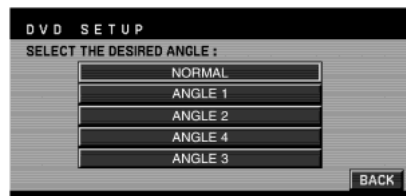

Sistemas de entretenimiento

Proporción dimensional

Seleccione ASPECT RATIO (Proporción dimensional) para seleccionar el tamaño y la forma de visualización del video que se muestra en la pantalla LCD. Esto depende del disco.



Puede seleccionar entre: WIDE, LETTER BOX o PAN SCAN. Una vez que haya realizado su selección, presione ENTER (Entrar) para confirmar. La pantalla de cristal líquido (LCD) cambiará inmediatamente a su selección después de que el sistema reanude la reproducción del DVD. El valor predeterminado del sistema es WIDE (16:9). Esto depende del disco.

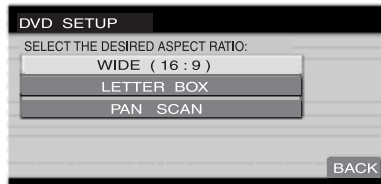

Idioma

Seleccione LANGUAGE (Idioma) para seleccionar el idioma que le gustaría usar para reproducir el audio (inglés, español, francés). Esto depende del disco.



Una vez que haya realizado su selección, presione ENTER (Entrar) para confirmar. El valor predeterminado del sistema es inglés.



Sistemas de entretenimiento

Subtítulos

Seleccione SUBTITLES (Subtítulos) para activar o desactivar la opción de subtítulos. El valor predeterminado es OFF (Desactivado).



Una vez que haya realizado su selección, presione ENTER (Entrar) para confirmar. Esto depende del disco.

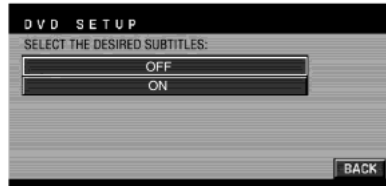

CD de audio

Para reproducir CD de audio en su sistema de DVD:

1. Asegúrese de que el encendido del vehículo esté en la posición RUN o ACCESSORY.
2. Asegúrese de que el sistema de DVD esté encendido.
3. Inserte un CD de audio en el sistema de DVD con la etiqueta hacia arriba.
4. La pista y el tiempo transcurrido aparecerá en la barra de estado. Use los controles del cursor de DVD en el marco para destacar la pista que le gustaría reproducir. Además puede usar los controles del cursor para destacar COMPRESSION, SHUFFLE o SCAN. Una vez que haya destacado la pista o función deseada, presione ENTER (Entrar) en el marco del DVD para confirmar su selección.



COMP (Compresión): en el modo de CD, la compresión reúne los pasajes suaves y fuertes de un CD con el fin de obtener un nivel de audición más uniforme. Presiónelo para activar o desactivar la función.

SHUFFLE (Selección aleatoria): presione para escuchar todas las pistas en el CD actual en orden aleatorio. Presione nuevamente para detener.

Sistemas de entretenimiento

SCAN (Exploración): presione para escuchar una muestra breve de todas las pistas en el CD actual. Presione nuevamente para detener.

Reproducción de discos MP3

Para reproducir un disco MP3 en su sistema de DVD:

1. Asegúrese de que el encendido del vehículo esté en la posición RUN o ACCESSORY.
2. Asegúrese de que el sistema de DVD esté encendido.
3. Inserte el disco MP3 en el sistema de DVD con la etiqueta hacia arriba.
4. La carpeta, pista y tiempo transcurrido aparecerá en la barra de estado. La pantalla mostrará el Artista, Título, Álbum y Nombre del archivo.



COMP (Compresión): en el modo de CD, la compresión reúne pasajes suaves y fuertes del CD/MP3 con el fin de obtener un nivel de audición más uniforme. Presiónelo para activar o desactivar la función.

SHUFFLE (Selección aleatoria): presione para escuchar todas las pistas en la carpeta MP3 actual en orden aleatorio. Presione nuevamente para detener.

SCAN (Exploración): presione para escuchar una muestra breve de todas las pistas en la carpeta MP3 actual. Presione nuevamente para detener.

FOLDER LIST (Lista de carpetas): presione para acceder al modo carpeta y vaya a la carpeta anterior o siguiente en el disco MP3.

Factores de calidad de disco MP3

Diversos factores pueden afectar la calidad de reproducción de un disco:

- Capacidad del disco — Cada disco contiene cerca de 650 MB de capacidad de almacenamiento. No se recomienda usar discos de alta capacidad que contienen 700MB de almacenamiento.
- Tipo de disco — Algunos discos CD-RW pueden funcionar de manera inconsistente y pueden provocar la aparición de un mensaje de error. Se recomienda grabar archivos MP3 en discos CD-R.
- Finalización de disco — Se puede dejar abierto el disco para agregar sesiones en un periodo posterior, sin embargo, asegúrese de cerrar cada sesión o el disco no se reproducirá.

Sistemas de entretenimiento

- Velocidad de transferencia de bits — El reproductor admite velocidades de transferencia de bits de 32 a 320 kbps, como también archivos MP3 con una velocidad de transferencia de bits variable. Sin embargo, velocidades de transferencia de bits inferiores pueden afectar notoriamente la calidad del sonido y se recomienda sólo para material hablado o material musical de baja fidelidad. Se recomienda codificar los archivos MP3 mediante el uso de un codificador de alta calidad.
- Configuración de PC — La codificación de archivos MP3 requiere un uso intensivo de los recursos de su computadora. Siga las recomendaciones de configuración para el PC proporcionadas por el distribuidor de software del codificador. Se recomienda que no ejecute otras aplicaciones de software en su PC durante la codificación de archivos MP3 para evitar el ruido y la distorsión no deseada.

Cuidado de los CD, MP3 y el reproductor de CD

- Tome los discos únicamente por los bordes. Por ningún motivo toque la superficie de reproducción.
- No esponga los discos directamente a la luz del sol ni a fuentes de calor por períodos prolongados.
- No inserte más de un disco en la ranura del reproductor de CD (si está instalado).
- Guarde los discos en un lugar que no esté expuesto a la luz del sol. El calor excesivo puede dañar o torcer los discos.
- Tenga cuidado cuando manipule y reproduzca los discos CD-R y CD-RW, éstos son más susceptibles de dañarse por el calor, la luz y la presión que los CD normales.
- Siempre inserte y retire el disco de manera horizontal, con la superficie de reproducción hacia abajo para evitar que se dañe el disco o el reproductor.
- Nunca inserte ningún objeto que no sea el disco compacto (CD) o disco versátil digital (DVD) en el reproductor, al hacerlo puede dañar el reproductor y puede lesionarse.
- No desarme el reproductor. El láser que se utiliza en la reproducción del disco es extremadamente dañino para los ojos.

El sistema FES/DVD sólo está diseñado para reproducir discos compactos de audio y discos versátiles digitales (DVD) de 12 cm (4.75 pulgadas) vendidos en el comercio. Debido a incompatibilidad técnica, ciertos discos compactos grabables y

Sistemas de entretenimiento

regrabables podrían no funcionar correctamente cuando se usan en reproductores de CD y DVD de Ford. No se deben insertar en el sistema FES/DVD, CD o DVD de forma irregular, que tengan una película protectora antirrayaduras ni discos con etiquetas caseras de papel (adhesivas). La etiqueta se puede despegar y hacer que el CD o DVD se atasque. Se recomienda identificar los CD o DVD caseros con un marcador permanente en vez de utilizar etiquetas adhesivas. Los bolígrafos pueden dañar los CD o DVD. Para obtener más información, comuníquese con el distribuidor autorizado.

Reproducir un DVD

1. Asegúrese de que el encendido del vehículo esté en la posición RUN o ACCESSORY.
2. Asegúrese de que el sistema de navegación esté encendido.
3. Inserte un DVD con la etiqueta hacia arriba en el sistema.
4. Utilice los controles del marco del DVD para:

Reproducir o poner en pausa un DVD.



Presionar para detener o expulsar un DVD.



Presionar y soltar para ir al capítulo anterior. Mantener presionado para una búsqueda rápida en retroceso.



Presionar y soltar para ir al capítulo siguiente. Mantener presionado para una búsqueda rápida de avance.



Presionar cuando no esté en modo de menú para ajustar el brillo o cuando esté en modo de menú para navegar a través de las selecciones de menú.



Presionar para ajustar los niveles de volumen.



Sistemas de entretenimiento

Reproducción lenta

1. Con un DVD en reproducción, presione pausa.



2. Mantenga presionado el botón para retroceder o avanzar para ingresar al modo de reproducción lenta. Una vez en modo de reproducción lenta, presione y suelte el botón para retroceder o avanzar en forma repetida para moverse entre 1/4 y 1/2. Esto aparecerá en la barra de estado en la parte superior de la pantalla a medida que las pantallas van moviéndose a esta velocidad.



Cuadro por cuadro

1. Con un DVD en reproducción, presione pausa.



2. Presione el botón del cursor derecho. El DVD avanzará un cuadro. Cada vez que presione el botón del cursor derecho avanzará el video de DVD una vez por cuadro.

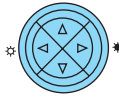

Enchufes para auriculares/auxiliares

Hay enchufes para auriculares con cable (no se incluyen) y enchufes auxiliares en el lado izquierdo y derecho de su sistema de DVD. Éstos se pueden utilizar para conectar auriculares con cable o para conectar dispositivos electrónicos auxiliares de reproducción como sistemas de juegos de video, cámaras de video personales, grabadoras de cassettes y video, etc.

En el lado izquierdo del sistema se encuentra el enchufe de entrada de los auriculares A. En estos auriculares se escucharán los medios seleccionados en la fuente del Canal A. Cuando necesite realizar algún ajuste a los medios, volumen, y otros, asegúrese de que la fuente de Canal A esté resaltada. Para obtener más información, consulte *Ajustes de auriculares*.

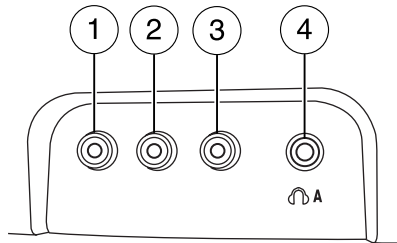

Sistemas de entretenimiento

Aquí también puede ubicar los diversos enchufes auxiliares que se pueden usar para conectar un VCR, cámara de video, juegos de video, etc. Los enchufes específicos son los siguientes:

1. Amarillo: entrada de video
2. Blanco: entrada de audio de canal izquierdo
3. Rojo: entrada de audio de canal derecho
4. Negro: enchufe de auriculares con cable (no incluido)

El enchufe de los auriculares B se ubica en el lado derecho del sistema de DVD. Conecte los auriculares con cable aquí (no se incluyen).

Nota: los auriculares B sólo pueden acceder a los modos DVD y AUX. No tienen acceso a las fuentes de radio.

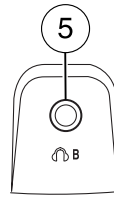

Visualizaciones de audio

Su sistema de DVD interactúa estrechamente con el sistema de audio delantero. Los mensajes de estado aparecerán en la visualización del radio que muestra el estado de DVD. Algunos posibles mensajes de visualización del radio son:

- SINGLE PLAY (Reproducción simple) o DUAL PLAY (Reproducción dual)
- DVD LOAD (Carga de DVD)
- DVD MENU (Menú de DVD)
- DVD STOP (Detención de DVD)

Interacción de audio

Además, puede usar los controles de audio delanteros para avanzar, retroceder, reproducir y poner en pausa un DVD. Mientras se reproduce un DVD, puede utilizar los siguientes controles en el radio delantero:

- SEEK (Buscar): presione para avanzar a los capítulos del DVD anterior (◀) o siguiente (▶).
- ▶ || : presione para reproducir un DVD o para ponerlo en pausa.

Cuando el radio muestra "DVD MENU", presione PLAY (Reproducir) en el radio (preestablecimiento de memoria #6), para reproducir el disco.

Control de los padres para el sistema de DVD

El Sistema de entretenimiento familiar (FES) le permite tener el control sobre los controles del asiento trasero de diferentes maneras. El sistema

Sistemas de entretenimiento

de DVD se activa automáticamente cuando el encendido del vehículo está en ON, lo cual permite a los pasajeros del asiento trasero usar el sistema de DVD.

Existen tres niveles de control de los botones de FES. Los estados son  FULL (activado), LOCAL o LOCKED (desactivado). Para cambiar el nivel de control, presione los controles de preestablecimiento de memoria 3 y 5 en forma simultánea en los controles de audio delanteros. El nivel de control se moverá cada vez que los botones se presionan en forma simultánea. Los tres estados se describen como:

FULL (Lleno) (activado): el FES tiene control sobre las fuentes de audio primaria (bocinas) y secundaria (auriculares).

LOCAL: el FES sólo tiene control sobre la fuente secundaria (auriculares). Cada vez que presione un botón que afecte la fuente de audio primaria (bocinas), el radio no responderá.

LOCKED (Bloqueado) (desactivado): los botones de FES están bloqueados y cuando presione los botones del FES, el radio y el FES no responderán, excepto para la carga y expulsión.

Cuando el sistema de DVD está encendido, puede presionar los  controles de preestablecimiento de memoria 2 y 4 en forma simultánea para alternar entre Reproducción simple y Reproducción dual. En el modo de Reproducción simple, en todas las bocinas se escucha el mismo medio. En el modo de Reproducción doble, los pasajeros del asiento trasero pueden usar audífonos inalámbricos infrarrojos o con cable (no incluidos) para escuchar un medio de reproducción diferente al de los pasajeros de los asientos delanteros.

Información general

Macrovision: este producto incorpora tecnología de protección de derechos de autor mediante un método que protege algunas patentes de los EE.UU. y otros derechos de propiedad intelectual pertenecientes a Macrovision Corporation y a otros propietarios de los derechos. La utilización de esta tecnología de protección deberá ser autorizada por Macrovision Corporation, y tiene como fin la utilización en el hogar y otros usos de visualización limitados, a menos que Macrovision Corporation autorice otra cosa. Esta prohibido modificar esta ingeniería o desmontar la unidad.

Sistemas de entretenimiento

MP3: el suministro de este producto sólo otorga la licencia para uso privado y no comercial y no implica una licencia ni ningún derecho de uso de este producto en ninguna difusión comercial (es decir, que genere ingresos) en tiempo real (terrestre, por satélite, por cable y/u otros medios), la difusión/reproducción mediante Internet, intranets y/u otras redes o mediante otros sistemas de distribución de contenido electrónico, como aplicaciones de audio de pago o a pedido. Es necesaria una licencia independiente para dicho uso. Para obtener más detalles, visite [http:// www.mp3licensing.com](http://www.mp3licensing.com).

Información de seguridad

Lea todas las instrucciones de seguridad y funcionamiento antes de hacer funcionar el sistema y guárdelas para futuras referencias.

No intente reparar o modificar el Sistema de entretenimiento familiar (FES). Consulte con su distribuidor.

No inserte objetos extraños en el compartimiento para DVD.



No deje a los niños solos en el vehículo y no les permita usar el sistema sin supervisión. Si se utilizan auriculares o sistemas auxiliares con cable, los niños pueden enredarse entre los cables y podrían lesionarse gravemente.



El vidrio delantero de la visualización plegable de cristal líquido (LCD) se puede quebrar si se golpea con una superficie dura. Si el cristal se rompe, no toque el material líquido cristalino. En caso de que entre en contacto con la piel, lave inmediatamente con agua y jabón.



El conductor no debe intentar operar ninguna función del sistema de DVD mientras el vehículo está en movimiento. Ponga toda su atención en el manejo y en la carretera. Salga del camino y estacionese en un lugar seguro antes de insertar o sacar discos DVD del sistema. El sistema incluye un control remoto que permite a los ocupantes del asiento trasero operar las funciones del FES sin distraer al conductor.

Sistemas de entretenimiento

No deje a la vista la visualización plegable de cristal líquido (LCD) a los rayos directos del sol o a rayos ultravioleta intensos durante lapsos prolongados. Los rayos ultravioleta deterioran el cristal líquido.

Asegúrese de revisar los manuales de usuario de los video juegos y equipo de video juegos cuando se usan como dispositivos auxiliares de su sistema de entretenimiento familiar (FES).

No haga funcionar los videojuegos ni el equipo de videojuegos si los cables de corriente están rotos, separados o dañados. Coloque con cuidado los cables de corriente donde no se pisen o interfieran con el funcionamiento de los asientos ni de los compartimentos.

Desconecte los cables eléctricos y/o cables de los videojuegos y equipos de video cuando no se usen.

Evite tocar con los dedos los enchufes de dispositivos auxiliares. No los sople ni permita que se mojen o ensucien.

No limpie ninguna pieza del reproductor de DVD con benceno, diluyente de pintura o cualquier otro solvente.

En cumplimiento con la Comisión federal de comunicaciones de Estados Unidos (Federal Communication Commission, FCC)

Los cambios o modificaciones no aprobados por Ford Lincoln-Mercury pueden anular la autorización del usuario para hacer funcionar el equipo. Este equipo ha sido probado y se considera que cumple con los límites para dispositivos digitales Clase B, de acuerdo con la Parte 15 de las Normas FCC. Estos requisitos están diseñados para proporcionar una protección razonable contra las interferencias perjudiciales en una instalación residencial. Este equipo genera, usa y puede irradiar energía de radiofrecuencia y, si no está instalado y no es usado según las instrucciones, puede causar una interferencia perjudicial en las comunicaciones de radio.

Sin embargo, no existe garantía de que no se producirá interferencia en una instalación específica. Si este equipo causa una interferencia perjudicial en la recepción de radio o televisión, lo cual se puede determinar encendiendo y apagando el equipo, se recomienda al usuario que consulte con su distribuidor o con un técnico experto en radio y TV para Si este equipo causa una interferencia perjudicial en la recepción de radio o televisión, lo cual se puede determinar encendiendo y apagando el equipo, se recomienda al usuario que consulte con su distribuidor o con un técnico experto en radio y TV para obtener ayuda.

Sistemas de entretenimiento

Cuidado y servicio del reproductor de DVD

Condiciones ambientales extremas

Los reproductores de DVD sujetos a condiciones ambientales rigurosas pueden dañarse o rendir a menos de su capacidad máxima. Para evitar que esto suceda, evite siempre exponer el reproductor de DVD a:

- temperaturas de frío o calor extremas.
- luz solar directa.
- gran humedad.
- ambiente polvoriento.
- ubicaciones donde se generen campos magnéticos fuertes.

Temperaturas extremas

Cuando un vehículo está estacionado bajo el sol directo o en un lugar de frío extremo durante un largo período, espere hasta que la temperatura de la cabina sea normal antes de hacer funcionar el sistema.

Condensación de la humedad

La humedad del aire se condensa en el reproductor de DVD bajo condiciones de humedad extrema o cuando se cambia desde un lugar frío a uno caliente. La condensación de la humedad puede causar daños al DVD y/o al reproductor. Si hay condensación de humedad, no inserte un CD o DVD en el reproductor. Si ya hay uno en el reproductor, sáquelo. Encienda el DVD para secar la humedad antes de insertar un DVD. Esto puede demorar una hora o más.

Elementos extraños

Intente evitar que entre suciedad y objetos extraños al compartimiento del reproductor de DVD. Sea especialmente cuidadoso de no derramar líquidos de ningún tipo sobre los controles de los medios o dentro del sistema. Si se derrama líquido accidentalmente sobre el sistema, apáguelo inmediatamente y consulte a un técnico de servicio calificado.

Limpieza de la visualización plegable de cristal líquido (LCD)

Limpie la visualización aplicando directamente una pequeña cantidad de agua o cualquier limpiador de vidrio casero con amoníaco en un paño suave. Frote la pantalla con cuidado hasta que el polvo, la suciedad o las huellas digitales desaparezcan. No rocíe la pantalla directamente con agua o solventes para limpiar vidrios. El exceso de rociado de estos líquidos podría hacer que goteen en los sistemas electrónicos de la pantalla y provocar daños. No aplique exceso de presión mientras limpia la pantalla.

Sistemas de entretenimiento

Limpieza de los discos DVD y CD

Revise todos los discos para cerciorarse de que estén libres de contaminación antes de reproducirlos. Si es necesario, limpie los discos únicamente con un limpiador de DVD y CD aprobado, avanzando desde el centro hacia el borde. No use movimientos circulares.

Compatibilidad con sistemas de audio alternativos (modo de auriculares solamente)

Cuando el Sistema de entretenimiento familiar (FES) detecta que el radio original proporcionado por Ford Motor Company ha sido extraído del vehículo, el FES funcionará en un estado denominado “Modo de auriculares solamente”. Este modo permite que el FES funcione como sistema autónomo, sin interfaz al radio.

Cuando se utilice en Modo de auriculares solamente, el sistema contará con funcionalidad limitada.

- El sistema sólo emitirá audio a los auriculares. No poseerá la capacidad de proporcionar audio a la bocinas.
- Las fuentes disponibles en el Modo de auriculares solamente de FES son DVD-DISC y DVD-AUX, sin importar el canal de los auriculares (A o B).
- Cuando un disco se inserta en el FES mientras se encuentra en el Modo de auriculares solamente, ambos canales de auriculares (A y B) se conectarán a FES-DISC.

SISTEMA DE NAVEGACIÓN (SI ESTÁ INSTALADO)

Su vehículo puede tener instalado un Sistema de navegación. Consulte el *Suplemento de navegación* para obtener más información.

Controles de temperatura interior

SISTEMA MANUAL DE CALEFACCIÓN Y AIRE ACONDICIONADO (SI ESTÁ INSTALADO)

1. Selección de temperatura: controla la temperatura del flujo de aire del vehículo.

2. Selecciones del flujo de aire: controla la dirección del flujo de aire del vehículo. Vea lo siguiente para obtener una breve descripción de cada control.

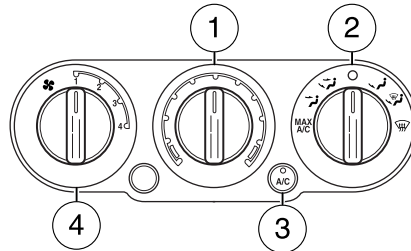

MAX A/C (A/A Máx): distribuye el aire que vuelve a circular a través de los respiraderos del tablero de instrumentos para enfriar el vehículo. Este nuevo enfriamiento del aire interior es más económico y eficiente. El aire que vuelve a circular también puede ayudar a reducir olores no deseados desde el interior del vehículo.

 : Distribuye el aire exterior a través de los respiraderos del tablero de instrumentos.

 : Distribuye el aire exterior a través de los respiraderos del tablero de instrumentos y del piso.

O (OFF): el aire exterior se bloquea y el ventilador no funciona.

 : Distribuye el aire exterior a través de los respiraderos del piso.

Nota: un poco de flujo de aire saldrá a través de los respiraderos cerca de las ventanas laterales.

 : distribuye el aire exterior a través de los respiraderos del desempañador del parabrisas y del piso. **Nota:** un poco de flujo de aire saldrá a través de los respiraderos cerca de las ventanas laterales.

 : Distribuye el aire exterior a través de los orificios de ventilación del desempañador del parabrisas.

3. A/C (A/A): usa el aire exterior para enfriar el vehículo. El aire fluye desde los ventiladores del registro del tablero de instrumentos.

4. Ajuste de velocidad del ventilador: controla el volumen de aire que circula en el vehículo.

Consejos de funcionamiento

- Para reducir la niebla del parabrisas en un clima húmedo, ponga el selector de flujo de aire en la posición .

Controles de temperatura interior

- Para reducir la acumulación de humedad en el interior del vehículo, no maneje con el selector de flujo de aire en la posición O (OFF) (Apagado).
- No coloque objetos bajo los asientos delanteros, ya que interferirán con el flujo de aire hacia los asientos traseros.
- Retire toda la nieve, hielo u hojas del área de admisión de aire en la parte inferior del parabrisas.
- Para aumentar la eficiencia del A/A cuando el interior del vehículo está a una temperatura significativamente más caliente que la temperatura exterior, maneje con las ventanas levemente abiertas por 2 a 3 minutos después del arranque o hasta que el vehículo se haya "ventilado".

Para lograr el mejor funcionamiento del sistema de enfriamiento en el modo () del panel:

- Seleccione modo MAX A/C (A/A Máx.). A/A Máx usa aire recirculado con A/A para proporcionar un flujo de aire más frío.
- Mueva el control de temperatura al ajuste más frío.
- Ponga inicialmente el ventilador en la velocidad más alta y luego ajústela para mantener la comodidad de los pasajeros.

Para permitir que se desempañe y se quite la escarcha de la ventana lateral mientras se calienta la cabina del vehículo:

1. Seleccione .
2. Seleccione A/C (A/A).
3. Ajuste el control de temperatura para mantener la comodidad.
4. Ajuste la velocidad del ventilador al máximo.
5. Dirija los respiraderos exteriores del tablero de instrumentos hacia las ventanas laterales. Para aumentar el flujo de aire a los respiraderos exteriores del tablero de instrumentos, cierre los respiraderos ubicados en el centro del tablero.

Para desempañar y quitar la escarcha de la ventana lateral mientras se calefacciona el vehículo:

1. Seleccione  modo piso/desempañador.
2. Ajuste el control de temperatura para mantener la comodidad.
3. Ajuste el ventilador al máximo



Controles de temperatura interior

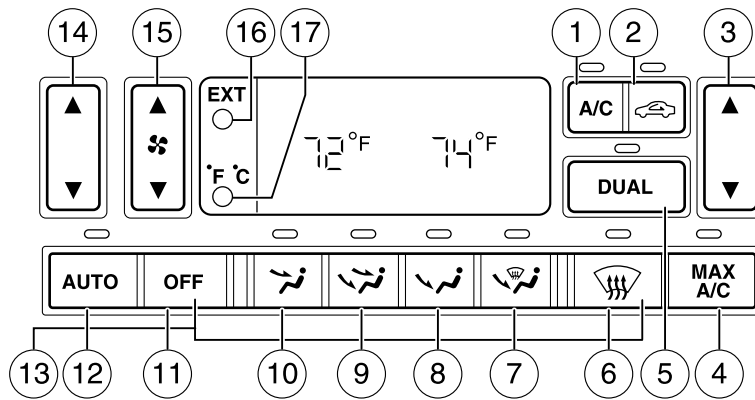

No coloque objetos encima del tablero de instrumentos, ya que se pueden transformar en proyectiles en un choque o una parada repentina.

SISTEMA DE CONTROL DOBLE DE TEMPERATURA AUTOMÁTICO (DATC) (SI ESTÁ INSTALADO)



1. **Control A/A:** presione para encender el aire acondicionado. Presione nuevamente para apagar el aire acondicionado. Use con  para mejorar el rendimiento y la eficacia del enfriamiento. Se activa en forma automática al presionar AUTO, ,  y MAX A/C (A/A máximo).



2.  (**Control de recirculación**): presione para activar la circulación del aire en la cabina. Presiónelo nuevamente para apagarlo. El aire recirculado puede disminuir la cantidad de tiempo necesario para enfriar el interior del vehículo y puede ayudar a reducir la llegada de olores indeseados al interior. La recirculación puede activarse manualmente en cualquier selección de flujo de aire excepto en Desempañador. La recirculación puede desactivarse automáticamente en algunos modos para reducir la posible niebla. Funciona en forma automática y no se puede desactivar en el modo MAX A/C (A/A Máximo).



Controles de temperatura interior

3. Control de temperatura del

lado del pasajero: presione para activar el control de temperatura doble. También se puede presionar para aumentar o disminuir la temperatura del flujo de aire para el pasajero en la parte delantera del vehículo. La configuración inicial recomendada es 22 a 24 °C (72 a 75 °F) y luego ajustar según se desee.



4. **MAX A/C (A/A Máx):** distribuye el aire que vuelve a circular a través de las ventilaciones del tablero de instrumentos sólo para enfriar el

vehículo. Este nuevo enfriamiento del aire interior es más económico y eficiente. El aire que vuelve a circular también puede ayudar a reducir olores no deseados desde el interior del vehículo.





5. **DUAL (Doble):** presione para activar el control de temperatura del lado del pasajero en forma

independiente. Presione nuevamente para desactivar el control de temperatura del lado del pasajero en forma independiente.



6.  : Distribuye el aire exterior a través de los orificios de ventilación del desempañador del parabrisas. Se puede usar para limpiar el parabrisas de la niebla y de la escarcha.

7.  : distribuye el aire exterior a través de los respiraderos del desempañador del parabrisas y del piso. **Nota:** un poco de flujo de aire saldrá a través de los respiraderos cerca de las ventanas laterales.

8.  : distribuye el aire a través de los respiraderos del piso. **Nota:** un poco de flujo de aire saldrá a través de los respiraderos cerca de las ventanas laterales.

9.  : distribuye el aire a través de los respiraderos del tablero de instrumentos y del piso.

10.  : distribuye el aire a través de los respiraderos del tablero de instrumentos.

11. **OFF** (Apagado): la entrada de aire exterior se bloquea y el ventilador no funciona.



12. **AUTO:** presione para activar la operación totalmente automática y seleccione la temperatura deseada



Controles de temperatura interior

mediante el control de temperatura. El sistema determinará automáticamente la velocidad del ventilador, ubicación del flujo de aire, encendido o apagado del A/A y aire exterior o recirculado, a fin de calentar o enfriar el vehículo para que llegue a la temperatura deseada.

13. Controles de neutralización

manual: le permiten determinar manualmente dónde dirigir el flujo de aire. Para volver al control automático total, presione AUTO (Automático).



14. Control de temperatura del

lado del conductor: presione para aumentar o disminuir la temperatura de la cabina en el lado del conductor. Este control también ajusta la temperatura del lado del pasajero cuando se desactiva DUAL (Doble). La configuración inicial recomendada es 22 a 24 °C (72 a 75 °F) y luego ajustar según se desee.



15. Velocidad del ventilador:

aumenta o disminuye en forma manual la velocidad del ventilador.



16. **EXT:** muestra la temperatura ambiente del exterior. Presiónelo nuevamente para mostrar los ajustes de temperatura en la cabina. Las lecturas exteriores son más exactas cuando el vehículo está en movimiento.



17. Conversión de temperatura:

presiónelo para alternar entre grados Fahrenheit y Celsius sólo en la visualización DATC. Las temperaturas de punto de ajuste en Celsius se mostrarán en incrementos de medio grado.



Consejos de funcionamiento

- Para reducir la niebla del parabrisas en un clima húmedo, ponga el selector de flujo de aire en la posición .
- Para reducir la acumulación de humedad en el interior del vehículo, no maneje con el selector de flujo de aire en la posición OFF ni con el aire recirculado activado.
- No coloque objetos bajo los asientos delanteros, ya que interferirán con el flujo de aire hacia los asientos traseros.

Controles de temperatura interior

- Retire toda la nieve, hielo u hojas del área de admisión de aire en la parte inferior del parabrisas.
- Para aumentar la eficiencia del A/A, maneje con las ventanas levemente abiertas por 2 a 3 minutos o hasta que el vehículo se haya "ventilado".

Para lograr un máximo funcionamiento del sistema de enfriamiento:

- Seleccione A/C (A/A) y aire recirculado. Use aire recirculado con A/C (A/A) para proporcionar un flujo de aire más frío.
- Mueva el control de temperatura al ajuste más frío.

Para permitir que se desempañe y se quite la escarcha de la ventana lateral mientras se calienta la cabina del vehículo:

1. Seleccione .
2. Seleccione A/C (A/A).
3. Ajuste el control de temperatura para mantener la comodidad.
4. Ajuste la velocidad del ventilador al máximo.
5. Dirija los respiraderos exteriores del tablero de instrumentos hacia las ventanas laterales. Para aumentar el flujo de aire a los respiraderos exteriores del tablero de instrumentos, cierre los respiraderos ubicados en el centro del tablero.



No coloque objetos encima del tablero de instrumentos, ya que se pueden transformar en proyectiles en un choque o una parada repentina.

Control de parabrisas térmico (si está instalado)

El control de parabrisas térmico se encuentra en el tablero de instrumentos justo debajo de los controles de aire acondicionado y calefacción.

Para activar el parabrisas térmico, se debe pulsar el control correspondiente cuando el motor esté funcionando. Una vez activado, se encenderá una pequeña luz en el botón.

Nota: durante la activación inicial, se podría observar un resplandor en el parabrisas. Esto es normal y sólo permanecerá por 1 minuto aproximadamente.

Controles de temperatura interior

El parabrisas térmico se desactivará automáticamente después de:

- un período de 8 minutos como máximo, cuando la temperatura exterior sea inferior a 5 °C (40 °F),
- un período de 4 minutos como máximo cuando la temperatura exterior sea 5 °C (40 °F) o superior, o
- cuando el motor se haya apagado.

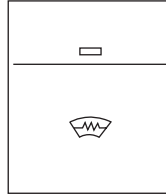

Para desactivar manualmente el parabrisas térmico antes del transcurrido el tiempo especificado, pulse nuevamente el interruptor de control.

Nota: presionar el botón del parabrisas térmico para activar el sistema aumentará la velocidad de ralentí del motor cuando el motor esté caliente y ya se encuentre en o cerca de las rpm de ralentí en caliente. No se percibirá aumento en las rpm del motor si éste está frío y se encuentra funcionando a más rpm asociadas a arranque en frío. Este aumento de las rpm es necesario para proporcionar una potencia adecuada desde el alternador al parabrisas térmico y mantener la potencia a otras funciones eléctricas del vehículo.

Sistema de luces

CONTROL DE FAROS DELANTEROS

 Apaga las luces.

 Enciende las luces de estacionamiento, del tablero de instrumentos, de placa y las luces traseras.

 Enciende los faros delanteros.

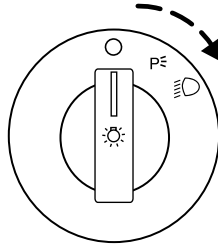

Control de encendido automático de luces (si está instalado)

El control de encendido automático de luces ajusta el encendido y apagado automático de los faros delanteros. El control del encendido automático de luces, ubicado sobre el control de los faros delanteros, se puede ajustar para:

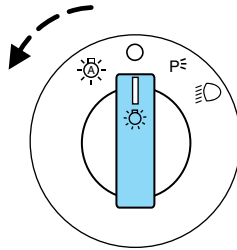

- encender las luces automáticamente en la noche
- apagar automáticamente las luces durante el día
- mantener las luces encendidas durante un máximo de tres minutos después de girar la llave a OFF.

Para activar el encendido automático de luces, gire el control hacia la izquierda hasta  .



Sistema de luces

Control de los faros de niebla (si están instalados)

Los faros de niebla sólo pueden encenderse cuando el control de faros delanteros está en la posición ,  o  y las luces altas están apagadas.

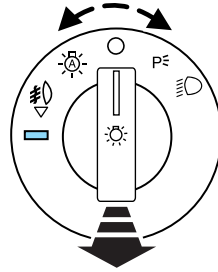

Para encender los faros de niebla jale hacia usted el control de faros delanteros. La luz indicadora de los faros de niebla debajo del icono  se encenderá cuando éstos se hayan activado.



Empuje el control de los faros delanteros hacia el tablero de instrumentos para desactivar los faros de niebla.

Luces diurnas automáticas (DRL) (si están instaladas)

Para activar las DRL (luces diurnas automáticas):

- el interruptor de encendido debe estar en la posición ON (Encendido) y
- el control del faro delantero está en la posición  o 
- la transmisión no debe estar en estacionamiento.



Recuerde siempre encender sus faros delanteros al anoecer o cuando haga mal tiempo. El sistema de encendido de luces diurnas automáticas (DRL) no activa las luces traseras y generalmente no proporciona la luz adecuada durante estas condiciones. Si no se activan los faros delanteros en estas condiciones, se podría producir un choque.

Sistema de luces

Luces altas

Empuje la palanca hacia el tablero de instrumentos para activarlas. Jale la palanca hacia usted para desactivarlas.

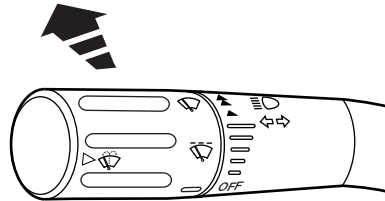

Destello para rebasar

Jale la palanca hacia usted para activarlo. Suelte la palanca para desactivarlo.

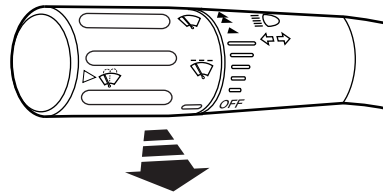

CONTROL DEL ATENUADOR DE LUZ DEL TABLERO

Use para ajustar el brillo del tablero de instrumentos cuando las luces exteriores están encendidas.

- Gire el control de accionamiento con el pulgar de izquierda a derecha para iluminar el tablero de instrumentos.
- Gire el control de accionamiento con el pulgar de derecha a izquierda para atenuar la iluminación del tablero de instrumentos.
- Gire completamente a la derecha (más allá del retén) para encender las luces interiores.
- Gire hacia la izquierda (más allá del retén) para apagar las luces interiores y desactivar la característica de entrada iluminada.

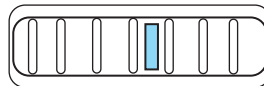

Sistema de luces

ENFOQUE DE LOS FAROS DELANTEROS

Los faros delanteros del vehículo han sido correctamente enfocados antes de salir de la planta de ensamblaje. Si el vehículo participa en un accidente o si tiene problemas para corregir la alineación de los faros delanteros, haga que un técnico de servicio calificado los revise.

Ajuste del enfoque de los faros delanteros

Los faros delanteros de su vehículo sólo se pueden ajustar verticalmente. Su vehículo no requiere ajustes de enfoque horizontal.

Para ajustar los faros delanteros:

1. Estacione el vehículo en una superficie nivelada a unos 7,6 metros (25 pies) de la superficie del plano vertical (3). Revise la alineación de los faros delanteros de noche o en un área oscura, de modo que pueda ver el patrón de los rayos de los faros delanteros.

- (1) 2,4 metros (8 pies)
- (2) Altura central del faro al suelo
- (3) 7,6 metros (25 pies)
- (4) Línea horizontal de referencia

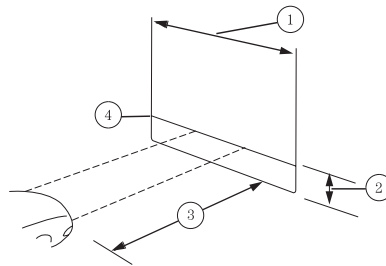

2. El centro del faro delantero tiene un círculo de 3.0 mm en la mica. Mida la altura desde el centro del faro delantero hasta el suelo (2) y marque una línea horizontal larga de 2.4 metros (8 pies) en la superficie plana (1) a esta altura (puede usar cinta adhesiva).

3. Encienda la luz baja de los faros delanteros. La parte más brillante de la luz debe estar bajo la línea horizontal (4). Si está sobre la línea, el faro delantero necesita un ajuste.

4. Abra el cofre.

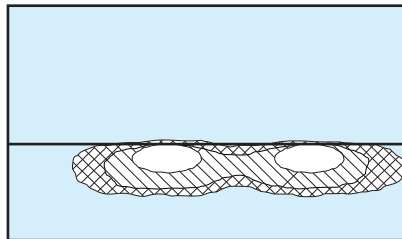

Sistema de luces

5. Localice el ajustador vertical de cada faro delantero. Ajuste el enfoque girando el control ajustador hacia la derecha (para ajustar hacia abajo) o hacia la izquierda (para ajustar hacia arriba).

Nota: use una llave de socket o de tuercas de 4 mm para girar el control ajustador vertical.

6. Este vehículo no requiere alineación horizontal y no es ajustable.

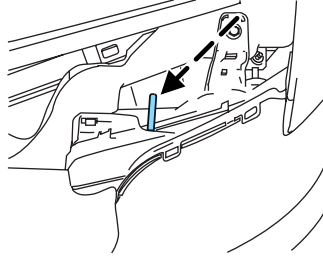

CONTROL DE LAS DIRECCIONALES ⇄

- Empújelo hacia abajo para activar la direccional izquierda.
- Empújelo hacia arriba para activar la direccional derecha.

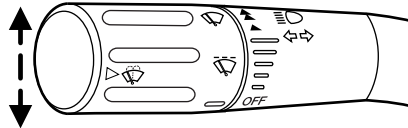

LUCES INTERIORES

Luces de mapa

Las luces de mapa delanteras se ubican en la consola de toldo. Presione los controles en cualquier lado de cada luz de mapa para activarlas.

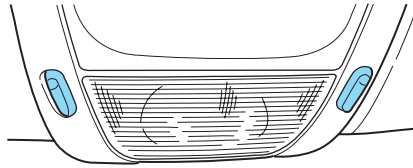

Sistema de luces

Luces de carga y lectura

La luz superior de techo o la luz central se puede encender cuando el control de atenuador de luz del tablero se gire más allá del retén o cuando se abra una puerta.

La luz superior de techo trasera puede encenderse o apagarse deslizando el control.

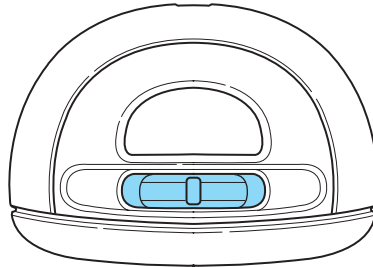

REEMPLAZO DE LOS FOCOS

Condensación de los faros delanteros

Los faros delanteros se ventilan para igualar la presión. Cuando entra aire húmedo a los faros delanteros a través de los respiraderos, existe la posibilidad de que ocurra condensación. Esta condensación es normal y se despejará en un lapso de 45 minutos después de que los faros delanteros comiencen a funcionar.

Reemplazo de los focos exteriores

Revise frecuentemente el funcionamiento de todos los focos.

Cambio de los focos interiores

Revise frecuentemente el funcionamiento de los focos. Para reemplazar cualquiera de los focos interiores, consulte al distribuidor o a un técnico calificado.

Uso de los focos correctos

Los focos de reemplazo se especifican en la tabla que aparece a continuación. Los focos de los faros delanteros deben tener una marca autorizada "D.O.T." para América del Norte y una "E" para Europa para asegurar el funcionamiento de la luz, la luminosidad, el patrón de luz y la visibilidad segura. El uso de focos incorrectos puede dañar el conjunto de la luz o anular la garantía del conjunto de la luz y no proporcionar una vida útil aceptable del foco.

Sistema de luces

Función	Número de focos	Número comercial
Luces bajas y altas de los faros delanteros	2	H13
Luz de estacionamiento y direccional delantera	2	3457 NAK (ámbar)
Luz de estacionamiento y luz direccional lateral	2	194
Luz trasera de alto/trasera/direccional	2	4057K
Luz de reversa trasera	2	921
Luz superior de freno	1	921
Luz en el área de carga	2	921
Luces de placa traseras	2	194
Faros de niebla delanteros	2	9145
Luz interior de carga	1	211-2
Luz de toldo interior (si está instalada)	1	912 (906)
Luz de cortesía de la puerta delantera	1	168
Luces de mapa	2	168 (T10)
Luz de cenicero	1	161
Todos los focos de reemplazo son transparentes, excepto cuando se indique.		
Para reemplazar todas las luces del tablero de instrumentos, consulte a su distribuidor autorizado.		

Sistema de luces

Reemplazo de los focos de los faros delanteros

No toque el vidrio de un foco halógeno.

1. Apague los faros delanteros y abra el cofre.
2. Quite tres tornillos del conjunto del faro delantero y jale el faro hacia adelante.

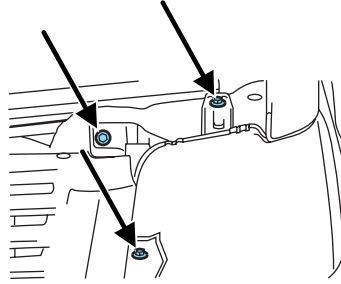

3. Desconecte el conector eléctrico.
4. Quite el foco usado girándolo hacia la izquierda y jalándolo.

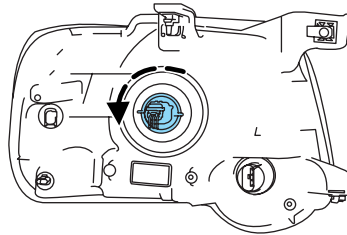

Manipule los focos de halógenos cuidadosamente y manténgalos fuera del alcance de los niños. Tome el foco únicamente de la base plástica y no toque el cristal. El aceite de las manos puede hacer que el foco se quiebre la próxima vez que se usen los faros delanteros.

Invierta los pasos para reinstalar el o los focos.

Sistema de luces

Reemplazo de los focos delanteros de las luces de estacionamiento, direccionales y de posición

1. Apague los faros delanteros y abra el cofre.
2. Quite tres tornillos del conjunto del faro delantero y jale el faro hacia adelante.

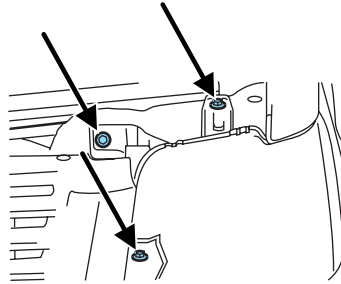

3. Gire el socket del foco hacia la izquierda y retírelo del conjunto de la luz.
4. Saque el foco recto hacia afuera del socket.

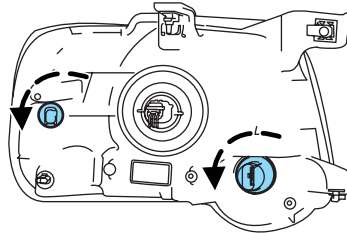

Invierta los pasos para reinstalar el o los focos.

Reemplazo de los focos de las luces traseras, de freno, direccionales y de reversa

1. Apague los faros delanteros y abra la puerta trasera.
2. Quite los dos tornillos del conjunto de la luz.
3. Quite el conjunto de la luz.

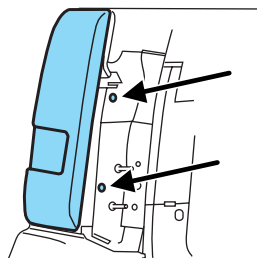

Sistema de luces

4. Gire el socket del foco hacia la izquierda y retírelo del conjunto de la luz.

5. Saque el foco recto hacia afuera del socket.

Invierta los pasos para reinstalar el o los focos.

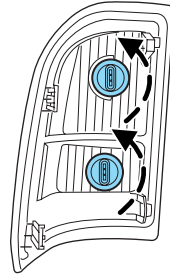

Reemplazo de los focos de los faros de niebla

1. Asegúrese de que el interruptor de los faros delanteros esté en la posición OFF.

2. Quite el socket del foco del faro de niebla girándolo hacia la izquierda.

3. Desconecte el conector eléctrico.

Invierta los pasos para reinstalar el o los focos.

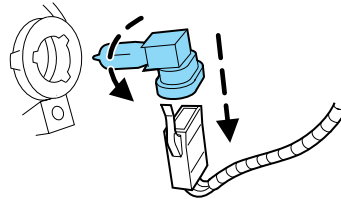

Reemplazo de los focos de la luz de placa

Los focos de placa se ubican detrás de la defensa trasera. Para cambiarlos:

1. Busque detrás de la defensa trasera para localizar el foco.

2. Gire el socket del foco hacia la izquierda y jálelo cuidadosamente para quitarlo del conjunto de la luz.

3. Jale el foco antiguo hacia afuera para sacarlo del casquillo y ponga el foco nuevo.

4. Instale el socket del foco en el conjunto de la luz girándolo hacia la derecha.

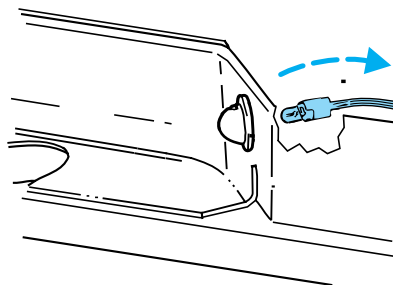

Sistema de luces

Reemplazo de los focos de luz superior de freno y de luz de carga

Asegúrese de que el control de los faros delanteros esté en la posición OFF (Apagado).

1. Quite los dos tornillos y retire el conjunto de la luz del vehículo para dejar a la vista los sockets de los focos.

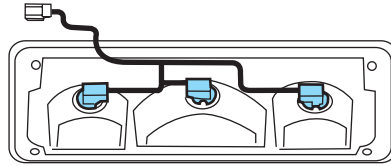

2. Quite el socket del foco girándolo hacia la izquierda y jalándolo fuera del conjunto de la luz.

3. Saque el foco del socket y ponga el foco nuevo.

Instale los nuevos focos en orden inverso.

Controles del conductor

PALANCA MULTIFUNCIÓN

Limpiaparabrisas: gire el extremo del control hacia afuera para aumentar la velocidad de los limpiadores; gírelo hacia usted para disminuir la velocidad de los limpiadores.

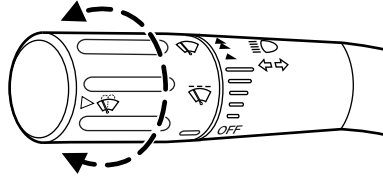

Lavaparabrisas: presione el extremo de la palanca:

- levemente: produce un solo recorrido de los limpiadores sin líquido lavaparabrisas.
- con presión rápida, manteniendo presionada: los limpiadores pasarán tres veces con líquido lavaparabrisas.
- con presión lenta, manteniendo presionada: los limpiadores y el líquido lavaparabrisas estarán activados durante diez segundos.

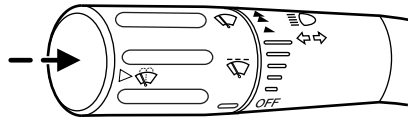

Nota: no haga funcionar el lavador cuando el depósito esté vacío. Esto puede ocasionar que la bomba del lavador se sobrecaliente. Revise el nivel del líquido del lavador con frecuencia. No haga funcionar los limpiadores con el parabrisas seco. Esto puede rayar el vidrio, dañar las hojas del limpiador y quemar el motor del limpiador. Antes de hacer funcionar el limpiador con el parabrisas seco, use siempre líquido lavaparabrisas. En climas extremadamente fríos, asegúrese de que las hojas del limpiador no estén congeladas en el parabrisas antes de hacerlo funcionar.

Características de limpiaparabrisas (si cuenta con la característica de Encendido automático de luces)

Las luces exteriores se encenderán cuando el encendido se coloque en la posición ON, el control de faros delanteros esté en la posición de Encendido automático de luces y se activen los limpiaparabrisas (por un período fijo de tiempo).

Controles del conductor

INCLINE LA COLUMNA DE DIRECCIÓN

Jale la palanca hacia abajo y suelte, para desbloquear la columna de la dirección. Con la palanca abajo, incline la columna y el volante de la dirección a la orientación deseada. No empuje ni jale la palanca al inclinar el volante.

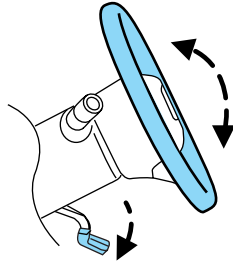

Levante la palanca a su posición original para bloquear la columna de dirección.



Nunca ajuste la columna de dirección cuando el vehículo esté en movimiento.

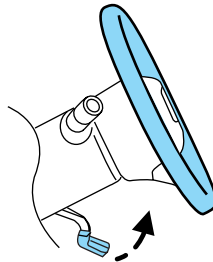

ESPEJO DE LA VISERA ILUMINADO

Levante la cubierta del espejo para encender las luces del espejo de la visera.

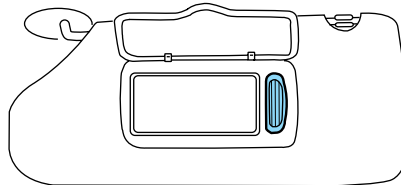

Controles del conductor

Característica de varilla deslizante

Gire el visor hacia la ventana lateral y extiéndalo hacia atrás para ampliar la protección contra el sol.

Nota: para volver a guardar el visor en el forro del techo, debe retraer el visor antes de empujarlo hacia el parabrisas.

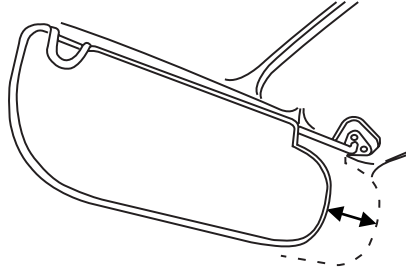

CONSOLA DE TOLDO

La apariencia de la consola de toldo de su vehículo varía de acuerdo con el paquete de opciones.

Compartimiento para guardar

Presione el cerrojo para abrir el compartimiento para guardar.

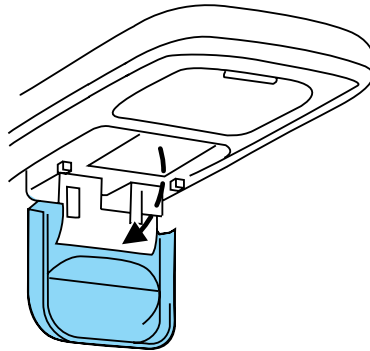

Controles del conductor

Instalación de un sistema para abrir puertas de garajes (si está equipado)

El compartimiento para guardar puede modificarse para que se adapte a diversos sistemas de refacción para abrir puertas de garajes:

- Coloque el gancho de VELCRO® en el costado del transmisor de refacción, opuesto al botón.
- Ponga el transmisor en el compartimiento para guardar, con el botón hacia abajo.

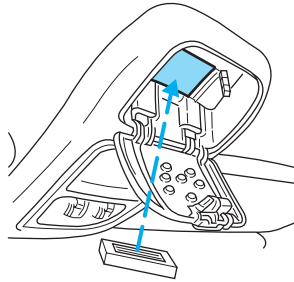

- Coloque, en la parte de atrás de la puerta, los adaptadores de altura que vienen incluidos, según sea necesario.
- Cierre la puerta.
- Presione el botón en la puerta para activar el transmisor.

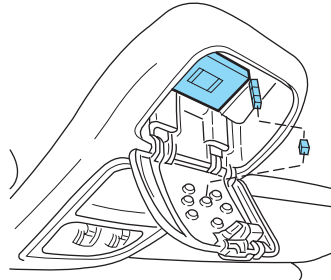

TOMACORRIENTE AUXILIAR (12 VCC)

Los tomacorrientes están diseñados sólo para los enchufes de los accesorios. No inserte ningún objeto en la salida de corriente, puesto que esto dañará la salida y fundirá el fusible. No cuelgue del enchufe ningún tipo de accesorio ni abrazadera de accesorio. El uso incorrecto del tomacorriente puede provocar daños que no están cubiertos por su garantía.

Controles del conductor

El tomacorriente auxiliar se ubica en la consola del piso.

No utilice el tomacorriente para hacer funcionar el encendedor (si está instalado).

Para impedir que el fusible se funda, no use los tomacorrientes con más capacidad que la del vehículo de 12 VDC/180W.

Para impedir que la batería se descargue, no use tomacorrientes por más tiempo que el necesario cuando el motor no esté funcionando.

Mantenga siempre las tapas de los tomacorrientes cerradas cuando no los esté usando.

Encendedor (si está equipado)

No conecte accesorios eléctricos opcionales en el encendedor.

No mantenga presionado el encendedor mientras esté calentándose, esto dañará el encendedor y el enchufe. El encendedor saldrá de su posición de calentamiento cuando esté listo para su utilización.

El uso incorrecto del encendedor puede provocar daños que no los cubre la garantía.

Tomacorriente trasero auxiliar

Un segundo tomacorriente auxiliar se ubica en el lado trasero de la consola. Se puede acceder a él desde los asientos traseros.

Tomacorriente auxiliar de la caja de la camioneta

Hay un tomacorriente auxiliar adicional ubicado en la plataforma de la camioneta (12V 20AMP máx).

Levante la cubierta para acceder al tomacorriente auxiliar.

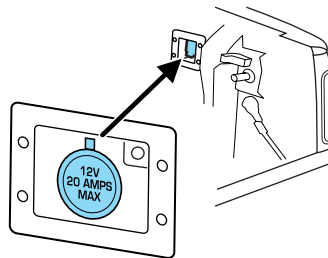
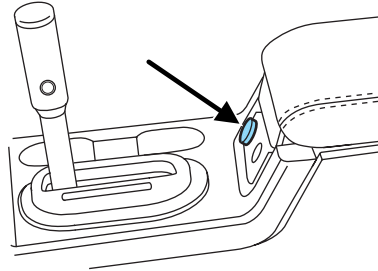

Controles del conductor

CONSOLA CENTRAL

1. Portavasos
2. Porta tisú en la tapa
3. Tomacorriente trasero
4. El amplio compartimiento utilitario para guardar tiene un tomacorriente exterior frente a la tapa y dentro del compartimiento tiene ranuras para portamonedas y una ranura porta tarjetas de crédito o de presentación

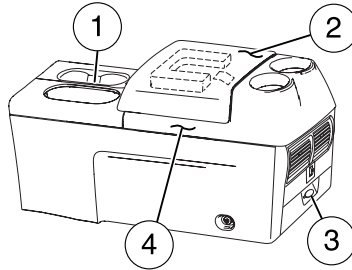

El lado trasero de la consola puede incorporar las siguientes características:

- Respiraderos
- Portavasos



Utilice sólo vasos blandos en el portavasos. Los objetos duros pueden producirle daños en un choque.

VENTANAS ELÉCTRICAS



No deje a los niños solos en el vehículo ni les permita jugar con las ventanas eléctricas. Podrían lesionarse de gravedad.



Al cerrar las ventanas eléctricas, debe verificar que estén libres de obstrucciones y asegurarse de que los niños y/o mascotas no estén cerca de las aberturas de la ventana.

Presione y jale los interruptores de la ventana para abrir o cerrar las ventanas.

- Presione hacia abajo (hasta el primer retén) y mantenga presionado el interruptor para abrir.
- Jale hacia arriba (hasta el primer retén) y mantenga presionado el interruptor para cerrar.

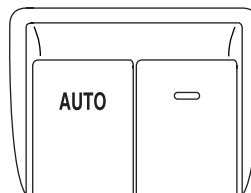

Controles del conductor

Zarandeo de las ventanas traseras: cuando una o ambas ventanas traseras están abiertas, es posible que el vehículo sufra una vibración o ruido de zarandeo. Este ruido se puede eliminar al bajar 5 a 7 cm una de las ventanas delanteras.

Un solo toque

Permite abrir completamente la ventana del conductor sin mantener presionado el control. Presione el interruptor completamente hacia abajo hasta el segundo retén y suéltelo rápidamente. La ventana se abrirá completamente. Presione momentáneamente el interruptor en cualquier posición para detener el funcionamiento de la ventana.

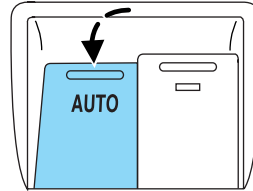

Seguro de la ventana

La característica de seguro de las ventanas permite que sólo el conductor pueda hacer funcionar las ventanas eléctricas.

Para bloquear todos los controles de las ventanas exceptuando el del conductor, presione el lado derecho del control. Presione el lado izquierdo para restablecer los controles de la ventana.

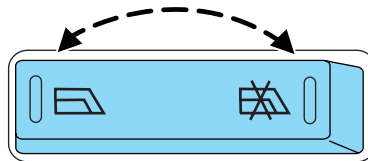

Retardo de accesorios

Con el retardo de accesorios, los interruptores de las ventanas, el sistema de audio y el toldo corredizo (si está instalado) se pueden usar en un lapso hasta de diez minutos después de que el interruptor de encendido se ha girado a la posición OFF o hasta que se abra una de las puertas delanteras.

Ventana eléctrica trasera (si está instalada)

Para usar la Ventana eléctrica trasera, el interruptor de encendido debe estar en la posición ON o en ACCESSORY (o con la energía de retardo de accesorios activada).

La ventana eléctrica trasera sólo tiene tres selecciones de posición:

- Abierta completamente
- Ventilación

Controles del conductor

- Cerrada completamente





Todos los ocupantes de los asientos traseros o la carga deben ir adecuadamente sujetos y alejados de la apertura de la ventana trasera antes de hacer funcionar la ventana trasera eléctrica.



No deje a los niños solos en el vehículo ni les permita jugar con la ventanilla eléctrica trasera. Podrían lesionarse de gravedad.

Presione y suelte el control  para bajar la ventana a la posición ventilación.

Presione y suelte nuevamente el control  para abrir la ventana hasta la posición completamente abierta.

Presione y suelte el control  para subir la ventana y dejarla completamente cerrada.

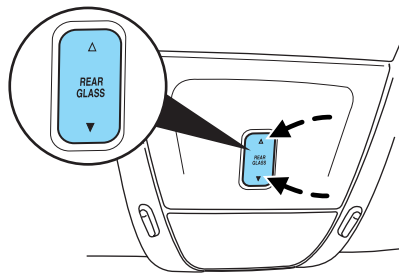

Funcionamiento normal

Cuando se abra la ventanilla eléctrica trasera, se detendrá en la posición de ventilación. Cuando se cierre a partir de la posición completamente abierta, no se detendrá en la posición de ventilación. Cuando la ventanilla eléctrica trasera está en movimiento, el interruptor de control se puede presionar para cambiar la dirección de la ventana y moverla a la posición más cercana.

Si se está subiendo la ventanilla eléctrica trasera y el encendido se gira a OFF (sin que el retardo de accesorios se encuentre activado), ésta revertirá la dirección y se moverá hacia abajo hasta la posición completamente abierta o hasta la posición de ventilación. Si la ventana se encuentra dentro de 4 mm (0.16 pulg.) de la estructura superior, se cerrará completamente.

Rebote

Cuando la ventana trasera se esté moviendo hacia arriba y un obstáculo interfiera con su movimiento, la ventana revertirá la dirección y se moverá hasta quedar en la posición abierta completamente. Esto se conoce como “rebote”.

Controles del conductor

Neutralización de seguridad

Si, durante una condición de rebote y dentro de dos segundos después de que la ventana se detiene, el control se mantiene en la dirección ▼ , **la ventanilla trasera subirá sin protección contra rebote.** Si el control se suelta antes de que la ventana esté completamente cerrada, la ventanilla trasera continuará subiendo con rebote activado nuevamente.

A continuación, se indican las posibles razones para usar la neutralización de seguridad:

- Hielo en la ventana que cause una restricción.
- La ventana retrocede inesperadamente.

Modo de recuperación de posición

Si el motor pierde la posición y se detiene a mitad de camino, éste responderá cambiando las entradas, moviendo 15 mm (0.6 pulg.) cada comando de cambio en la dirección de subida solamente. La bajada será una operación de un solo toque. Si la ventana se detiene en la posición abajo y no existen fallas de otro sistema, el motor memorizará su posición y reanudará la funcionalidad completa. Si hay una pérdida de la señal de retroalimentación, la ventana permanecerá en su modo de recorrido de 15 mm (0.6 pulg.) con cada comando de movimiento y no recuperará su funcionalidad por completo. Esto permitirá que suba unos centímetros la ventana hasta la posición completamente cerrada. Si la ventana no funciona correctamente, consulte con su distribuidor para que la revisen.

ESPEJO RETROVISOR CON ATENUACIÓN AUTOMÁTICA INTERIOR (SI ESTÁ INSTALADO)

Su vehículo puede venir equipado con un espejo retrovisor interior que incluye una función de atenuación automática. El espejo electrónico de día/noche pasará del estado normal (alta reflexión) al estado sin destello (oscuridad) cuando luces brillantes (destellantes) se reflejen en el espejo. Al detectar luz brillante desde atrás del vehículo, el espejo se ajusta automáticamente (se oscurece) para reducir al mínimo el deslumbramiento.

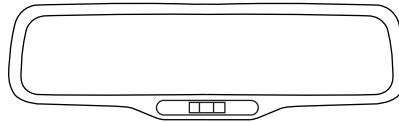

El espejo vuelve automáticamente al estado normal cada vez que el vehículo se pone en R (Reversa) para asegurar una vista brillante clara cuando retrocede.

No bloquee el sensor de la parte trasera del espejo retrovisor interior, ya que esto puede afectar el desempeño correcto del espejo.

Controles del conductor

ESPEJOS EXTERIORES

Espejos laterales eléctricos

El encendido debe estar en la posición ACC u ON para ajustar los espejos eléctricos laterales.

Ajuste de los espejos:

1. Gire el control hacia la derecha para ajustar el espejo derecho y gire el control a la izquierda para ajustar el espejo izquierdo.
2. Mueva el control en la dirección en que desea inclinar el espejo.
3. Vuelva a la posición central para asegurar los espejos en su lugar.



Espejos plegables

Doble cuidadosamente hacia adentro los espejos laterales al manejar por un espacio angosto, como un lavado automático de automóviles.

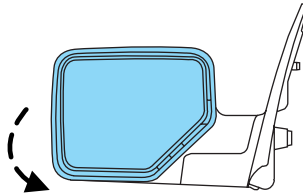

Espejos exteriores térmicos (si están instalados)

Ambos espejos se calientan automáticamente para eliminar el hielo, la escarcha y lo empañado, al presionar el control del parabrisas térmico.

No quite el hielo de los espejos con un raspador ni intente volver a ajustar en su lugar el vidrio del espejo, si está congelado. Esto puede dañar el vidrio y los espejos.

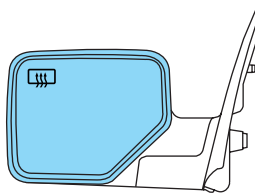

Controles del conductor

PEDALES ELÉCTRICOS AJUSTABLES (SI ESTÁN INSTALADOS)

El pedal del acelerador y del freno se deben ajustar sólo con el vehículo detenido y con la palanca de cambio de velocidades en la posición P (Estacionamiento).

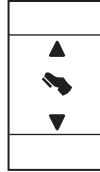

Mantenga presionado el control oscilante para ajustar el pedal del acelerador y del freno hacia usted y lejos de usted.

El ajuste permite un recorrido máximo de unos 73 mm (3 pulgadas).



Nunca ajuste el pedal del acelerador ni el pedal del freno con los pies sobre los pedales mientras el vehículo esté en movimiento.

CONTROL DE VELOCIDAD

Con el control de velocidad ajustado, puede conservar una velocidad programada sin mantener el pie en el pedal del acelerador.



No use el control de velocidad cuando haya mucho tráfico o en caminos con curvas, resbalosos o no pavimentados.

Fijación del control de velocidad

Para mayor comodidad, los controles para usar el control de velocidad se ubican en el volante de la dirección.

1. Presione el control ON (Activado) y suéltelo.
2. Acelere a la velocidad deseada.

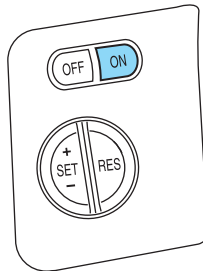

Controles del conductor

3. Presione el control SET + y suéltelo.
4. Suelte el pedal del acelerador.
5. Se encenderá la luz  indicadora en el grupo de instrumentos.

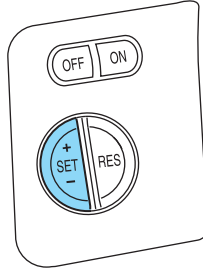

Nota:

- La velocidad del vehículo puede variar momentáneamente al subir y bajar una colina empinada.
- Si la velocidad del vehículo supera la velocidad establecida en una pendiente, puede aplicar los frenos para reducir la velocidad.
- Si la velocidad del vehículo desciende más de 16 km/h (10 mph) por debajo de la velocidad establecida al manejar cuesta arriba, el control de velocidad se desactivará.

Para resumir una velocidad establecida

Presione el control RES (reasumir) y suéltelo. Éste devuelve automáticamente el vehículo a la velocidad previamente establecida.

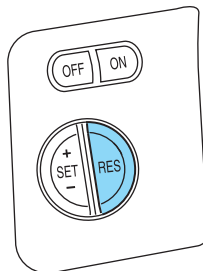

Controles del conductor

Aumento de la velocidad mientras se usa el control velocidad

Existen dos formas de establecer una velocidad mayor:

- Mantenga presionado el control SET + hasta alcanzar la velocidad deseada y luego suelte el control. También puede usar el control SET + (Establecer +) para usar la función Aumento al toque. Presione y suelte este control para aumentar la velocidad establecida del vehículo en pequeños niveles de 1.6 km/h (1 mph).
- Use el pedal del acelerador para conseguir la velocidad deseada. Cuando el vehículo alcance dicha velocidad, presione y suelte el control SET +.

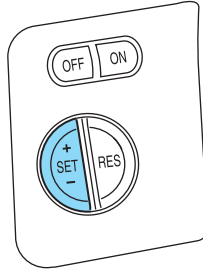

Disminución de la velocidad mientras se usa el control de velocidad

Existen dos formas de reducir una velocidad establecida:

- Presione y mantenga presionado el control SET - hasta alcanzar la velocidad deseada y luego suéltelo. También puede usar el control SET - para operar la función Tap-Down (Desaceleración al toque). Presione y suelte este control para disminuir la velocidad establecida del vehículo en pequeños niveles de 1.6 km/h (1 mph).
- Presione el pedal de freno hasta alcanzar la velocidad deseada del vehículo y luego presione el control SET +.

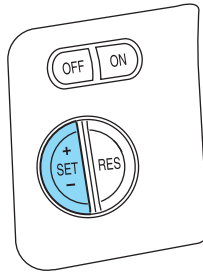

Apagado del control de velocidad

Existen dos formas de apagar el control de velocidad:

- Presione el pedal del freno. Esto no borrará la velocidad de su vehículo previamente establecida.

Controles del conductor

- Presione el control OFF del control de velocidad.

Nota: cuando desactive el control de velocidad o el encendido, se borra la memoria de velocidad establecida en el control de velocidad.

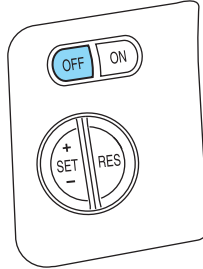

CONTROLES DEL VOLANTE DE LA DIRECCIÓN (SI ESTÁN INSTALADOS)

Estos controles le permiten usar algunas características de control de radio y de aire acondicionado y calefacción.

Funciones de control de audio

Presione MEDIA para seleccionar:

- AM, FM1, FM2
- CD (si está instalado)
- DVD/FES (si está instalado)
- SAT1, SAT2 o SAT3 (modo Radio satelital, si está instalado).
- LINE IN (enchufe de entrada auxiliar)

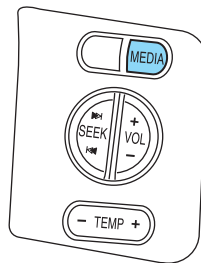

En el modo AM, FM1 o FM2:

- Presione **◀◀ SEEK ▶▶** (Buscar) para seleccionar estaciones preestablecidas dentro de la banda de radio seleccionada o mantenga presionado para seleccionar la frecuencia de radio siguiente o anterior.

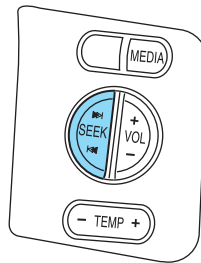

En modo Radio satelital (si está instalado):

- Presione **◀◀ SEEK ▶▶** para avanzar a través de los canales preestablecidos o canales suscritos.

Controles del conductor

En modo de CD:

- Presione **SEEK** para ir a la siguiente selección en el CD o mantenga presionado para avanzar o retroceder el CD.

En cualquier modo:

- Presione **VOL + o -** para ajustar el volumen.

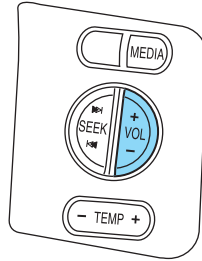

Características del control de aire acondicionado y calefacción (si están instalados)

Presione **TEMP + o -** para ajustar la temperatura.

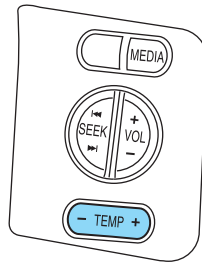

Presione **FAN + o -** para ajustar la velocidad del ventilador.

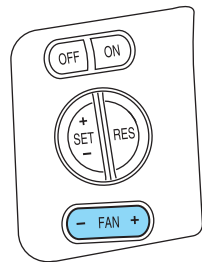

Controles del conductor

TOLDO CORREDIZO (SI ESTÁ INSTALADO)

Puede mover el panel de vidrio del toldo corredizo hacia atrás para abrirlo o inclinarlo hacia arriba (desde la posición cerrada) para ventilar el vehículo.



No deje que los niños jueguen con el techo corredizo ni deje niños solos en el vehículo. Podrían lesionarse de gravedad.



Al cerrar el toldo corredizo, debe verificar que esté libre de obstrucciones y asegurarse de que los niños y/o mascotas no estén cerca de la abertura del toldo.

Para abrir el toldo corredizo:

El toldo corredizo está equipado con una característica de apertura automática de un solo toque. Presione y suelte la parte posterior del control. Para detener el movimiento en cualquier momento durante la apertura de un toque, vuelva a presionar el control.

Para cerrar el toldo corredizo:

El toldo corredizo está equipado con una característica de cierre automático de un sólo toque. Presione y suelte la parte delantera del control. Para detener el movimiento en cualquier momento durante el cierre de un toque, vuelva a presionar el control.

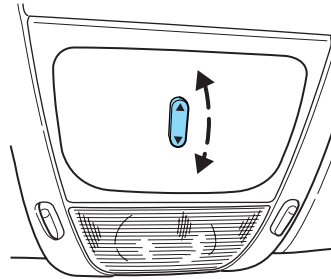

Rebote: cuando se ha detectado un obstáculo en la abertura del toldo corredizo, mientras éste se cierra, el toldo corredizo se abrirá automáticamente y se detendrá en una posición preestablecida.

Anulación del rebote: para anular el rebote, a los 2 segundos después de llegar a la posición de rebote y si el interruptor se mantiene en la posición de cierre, el toldo corredizo se cerrará con un 20 a 25 por ciento de aumento de la fuerza de cierre antes de volver a rebotar. Si el interruptor se desactiva antes de que el toldo corredizo llegue a una posición completamente cerrada, éste se detendrá. Por ejemplo: puede utilizarse la Anulación de rebote para superar la resistencia del hielo en el techo corredizo o sellos.

Controles del conductor

Para ventilar:

- Para inclinar el toldo corredizo a la posición de ventilación (cuando el panel de vidrio está cerrado), mantenga presionada la parte delantera del control.
- Para cerrar el toldo corredizo desde la posición de ventilación, mantenga presionada la parte trasera del control hasta que el panel de vidrio deje de moverse.

El toldo corredizo tiene una cubierta deslizante que se puede abrir o cerrar cuando el panel de vidrio esté cerrado. Para cerrar la cubierta, jálala hacia la parte delantera del vehículo.

Retardo de accesorios:

Con el retardo de accesorios, los interruptores de las ventanas, el sistema de audio y el toldo corredizo (si está instalado) se pueden usar en un lapso hasta de 10 minutos después de que el interruptor de encendido se ha girado a la posición OFF o hasta que se abra una de las puertas delanteras.

CENTRO DE MENSAJES ESTÁNDAR (SI ESTÁ INSTALADO)

Con el encendido en la posición ON, el centro de mensajes que se ubica en el grupo de instrumentos, muestra información importante del vehículo **mediante un monitoreo constante de los sistemas del**

vehículo. Puede seleccionar las características de visualización en el centro de mensajes para obtener la visualización de estado. El sistema también le informará de posibles problemas del vehículo mediante una visualización de advertencias del sistema, seguida por una campanilla de indicación.



Características para seleccionar

Presione y suelte el interruptor del control SELECT/RESET para desplazarse y restablecer las siguientes funciones. Seleccione o restablezca la función manteniendo presionado el botón SELECT/RESET por más de 2 segundos.



Menú Info

Este menú muestra las siguientes visualizaciones de control:

- Odómetro/Odómetro de viaje (Viaje A y Viaje B)

Controles del conductor

- Distancia antes de quedar el tanque vacío (DTE)
- Ahorro promedio de combustible
- Menú Setup

Odómetro y odómetro de viaje

Consulte *Indicadores* en el capítulo *Grupo de instrumentos*.

Distancia antes de quedar el tanque vacío (DTE)

Al seleccionar esta función desde el MENÚ INFO, se obtiene un cálculo aproximado de la distancia que puede manejar con el combustible que queda en el tanque, en condiciones normales de manejo.

Recuerde apagar el encendido cuando vuelva a cargar combustible para permitir que esta función detecte correctamente la cantidad de combustible agregado.

La función DTE muestra LOW FUEL LEVEL (Nivel de combustible bajo) y suena un tono durante un segundo cuando le quedan unos 80 km (50 millas) para que se vacíe el estanque. Si Restablece (RESET) este mensaje de advertencia, esta visualización y el tono volverán en 10 minutos.

El DTE se calcula mediante el ahorro de combustible promedio de funcionamiento, que se basa en su historial de manejo reciente de 800 km (500 millas). Este valor no es el mismo que el de la visualización de economía promedio de combustible. La economía de combustible promedio de funcionamiento se reinicia en el valor predeterminado de fábrica si se desconecta la batería.



Ahorro promedio de combustible (AFE)

Seleccione esta función para mostrar su economía de combustible promedio en millas/galones o litros/km.

Si calcula el ahorro de combustible promedio dividiendo las millas recorridas por los galones de combustible utilizados (litros de combustible utilizados por 100 kilómetros recorridos), su resultado puede ser diferente del que aparezca en la visualización por las siguientes razones:

- Su vehículo no estaba perfectamente nivelado durante el llenado

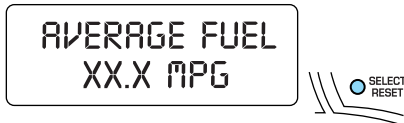

Controles del conductor

- Diferencias en los puntos de corte automático de las bombas de combustible de las estaciones de servicio
 - Variaciones entre un procedimiento de llenado y otro
 - Aproximación de los valores presentados al 0.1 litro (galón) más cercano
1. Maneje el vehículo por lo menos 8 km (5 millas) con el sistema de control de velocidad activado para visualizar un promedio estabilizado.
 2. Registre el ahorro de combustible en carretera para referencia futura.

Es importante presionar el interruptor del control SELECT/RESET (manténgalo presionado durante 2 segundos para restablecer la función) una vez programado el control de velocidad para obtener lecturas exactas del ahorro de combustible en carretera.

Menú Setup

Mantenga presionado el interruptor del control SELECT/RESET para llegar a la secuencia del menú SETUP desde el menú INFO para ver lo siguiente:



- Comprobación del sistema
- Unidades (inglesas, métricas)
- Idioma
- Encendido automático de luces
- Cierre automático
- Desbloqueo automático
- Asistencia para estacionamiento (si está instalada)
- Valor de inicio de la vida útil del aceite

Presione brevemente el interruptor del control SELECT/RESET para desplazarse por la secuencia del menú SETUP. Si el interruptor del control SELECT/RESET no se presiona dentro de 4 segundos, el centro de mensajes regresa al menú Info.

Controles del conductor

Comprobación del sistema

Mantenga presionado el interruptor de control SELECT/RESET para seleccionar SYSTEM CHECK cuando en el centro de mensajes aparezca “SYSTEM CHECK / HOLD RESET”.

SYSTEM CHECK
HOLD RESET



Al seleccionar esta función en el menú SETUP, el centro de mensajes realizará un ciclo a través de todos los sistemas que se están monitoreando. Para cada sistema monitoreado, el centro de mensajes indicará durante dos segundos un mensaje OK o un mensaje de advertencia.

Al presionar el interruptor del control SELECT/RESET, el centro de mensajes realizará un ciclo a través de todos los sistemas que se están monitoreando.

La secuencia del informe de revisión del sistema y la forma en que aparece en el centro de mensajes son las siguientes:

1. OIL LIFE RESET (Reinicio de vida útil del aceite)
2. CHARGING SYSTEM (Sistema de carga)
3. WASHER FLUID (Líquido lavaparabrisas)
4. DOOR AJAR (Puerta abierta).
5. EXTERIOR LAMP (Luz exterior)
6. BRAKE SYSTEM (Sistema de frenos)
7. PARK BRAKE (Freno de estacionamiento)
8. MILES TO EMPTY (Distancia antes de que el tanque quede vacío)
9. FUEL LEVEL LOW (Nivel de combustible bajo) (sólo aparecerá cuando queden 80 km (50 millas) para vaciarse)

Para restablecer el sistema de monitoreo del aceite a 100% después de cada cambio de aceite [aproximadamente 8,000 km (5,000 millas) o 180 días], efectúe lo siguiente:

1. Ingrese a SYSTEM CHECK para que aparezca “OIL XXX% RESET IF NEW”.

OIL XXX%
RESET IF NEW

Controles del conductor

2. Presione el interruptor de control SELECT/RESET para que aparezca “HOLD RESET IF NEW OIL”.

HOLD RESET
IF NEW OIL



3. Mantenga presionado el interruptor del control SELECT/RESET por más de 2 segundos. La vida útil del aceite está en 100% y aparece “OIL CHANGE SET TO 100%” (Cambio de aceite establecido en 100%).

OIL LIFE SET
TO 100%

Nota: para cambiar el valor de 100% de kilómetros (millas) de vida útil del aceite de 8,000 km (5,000 millas) o 180 días a otro valor, consulte *Valor inicial de vida útil del aceite* seleccionado del MENÚ SETUP en esta sección.

Unidades (inglesas, métricas)

1. Seleccione esta función en el menú SETUP para ver las unidades actuales.

UNITS
> ENG METRIC

2. Mantenga presionado el interruptor del control SELECT/RESET para cambiar de sistema inglés a métrico.

3. Presione el interruptor de control SELECT/RESET para el siguiente elemento de MENÚ SETUP o espere por más de 4 segundos para volver al MENÚ INFO.

Idioma

Nota: al ingresar al MENÚ SETUP y si se ha seleccionado un idioma distinto a inglés, aparecerá “PRESS RESET FOR ENGLISH” (Presione restablecer para volver a inglés) para volver a inglés.

1. Seleccione esta función en el menú SETUP para ver el idioma actual.

> ENGLISH
ESPAÑOL



2. Mantenga presionado el control SELECT/RESET para seleccionar un nuevo idioma.

Los idiomas que se pueden seleccionar son inglés, español, francés, japonés y árabe.

Controles del conductor

3. Presione el interruptor de control SELECT/RESET para el siguiente elemento de MENÚ SETUP o espere por más de 4 segundos para volver al MENÚ INFO.

Encendido automático de luces

Esta característica mantiene los faros delanteros encendidos hasta tres minutos después de que el encendido se apaga.

1. Para cambiar el retardo de tiempo de la característica de encendido automático de luces, seleccione esta función desde el menú SETUP.



2. Mantenga presionado el interruptor del control SELECT/RESET para seleccionar los nuevos valores del retardo de tiempo del encendido automático de luces (en segundos) de 0, 10, 20, 30, 60, 90, 120 ó 180 y nuevamente 0. Seleccionar 0 tendrá como resultado la no presentación de la función de retardo.

Nota: “>” delante de un número indica la selección actual.

3. Presione el interruptor de control SELECT/RESET para el siguiente elemento de MENÚ SETUP o espere por más de 4 segundos para volver al MENÚ INFO.

Cierre automático

Esta característica bloquea automáticamente todas las puertas del vehículo cuando éste se pone en cualquier marcha y cuando el vehículo se mueve a una velocidad de 20 km/h (13 mph) o superior.

1. Para desactivar/activar la característica de cierre automático, seleccione esta función desde el menú SETUP.



2. Mantenga presionado el interruptor del control SELECT/RESET para activar o desactivar la función de cierre automático.

3. Presione el interruptor de control SELECT/RESET para el siguiente elemento de MENÚ SETUP o espere por más de 4 segundos para volver al MENÚ INFO.

Desbloqueo automático

Esta característica desbloquea automáticamente todas las puertas del vehículo cuando se abre la puerta del conductor dentro de 10 minutos luego de apagar el encendido.

Controles del conductor

1. Para desactivar/activar la característica de desbloqueo automático, seleccione esta función desde el menú SETUP.



AUTOUNLOCK
> ON OFF

2. Mantenga presionado el interruptor del control SELECT/RESET para activar o desactivar la característica de desbloqueo automático.

3. Presione el interruptor de control SELECT/RESET para el siguiente elemento de MENÚ SETUP o espere por más de 4 segundos para volver al MENÚ INFO.

Sistema de detección de reversa (Asistencia para estacionamiento) (si está instalado)

Esta característica emite un tono para advertir al conductor que hay obstáculos cerca de la defensa trasera sólo cuando se selecciona R (Reversa).

1. Para desactivar/activar la característica del sistema de detección de reversa con el vehículo en P (Estacionamiento), seleccione esta función desde el menú SETUP o coloque el vehículo en R (Reversa).



PARK AID
> ON OFF



2. Mantenga presionado el interruptor del control SELECT/RESET para activar o desactivar la asistencia para estacionamiento.

3. Presione el interruptor de control SELECT/RESET para el siguiente elemento de MENÚ SETUP o espere por más de 4 segundos para volver al MENÚ INFO.

Valor de inicio de la vida útil del aceite

1. Seleccione esta función desde el menú SETUP para obtener el modo de visualización actual.



OIL LIFE
SET TO XX%



2. Mantenga presionado el interruptor del control SELECT/RESET para restablecer el cambio de aceite.

3. Presione el interruptor de control SELECT/RESET para el siguiente elemento de MENÚ SETUP o espere por más de 4 segundos para volver al MENÚ INFO.

Controles del conductor

Nota: el valor inicial de la vida útil del aceite de 100% es igual a los 8,000 km (5,000 millas) o 180 días. Por ejemplo, establecer el valor inicial de la vida útil del aceite en 60% lo ajusta en 4,828 km (3,000 millas) y 120 días.

Visualización de la brújula (si está instalada)

La dirección de la brújula aparece como N, NE, E, SE, S, SW, W y NW en la visualización del centro de mensajes.

La lectura de la brújula se puede ver afectada al manejar cerca de edificios de gran tamaño, puentes, cables del tendido eléctrico y antenas de transmisión potentes. Si se colocan objetos magnéticos o metálicos dentro, sobre o cerca del vehículo también se puede afectar la precisión de la brújula.

Normalmente, cuando algo afecta las lecturas de la brújula, ésta se corrige sola, después de que el vehículo funcione por unos días en condiciones normales. Si la brújula continúa siendo imprecisa, puede ser necesario calibrarla manualmente. Consulte *Ajuste de zona de la brújula*.

La mayoría de las áreas geográficas (zonas) poseen un punto de brújula norte magnético que varía levemente según la dirección norte de los mapas. Esta variación es de hasta cuatro grados entre zonas adyacentes y se hará perceptible a medida que el vehículo pase por varias zonas. Un ajuste de zona correcto elimina este error. Consulte el *Ajuste de calibración de la brújula*.

Ajuste de zona de la brújula (si está instalada)

1. Determine en qué zona magnética se encuentra para su ubicación geográfica, consultando el mapa de zonas.
2. Ponga el encendido en la posición ON.

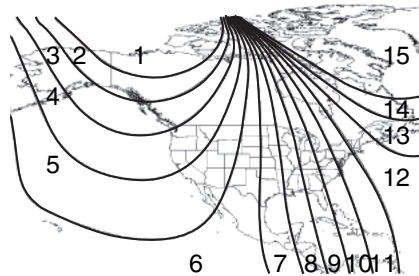

Controles del conductor

3. Ubique el botón de restablecimiento en la parte superior del sensor la de brújula, instalado detrás del espejo.

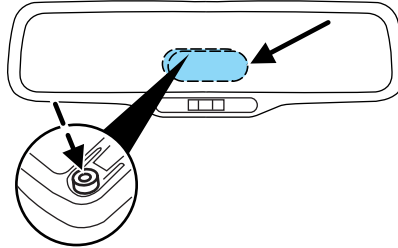

4. Mantenga presionado el botón de restablecimiento del módulo de la brújula durante aproximadamente 4 segundos hasta que aparezca COMPASS ZONE XX (Zona de la brújula XX) en la visualización del centro de mensajes.



COMPASS
ZONE XX

5. Siga presionando el botón de restablecimiento hasta que aparezca la zona correcta de la visualización del centro de mensajes.

6. Después de 4 segundos aparecerá ZONE XX IS SET (Zona XX programada) en la visualización del centro de mensajes.



ZONE XX
IS SET

7. La visualización volverá al funcionamiento normal. Ahora, la zona está actualizada.

Ajuste de calibración de la brújula

Efectúe la calibración de la brújula en un área abierta, sin estructuras de acero ni cables de alto voltaje. Para lograr una calibración óptima, apague todos los accesorios eléctricos (calefactor, aire acondicionado, limpiadores, etc.) y asegúrese que todas las puertas del vehículo estén cerradas.

1. Arranque el vehículo.

2. Ubique el botón de restablecimiento en el sensor de la brújula, montado en la base del espejo.

Controles del conductor

3. Para calibrarlo, mantenga presionado el botón de restablecimiento del módulo de la brújula por un lapso de ocho segundos aproximadamente y suéltelo.



4. Maneje el vehículo lentamente en forma circular (a menos de 5 km/h [3 mph]) hasta que la visualización CIRCLE SLOW TO CALIBRATE (Maneje en círculos lentamente para calibrar) cambie a CALIBRATION COMPLETED (Calibración terminada). Serán necesarios hasta cinco giros para completar la calibración.

5. Ahora la brújula está calibrada.



Advertencias del sistema

Las advertencias del sistema alertan sobre posibles problemas o fallas en los sistemas de operación de su vehículo.

En caso de una situación de múltiples advertencias, el centro de mensajes realiza un ciclo en la pantalla para mostrar todas las advertencias visualizando cada una durante 4 segundos.

Si no hay más mensajes de advertencia, el centro de mensajes presenta en pantalla la última característica seleccionada. Esto le permite usar al máximo el centro de mensajes, después de reconocer la advertencia presionando el control RESET y borrando el mensaje de advertencia.

Los mensajes de advertencia se dividen en cuatro categorías:

- Éstos no se pueden borrar hasta que la condición se corrija.
- Vuelven a aparecer en la visualización diez minutos después de su restablecimiento si la condición no se ha solucionado.
- No volverán a aparecer hasta que se haya completado un ciclo de encendido OFF-ON.
- Reaparecen si la condición se soluciona y vuelve a ocurrir dentro del mismo ciclo de encendido/apagado.

Esto funciona como un recordatorio que estas condiciones de advertencia aún permanecen en el vehículo.

120

Controles del conductor

Visualización de advertencia	Estado
Door ajar (Puerta abierta)	No es posible restablecer la advertencia
Fuel level low (Nivel de combustible bajo)	La advertencia vuelve después de 10 minutos
Park brake engaged (Freno de estacionamiento accionado)	
Check brake system (Revisar sistema de frenos)	La advertencia vuelve sólo después de girar la llave de encendido de la posición OFF a ON.
Check park aid (Revisar asistencia para estacionamiento) (si está instalada)	
Brake fluid level low (Nivel de líquido de frenos bajo)	
Check headlamp (Revisar faros delanteros)	
Check highbeam lamp (Revisar las luces altas)	
Check turn lamp (Revisar luz de direccional)	
Washer fluid level low (Nivel del líquido lavaparabrisas bajo)	
Oil change required (Cambio de aceite requerido)	
Engine oil change soon (Cambiar aceite del motor a la brevedad)	
Clear objects by pass seat (Despejar objetos del asiento del pasajero)	
Check charging system (Revisar sistema de carga)	
Low tire pressure (Presión de llanta baja)	
Tire monitor fault (Falla de monitoreo de llanta)	
Tire sensor fault (Falla de sensor de llanta)	

Controles del conductor

DOOR AJAR (Puerta abierta). Aparece cuando una puerta no está totalmente cerrada.

CLEAR OBJECTS BY PASS SEAT (Despejar objetos del asiento del pasajero). Aparece cuando hay objetos en el asiento del pasajero. Si la advertencia continúa una vez quitados los objetos del asiento, póngase en contacto con un distribuidor autorizado.

CHECK CHARGING SYSTEM (Revisar sistema de carga). Aparece cuando el sistema eléctrico no mantiene un voltaje adecuado cuando el motor está funcionando. Si hace funcionar accesorios eléctricos con el motor en ralentí a una velocidad baja, apague la mayor cantidad de cargas eléctricas tan pronto como sea posible. Si la advertencia permanece encendida o si se enciende cuando el motor está funcionando a velocidades normales, haga revisar el sistema eléctrico lo más pronto posible.

FUEL LEVEL LOW (Nivel de combustible bajo). Aparece en pantalla como recordatorio previo a una condición de combustible bajo.

PARK BRAKE ENGAGED (Freno de estacionamiento accionado). Aparece cuando el freno de estacionamiento manual está accionado, el motor está en funcionamiento y el vehículo se mueve a más de 5 km (3 mph). Si la advertencia permanece encendida después de soltar el freno de estacionamiento, póngase en contacto con su distribuidor autorizado a la brevedad.

CHECK BRAKE SYSTEM (Revisar sistema de frenos). Aparece en pantalla cuando el sistema de frenos no está funcionando correctamente. Si la advertencia permanece encendida o si continúa encendiéndose, comuníquese con su distribuidor autorizado a la brevedad posible.

CHECK PARK AID (Revisar asistencia para estacionamiento) (si está instalada) Aparece cuando la transmisión está en R (Reversa) y el Sistema de detección de reversa (Asistencia para estacionamiento) está desactivado. Consulte *Sistema de detección de reversa (Asistencia para estacionamiento)* en esta sección para activarlo.

LOW TIRE PRESSURE (Presión de llanta baja). Aparece cuando una o más de las llantas del vehículo tienen baja presión. Consulte *Inflado de las llantas* en el capítulo *Llantas, ruedas y carga*.

TIRE MONITOR FAULT (Falla del monitoreo de la llanta). Aparece en pantalla cuando el Sistema de monitoreo de presión de las llantas funciona incorrectamente. Si la advertencia permanece encendida o sigue apareciendo, solicite al distribuidor autorizado que revise el sistema.

TIRE SENSOR FAULT (Falla del sensor de la llanta). Aparece cuando un sensor de presión de llantas no funciona correctamente o

Controles del conductor

cuando está en uso la llanta de refacción. Para obtener más información sobre el funcionamiento del sistema en estas condiciones, consulte *Conocimiento del sistema de monitoreo de presión de las llantas* en el capítulo *Llantas, ruedas y carga*. Si la advertencia permanece encendida o sigue apareciendo, solicite al distribuidor autorizado que revise el sistema.

BRAKE FLUID LEVEL LOW (Nivel de líquido de frenos bajo).

Indica que el nivel del líquido de frenos está bajo y que es necesario inspeccionar el sistema de frenos de inmediato. Consulte *Depósito de líquido de frenos* en el capítulo *Mantenimiento y especificaciones*.

CHECK HEADLAMP (Revisar faros delanteros). Aparece cuando se activan los faros delanteros y al menos uno está fundido. Revise las luces a la brevedad posible y haga reemplazar la luz fundida. Consulte *Reemplazo de los focos de los faros delanteros* en el capítulo *Luces*.

CHECK HIGHBEAM LAMP (Revisar luces altas). Aparece cuando se activan las luces altas y al menos un foco está fundido. Revise las luces a la brevedad posible y haga reemplazar la luz fundida. Consulte *Reemplazo de los focos de los faros delanteros* en el capítulo *Luces*.

CHECK TURN LAMP (Revisar luz de direccional). Aparece cuando se activan las luces direccionales y al menos un foco está fundido. Revise las luces a la brevedad posible y haga reemplazar la luz fundida. Consulte *Reemplazo de los focos de los faros delanteros* en el capítulo *Luces*.

WASHER FLUID LEVEL LOW (Nivel de líquido lavaparabrisas bajo). Indica que el depósito de líquido del lavador tiene menos de un cuarto de su capacidad. Revise el nivel del líquido del lavador. Consulte *Líquido de lavaparabrisas* en el capítulo *Mantenimiento y especificaciones*.

OIL CHANGE REQUIRED (Cambio de aceite requerido). Aparece cuando la vida útil restante del aceite del motor es 0%.

Se requiere un cambio de aceite cada vez que el centro de mensajes lo indique y de acuerdo con el programa de mantenimiento recomendado. USE SÓLO ACEITES DE MOTOR RECOMENDADOS.

ENGINE OIL CHANGE SOON (Cambiar aceite del motor a la brevedad). Aparece cuando la vida útil restante del aceite del motor es 5% o menos del Valor de inicio de la vida útil del aceite.

Controles del conductor

CENTRO DE MENSAJES OPCIONAL (SI ESTÁ INSTALADO)

Con el encendido en la posición ON, el centro de mensajes que se ubica en el grupo de instrumentos, muestra información importante del vehículo **mediante un monitoreo constante de los sistemas del vehículo**. Puede seleccionar las características de visualización en el centro de mensajes para obtener la visualización de estado. El sistema también le informará de posibles problemas del vehículo mediante una visualización de advertencias del sistema, seguida por una campanilla de indicación.

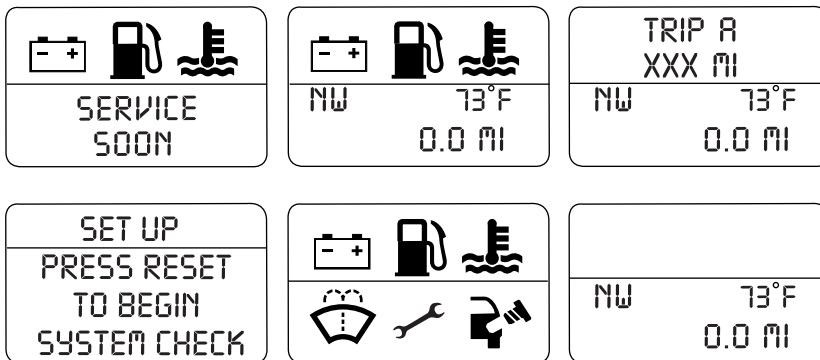
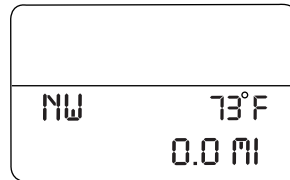

La visualización puede mostrar hasta 6 indicadores reconfigurables a la vez. El que aparezca en el extremo superior izquierdo tiene la más alta prioridad.

Controles del conductor

Características para seleccionar

Reset

Presione el control RESET para seleccionar y restablecer las funciones que aparecen en el menú INFO, menú SETUP, advertencias de texto y advertencias del indicador reconfigurables.

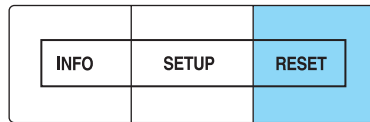

Menú Info

Los elementos del menú Info aparecen en las dos líneas de arriba del centro de mensajes. Presione el control INFO para mostrar lo siguiente:

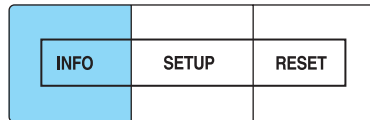

- Odómetro de viaje (Viaje A y Viaje B)
- Distancia antes de quedar el tanque vacío (DTE)
- Ahorro promedio de combustible
- Ahorro instantáneo de combustible
- Combustible utilizado
- Tiempo transcurrido de viaje
- En blanco

Odómetro de viaje

Consulte *Indicadores* en el capítulo *Grupo de instrumentos*.

Distancia antes de quedar el tanque vacío (DTE)

Al seleccionar esta función desde el menú INFO, se obtiene un cálculo aproximado de la distancia que puede manejar con el combustible que queda en el tanque, en condiciones normales de manejo.

Recuerde apagar el encendido cuando vuelva a cargar combustible para permitir que esta función detecte correctamente la cantidad de combustible agregado.

La función DTE muestra LOW FUEL LEVEL (Nivel de combustible bajo) y suena un tono durante un segundo cuando le quedan unos 80 km

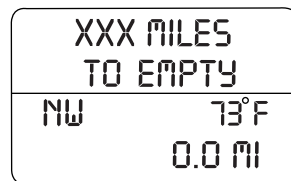

Controles del conductor

(50 millas) para que se vacíe el estanque. Si Restablece (RESET) este mensaje de advertencia, esta visualización y el tono volverán en 10 minutos.

El DTE se calcula mediante el ahorro de combustible promedio de funcionamiento, que se basa en su historial de manejo reciente de 800 km (500 millas). Este valor no es el mismo que el de la visualización de economía promedio de combustible. La economía de combustible promedio de funcionamiento se reinicia en el valor predeterminado de fábrica si se desconecta la batería.

Ahorro promedio de combustible (AFE)

Seleccione esta función en el menú INFO para visualizar el ahorro de combustible promedio en millas/galón o litros/km.

Si calcula el ahorro de combustible promedio dividiendo las millas recorridas por los galones de combustible utilizados (litros de combustible utilizados por 100 kilómetros recorridos), su resultado puede ser diferente del que aparezca en la visualización por las siguientes razones:

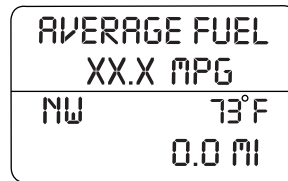

- Su vehículo no estaba perfectamente nivelado durante el llenado
- Diferencias en los puntos de corte automático de las bombas de combustible de las estaciones de servicio
- Variaciones entre un procedimiento de llenado y otro
- Aproximación de valores presentados al 0.1 litro (galón) más cercano

1. Maneje el vehículo por lo menos 8 km (5 millas) con el sistema de control de velocidad activado para visualizar un promedio estabilizado.

2. Registre el ahorro de combustible en carretera para referencia futura.

Es importante presionar el control RESET (mantenga presionado RESET durante 2 segundos para restablecer la función) luego de programar el control de velocidad, para obtener lecturas exactas del ahorro de combustible en carretera.

Controles del conductor

Economía de combustible instantánea

Seleccione esta función desde el menú INFO para mostrar la economía de combustible instantánea. Esta mostrará la economía de combustible como un Gráfico de barras que fluctúa de ▼ economía deficiente a ▲ economía excelente. A medida que las barras crecen de izquierda a derecha, la economía de combustible instantánea aumenta.

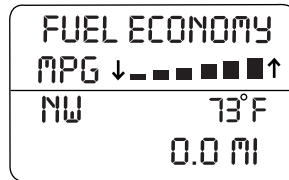

Su vehículo debe estar en movimiento para calcular el ahorro instantáneo de combustible. Cuando su vehículo no está en movimiento, esta función muestra una o ninguna barra iluminada. No es posible restablecer la economía de combustible instantánea.

Combustible utilizado

Selección de esta función en el menú INFO. FUEL USED XXX.X GAL (Combustible utilizado XXX G) mostrará la cantidad de combustible utilizado desde el último restablecimiento. La información mostrada estará en galones o litros, dependiendo del estado del modo Inglés/Métrico.

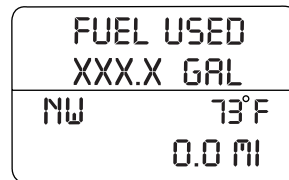

Tiempo transcurrido de viaje

Seleccione esta función desde el menú INFO para que aparezca un cronómetro.

Para manejar el Tiempo transcurrido de viaje, realice lo siguiente:

1. Presione y suelte RESET para iniciar el cronómetro.
2. Presione y suelte RESET para pausar el cronómetro.
3. Mantenga presionado RESET durante 2 segundos para restablecer el cronómetro a cero.

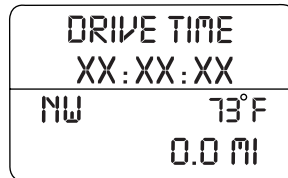

Visualización en blanco

Seleccione esta función del menú INFO para desactivar las dos líneas superiores de la visualización del centro de mensajes.

Controles del conductor

Menú Setup

Presione dos veces el control SETUP para visualizar lo siguiente:

- Comprobación del sistema
- Unidades (inglesas, métricas)
- Idioma
- Encendido automático de luces
- Cierre automático
- Desbloqueo automático
- Asistencia para estacionamiento (si está instalada)
- Zona de brújula (si está instalada)
- Calibración de brújula (si está instalada)
- Valor de inicio de la vida útil del aceite

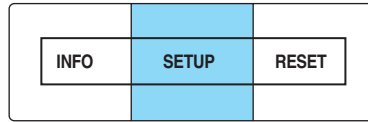

Comprobación del sistema

Al seleccionar esta función en el menú SETUP, el centro de mensajes realizará un ciclo a través de todos los sistemas que se están monitoreando. Para cada sistema monitoreado, el centro de mensajes indicará durante dos segundos un mensaje OK o un mensaje de advertencia.

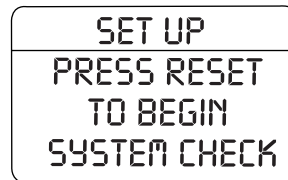

Al presionar el control RESET, el centro de mensajes realizará un ciclo a través de todos los sistemas que se están monitoreando.

La secuencia del informe de revisión del sistema y la forma en que aparece en el centro de mensajes son las siguientes:

1. OIL LIFE RESET (Reinicio de vida útil del aceite)
2. CHARGING SYSTEM (Sistema de carga)
3. WASHER FLUID (Líquido lavaparabrisas)
4. DOOR AJAR (Puerta abierta).
5. EXTERIOR LAMP (Luz exterior)
6. BRAKE SYSTEM (Sistema de frenos)
7. PARK BRAKE (Freno de estacionamiento)

Controles del conductor

8. FUEL LEVEL (Nivel de combustible)

9. MILES TO EMPTY (Distancia antes de que el tanque quede vacío)

Para restablecer el sistema de monitoreo del aceite a 100% después de cada cambio de aceite [aproximadamente 8,000 km (5,000 millas) o 180 días], efectúe lo siguiente:

1. Ingrese a SYSTEM CHECK para mostrar "OIL XXX% OIL LIFE OK".

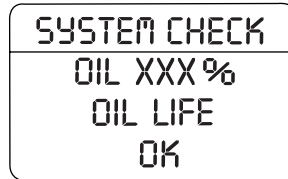

2. Presione el control RESET para que aparezca "HOLD RESET IF NEW OIL".

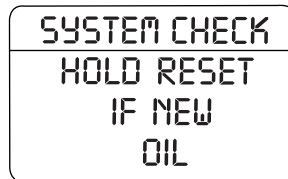

3. Mantenga presionado el control RESET por más de 2 segundos. La vida útil del aceite está en 100% y aparece "OIL CHANGE SET TO 100%" (Cambio de aceite establecido en 100%).

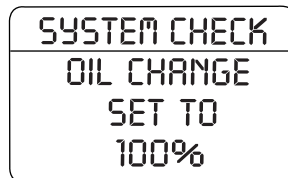

Nota: para cambiar el valor de 100% de kilómetros (millas) de vida útil del aceite de 8,000 km (5,000 millas) o 180 días a otro valor, consulte *Valor inicial de vida útil del aceite* seleccionado del MENÚ SETUP en esta sección.

Controles del conductor

Unidades (inglesas, métricas)

1. Seleccione esta función en el menú SETUP para ver las unidades actuales.

2. Presione el control RESET para cambiar de unidades inglesas a métricas.

3. Presione el control RESET para el siguiente elemento del MENÚ SETUP o espere por más de 4 segundos para volver al MENÚ INFO.

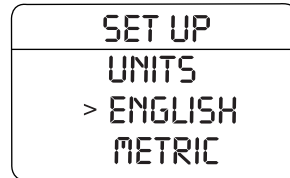

Idioma

Nota: al ingresar al MENÚ SETUP y si se ha seleccionado un idioma distinto a inglés, aparecerá "PRESS RESET FOR ENGLISH" (Presione restablecer para volver a inglés) para volver a inglés.

1. Seleccione esta función en el menú SETUP para ver el idioma actual.

2. Presione el control RESET para que el centro de mensajes realice un ciclo por todas las opciones de idioma hasta llegar al idioma deseado.

Los idiomas que se pueden seleccionar son inglés, español, francés, japonés y árabe.

3. Presione el control RESET para el siguiente elemento del MENÚ SETUP o espere por más de 4 segundos para volver al MENÚ INFO.

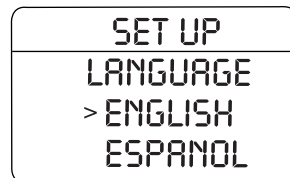

Encendido automático de luces

Esta característica mantiene los faros delanteros encendidos hasta tres minutos después de que el encendido se apaga.

1. Para cambiar el retardo de tiempo de la característica de encendido automático de luces, seleccione esta función en el menú SETUP.

2. Presione el control RESET para seleccionar los nuevos valores del retardo de tiempo del encendido automático de luces (en segundos)

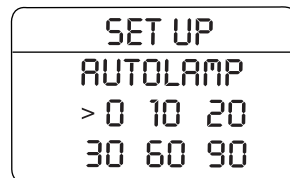

Controles del conductor

de 0, 10, 20, 30, 60, 90, 120 ó 180 y nuevamente 0. Seleccionar 0 tendrá como resultado la no presentación de la función de retardo.

Nota: “>” delante de un número indica la selección actual.

3. Presione el control RESET para el siguiente elemento del MENÚ SETUP o espere por más de 4 segundos para volver al MENÚ INFO.

Cierre automático

Esta característica bloquea automáticamente todas las puertas del vehículo cuando éste se pone en cualquier marcha y cuando el vehículo se mueve a una velocidad de 20 km/h (13 mph) o superior.

1. Para desactivar/activar la característica de cierre automático, seleccione esta función desde el menú SETUP.

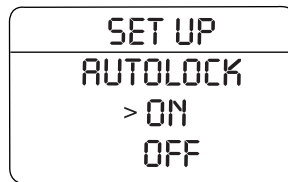

2. Presione el control RESET para activar o desactivar la característica de bloqueo automático.

3. Presione el control RESET para el siguiente elemento del MENÚ SETUP o espere por más de 4 segundos para volver al MENÚ INFO.

Desbloqueo automático

Esta característica desbloquea automáticamente todas las puertas del vehículo cuando se abre la puerta del conductor dentro de 10 minutos luego de apagar el encendido.

1. Para desactivar/activar la característica de desbloqueo automático, seleccione esta función desde el menú SETUP.

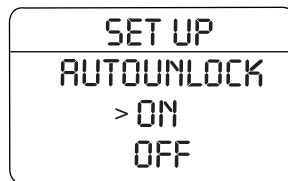

2. Presione el control RESET para activar o desactivar el desbloqueo automático.

3. Presione el control RESET para el siguiente elemento del MENÚ SETUP o espere por más de 4 segundos para volver al MENÚ INFO.

Sistema de detección de reversa (Asistencia para estacionamiento) (si está instalado)

Esta característica emite un tono para advertir al conductor que hay obstáculos cerca de la defensa trasera sólo cuando se selecciona R (Reversa).

Controles del conductor

1. Para desactivar/activar la característica del sistema de detección de reversa con el vehículo en P (Estacionamiento), seleccione esta función desde el menú SETUP o coloque el vehículo en R (Reversa).

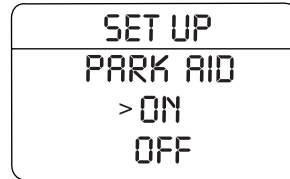

2. Presione el control RESET para activar o desactivar la asistencia de estacionamiento.

3. Presione el control RESET para el siguiente elemento del MENÚ SETUP o espere por más de 4 segundos para volver al MENÚ INFO.

Visualización de la brújula (si está instalada)

La lectura de la brújula se puede ver afectada al manejar cerca de edificios de gran tamaño, puentes, cables del tendido eléctrico y antenas de transmisión potentes. Si se colocan objetos magnéticos o metálicos dentro, sobre o cerca del vehículo también se puede afectar la precisión de la brújula.

Normalmente, cuando algo afecta las lecturas de la brújula, ésta se corrige sola, después de que el vehículo funcione por unos días en condiciones normales. Si la brújula continúa siendo imprecisa, puede ser necesario calibrarla manualmente. Consulte *Ajuste de zona y calibración de la brújula*.

La mayoría de las áreas geográficas (zonas) poseen un punto de brújula norte magnético que varía levemente según la dirección norte de los mapas. Esta variación es de cuatro grados entre zonas adyacentes y se hará perceptible a medida que el vehículo pase por varias zonas. Un ajuste de zona correcto elimina este error. Consulte *Ajuste de zona y calibración de la brújula*.

Nota: los ajustes de zona y calibración de la brújula pueden ingresarse mediante los controles de los menús INFO y SETUP o a través del botón de restablecimiento en la parte superior del sensor de la brújula, instalado detrás del espejo.

Controles del conductor

Ajuste de zona de la brújula (si está instalada)

1. Determine su zona magnética consultando el mapa de zonas.
2. Ponga el encendido en la posición ON.
3. Arranque el motor.

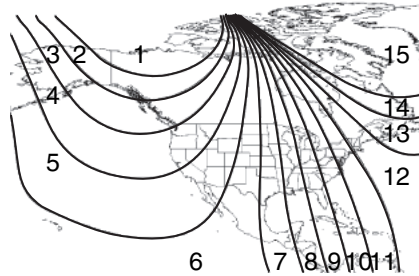

4. Desde el menú SETUP, seleccione zona de brújula.
5. Presione el control RESET hasta que la visualización del centro de mensajes cambie para mostrar el ajuste de zona actual (XX).

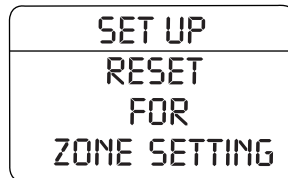

6. Presione el control RESET varias veces hasta que en el centro de mensajes aparezca la configuración de la zona correspondiente a su ubicación geográfica. Los valores de rango de zonas van de 01 a 15 y "se devuelve" a 01.

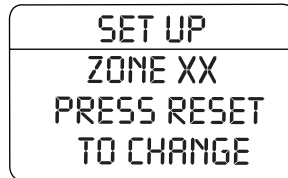

7. Espere 4 segundos cuando se elija la zona correcta.

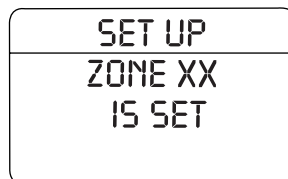

Controles del conductor

Ajuste de calibración de la brújula (si está instalada)

Efectúe la calibración de la brújula en un área abierta, sin estructuras de acero ni cables de alto voltaje. Para lograr una calibración óptima, apague todos los accesorios eléctricos (calefactor, aire acondicionado, limpiadores, etc.) y asegúrese que todas las puertas del vehículo estén cerradas.

1. Desde el menú SETUP, presione el control SETUP para seleccionar la función de calibración de la brújula.
2. Presione RESET para realizar la calibración.



3. Maneje el vehículo lentamente en forma circular (a menos de 5 km/h [3 mph]) hasta que la visualización CIRCLE SLOWLY TO CALIBRATE (Circule lentamente para calibrar) cambie a CALIBRATION COMPLETE (Calibración terminada). Serán necesarios hasta cinco giros para completar la calibración.
4. Ahora la brújula está calibrada.

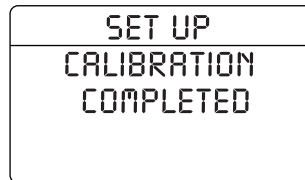
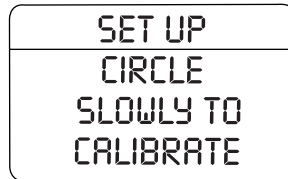

Valor de inicio de la vida útil del aceite

1. Seleccione esta función desde el control SETUP para obtener el modo de visualización actual.
2. Cada vez que presione el control RESET se reduce el valor en un 10 por ciento.

Nota: el valor inicial de la vida útil del aceite de 100% es igual a los

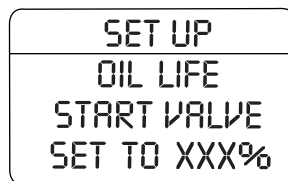

Controles del conductor

8,000 km (5,000 millas) o 180 días. Por ejemplo, establecer el valor inicial de la vida útil del aceite en 60% lo ajusta en 4,828 km (3,000 millas) y 120 días.

Advertencias del sistema

Las advertencias del sistema alertan sobre posibles problemas o fallas en los sistemas de operación de su vehículo.

En caso de una situación de múltiples advertencias, el centro de mensajes realiza un ciclo en la pantalla para mostrar todas las advertencias visualizando cada una durante 4 segundos.

Si no hay más mensajes de advertencia, el centro de mensajes presenta en pantalla la última característica seleccionada. Esto le permite usar al máximo el centro de mensajes, después de reconocer la advertencia presionando el control RESET y borrando el mensaje de advertencia.

Los mensajes de advertencia se dividen en cuatro categorías:

- Éstos no se pueden borrar hasta que la condición se corrija.
- Vuelven a aparecer en la visualización diez minutos después de su restablecimiento si la condición no se ha solucionado.
- No volverán a aparecer hasta que se haya completado un ciclo de encendido OFF-ON.
- Reaparecen si la condición se soluciona y vuelve a ocurrir dentro del mismo ciclo de encendido/apagado.

Esto funciona como un recordatorio que estas condiciones de advertencia aún permanecen en el vehículo.

Visualización de advertencia	Estado
Door ajar (Puerta abierta)	No es posible restablecer la advertencia
Fuel level low (Nivel de combustible bajo)	La advertencia vuelve después de 10 minutos
Park brake engaged (Freno de estacionamiento accionado)	
Check brake system (Revisar sistema de frenos)	

Controles del conductor

Visualización de advertencia	Estado
Check park aid (Revisar asistencia para estacionamiento) (si está instalada)	La advertencia vuelve sólo después de girar la llave de encendido de la posición OFF a ON.
Brake fluid level low (Nivel de líquido de frenos bajo)	
Check headlamp (Revisar faros delanteros)	
Check highbeam lamp (Revisar las luces altas)	
Check turn lamp (Revisar luz de direccional)	
Washer fluid level low (Nivel del líquido lavaparabrisas bajo)	
Oil change required (Cambio de aceite requerido)	
Engine oil change soon (Cambiar aceite del motor a la brevedad)	
Clear objects by pass seat (Despejar objetos del asiento del pasajero)	La advertencia reaparece cuando la condición se ha solucionado y vuelve a ocurrir dentro del mismo ciclo de encendido/apagado.
Check charging system (Revisar sistema de carga)	
Low tire pressure (Presión de llanta baja)	
Tire monitor fault (Falla de monitoreo de llanta)	
Tire sensor fault (Falla de sensor de llanta)	

DOOR AJAR (Puerta abierta). Aparece cuando una puerta no está totalmente cerrada.

Controles del conductor

CLEAR OBJECTS BY PASS SEAT (Despejar objetos del asiento del pasajero). Aparece cuando hay objetos en el asiento del pasajero. Si la advertencia continúa una vez quitados los objetos del asiento, póngase en contacto con un distribuidor autorizado.

CHECK CHARGING SYSTEM (Revisar sistema de carga). Aparece cuando el sistema eléctrico no mantiene un voltaje adecuado. Si hace funcionar accesorios eléctricos con el motor en ralentí a una velocidad baja, apague la mayor cantidad de cargas eléctricas tan pronto como sea posible. Si la advertencia permanece encendida o si se enciende cuando el motor está funcionando a velocidades normales, haga revisar el sistema eléctrico lo más pronto posible.

FUEL LEVEL LOW (Nivel de combustible bajo). Aparece en pantalla como recordatorio previo a una condición de combustible bajo.

PARK BRAKE ENGAGED (Freno de estacionamiento accionado). Aparece cuando el freno de estacionamiento manual está accionado, el motor está en funcionamiento y el vehículo se mueve a más de 5 km (3 mph). Si la advertencia permanece encendida después de soltar el freno de estacionamiento, póngase en contacto con su distribuidor autorizado a la brevedad.

CHECK BRAKE SYSTEM (Revisar sistema de frenos). Aparece en pantalla cuando el sistema de frenos no está funcionando correctamente. Si la advertencia permanece encendida o si continúa encendiéndose, comuníquese con su distribuidor autorizado a la brevedad posible.

CHECK PARK AID (Revisar asistencia para estacionamiento) (si está instalada) Aparece cuando la transmisión está en R (Reversa) y el Sistema de detección de reversa (Asistencia para estacionamiento) está desactivado. Consulte *Sistema de detección de reversa (Asistencia para estacionamiento)* en esta sección para activarlo.

LOW TIRE PRESSURE (Presión de llanta baja). Aparece cuando una o más de las llantas del vehículo tienen baja presión. Consulte *Inflado de las llantas* en el capítulo *Llantas, ruedas y carga*.

TIRE MONITOR FAULT (Falla del monitoreo de la llanta). Aparece en pantalla cuando el Sistema de monitoreo de presión de las llantas funciona incorrectamente. Si la advertencia permanece encendida o sigue apareciendo, solicite al distribuidor autorizado que revise el sistema.

TIRE SENSOR FAULT (Falla del sensor de la llanta). Aparece cuando un sensor de presión de llantas no funciona correctamente o cuando está en uso la llanta de refacción. Para obtener más información sobre el funcionamiento del sistema en estas condiciones, consulte

Controles del conductor

Conocimiento del sistema de monitoreo de presión de las llantas en el capítulo Llantas, ruedas y carga. Si la advertencia permanece encendida o sigue apareciendo, solicite al distribuidor autorizado que revise el sistema.

BRAKE FLUID LEVEL LOW (Nivel de líquido de frenos bajo).

Indica que el nivel del líquido de frenos está bajo y que es necesario inspeccionar el sistema de frenos de inmediato. Consulte *Depósito de líquido de frenos* en el capítulo *Mantenimiento y especificaciones*.

CHECK HEADLAMP (Revisar faros delanteros). Aparece cuando se activan los faros delanteros y al menos uno está fundido. Revise las luces a la brevedad posible y haga reemplazar la luz fundida. Consulte *Reemplazo de los focos de los faros delanteros* en el capítulo *Luces*.

CHECK HIGHBEAM LAMP (Revisar luces altas). Aparece cuando se activan las luces altas y al menos un foco está fundido. Revise las luces a la brevedad posible y haga reemplazar la luz fundida. Consulte *Reemplazo de los focos de los faros delanteros* en el capítulo *Luces*.

CHECK TURN LAMP (Revisar luz de direccional). Aparece cuando se activan las luces direccionales y al menos un foco está fundido. Revise las luces a la brevedad posible y haga reemplazar la luz fundida. Consulte *Reemplazo de los focos de los faros delanteros* en el capítulo *Luces*.

WASHER FLUID LEVEL LOW (Nivel de líquido lavaparabrisas bajo). Indica que el depósito de líquido del lavador tiene menos de un cuarto de su capacidad. Revise el nivel del líquido del lavador. Consulte *Líquido de lavaparabrisas* en el capítulo *Mantenimiento y especificaciones*.

OIL CHANGE REQUIRED (Cambio de aceite requerido). Aparece cuando la vida útil restante del aceite del motor es 0%.

Se requiere un cambio de aceite cada vez que el centro de mensajes lo indique y de acuerdo con el programa de mantenimiento recomendado. USE SÓLO ACEITES DE MOTOR RECOMENDADOS.

ENGINE OIL CHANGE SOON (Cambiar aceite del motor a la brevedad). Aparece cuando la vida útil restante del aceite del motor es 5% o menos del Valor de inicio de la vida útil del aceite.

TAPETE DE RETENCIÓN POSITIVA



No instale tapetes adicionales sobre los tapetes instalados de fábrica, ya que pueden interferir con los pedales del acelerador o del freno.

Controles del conductor

Coloque el tapete del conductor de manera que el ojal quede sobre el extremo puntiagudo del montante de retención y gírelo hacia adelante para bloquearlo. Asegúrese de que el tapete no interfiera con el funcionamiento del acelerador ni del pedal del freno. Para quitar el tapete, siga el procedimiento de instalación en orden inverso.

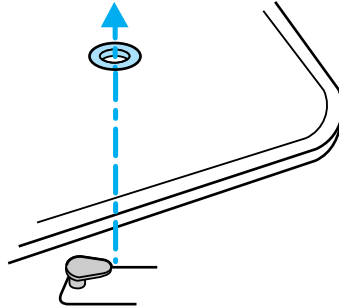

SEGURO DE PUERTA TRASERA

El seguro de la puerta trasera está diseñado para ayudar a evitar el robo de esta puerta.

- Inserte la llave de encendido y gírela hacia la derecha para bloquearla.
- Gire la llave del encendido a la izquierda para desbloquearla.

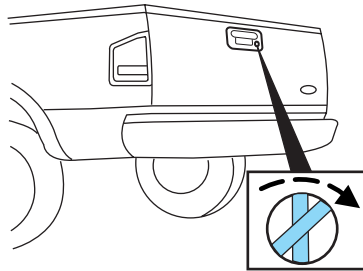

Desmontaje de la puerta trasera

La puerta trasera es desmontable para permitir más espacio para la carga.

1. Baje la puerta trasera.
2. Use un desarmador para apalancar el clip del resorte (en cada conector) para que pase más allá de la cabeza del tornillo de soporte. Desconecte el cable.
3. Desconecte el otro cable.
4. Levante la puerta trasera a un ángulo de 45 grados de la posición horizontal.
5. Levante el lado derecho para sacarlo de su bisagra.

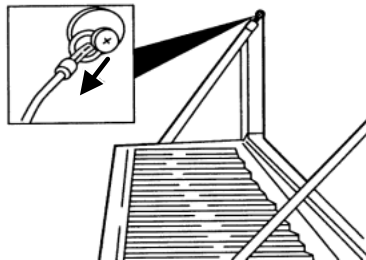

Controles del conductor

6. Levante la puerta trasera a un ángulo de 80 grados de la posición horizontal.
7. Quite la puerta trasera desde la bisagra lateral izquierda deslizándola a la derecha.

Para instalar, siga los procedimientos de desmontaje en orden inverso.

Ganchos de amarre exteriores

Los ganchos de amarre exteriores montados en el costado de la caja de la camioneta (pickup):

- se pueden usar para asegurar las cargas dentro de la caja de la camioneta (pickup).
- se pueden usar para fijar la mitad de la cubierta del tonneau en una posición abierta.

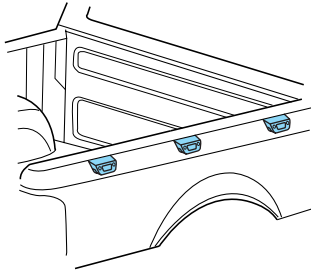

CAJA DE CARGA (SI ESTÁ INSTALADA)

Es posible que su vehículo esté equipado con una caja de carga diseñada para ampliar la caja de la camioneta (pickup) para cargas más grandes.

Para extender la caja de carga:

1. Baje la puerta trasera.
2. Jale la palanca en cada lado de la caja de carga para soltarla de la caja de la camioneta (pickup).
3. Levante la caja de carga sobre la puerta trasera.

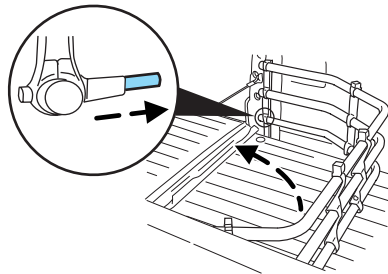

Controles del conductor

4. Empuje hacia abajo en forma equilibrada la caja de carga y empuje la palanca en cada lado bloqueándola en su lugar.

Para guardar la caja de carga, siga los pasos uno a cuatro en orden inverso.

La caja de carga se puede utilizar para asegurar una carga de hasta 46 kg (100 lb) en la puerta trasera.

La caja de carga se debe mantener siempre en la posición de guardado con la puerta trasera cerrada cuando no se use.

Activación del dispositivo antirrobo de la caja de carga:

El siguiente procedimiento se puede efectuar con la caja de carga en la posición guardada o extendida.

1. Ubique los tornillos con cabeza Phillips en la mitad del puntal vertical en el clip de seguridad.
2. Gire el tornillo hacia la izquierda hasta que escuche un chasquido.
3. Para desactivar, gire el tornillo hacia la derecha hasta que el clip de seguridad se mueva libremente.

Para quitar la caja de carga:

1. Extienda la caja de carga.
2. Jale la palanca en cada lado de la caja para desbloquearla.

Asegúrese de que los tornillos del clip de seguridad estén sueltos antes de quitar la caja de carga.

3. Presione los clips de seguridad debajo de la barra central y levante la caja de carga fuera de los canales del pilar "D".

Para instalar la caja de carga, siga el procedimiento de desmontaje en orden inverso.

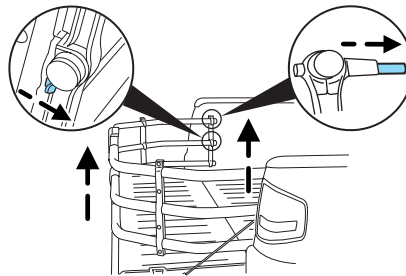
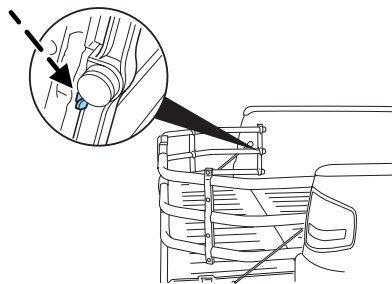
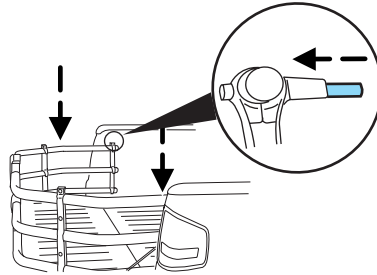

Controles del conductor

CUBIERTA DEL TONNEAU (SI ESTÁ INSTALADA)

La cubierta del tonneau ha sido diseñada para maximizar el ahorro de combustible y se debe instalar completamente cuando sea posible.

El panel trasero se puede plegar por la mitad y fijar detrás de la cabina o se puede quitar totalmente la cubierta del vehículo.

Para evitar dañar la cubierta, no haga funcionar el vehículo a menos que la cubierta esté totalmente instalada y correctamente asegurada o bien guardada.

Para evitar dañar la cubierta, no se apoye, ni se siente, ni coloque ningún peso sobre la cubierta.

La cubierta del tonneau está diseñada para ser un sistema resistente al agua. Con la cubierta instalada, podría drenar una pequeña cantidad de agua hacia la caja de la camioneta (pickup).

Para abrir el panel delantero:

- Abra la cubierta de bloqueo del lado del conductor y desbloquee el panel delantero usando la llave de encendido.
- Levante el panel para tener acceso a los elementos en la caja del pickup, cerca de la cabina.
- Para cerrar, baje el panel sobre la caja del pickup.

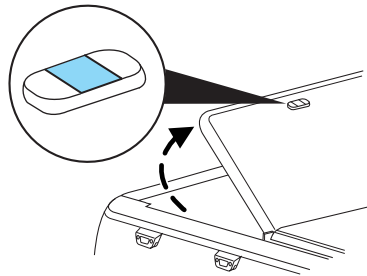

No maneje con el panel delantero desbloqueado o plegado en la parte superior del panel trasero.

Para abrir el panel trasero:

- Abra la cubierta de bloqueo y desbloquee el panel trasero usando la llave de encendido.
- Levante el panel trasero para acceder a los elementos en la caja del pickup.
- Para cerrar, baje el panel trasero sobre la caja de la camioneta (pickup).

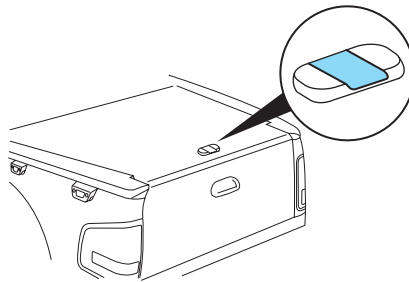

Controles del conductor

Para guardar el panel trasero:

- Antes de manejar con el panel trasero abierto, desbloquéelo.
- Levante el panel trasero, colóquelo encima del panel delantero y asegúrelo con las dos correas a los amarres exteriores en la caja de la camioneta (pickup).

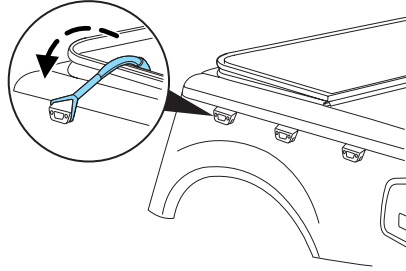

Si no se fija el panel trasero se puede dañar la cubierta del tonneau (caja) o el vehículo.

Para quitar la cubierta del tonneau (caja):

La cubierta del tonneau pesa 29 kg (70 lb) y necesita sostenerse durante el desmontaje ya que los paneles se bloquearán automáticamente cuando se coloquen en la caja de la camioneta (pickup). Ésta es una operación para dos personas.

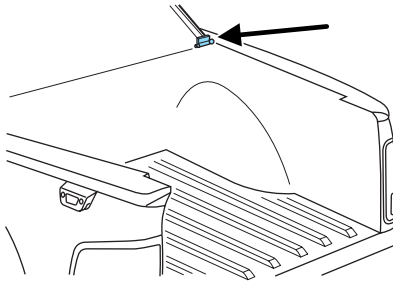

- Desbloquee y sostenga los paneles delanteros y traseros.
- Pliegue el panel trasero encima del panel delantero.
- Jale las palancas de desenganche en la parte inferior de la cubierta del tonneau de la caja de la camioneta (pickup) y quite la cubierta.

Para la instalación de la cubierta del tonneau, siga el procedimiento de desmontaje en forma inversa.

Apertura interior de la cubierta del tonneau

Su vehículo tiene una manija mecánica de apertura interior de la cubierta del tonneau que proporciona un medio de escape para niños y adultos en caso de quedar atrapados dentro de la caja de la camioneta pickup.

A los adultos se les aconseja conocer el funcionamiento y ubicación de la manija de apertura.

Controles del conductor

Para abrir la cubierta del tonneau desde adentro, jale la manija con forma de “T” y empuje hacia arriba el panel de la cubierta del tonneau. La manija está compuesta de un material incandescente que puede brillar por horas en la oscuridad después de una breve exposición a la luz ambiente.

La manija con forma de “T” se ubica en el tablero de la cubierta del tonneau.

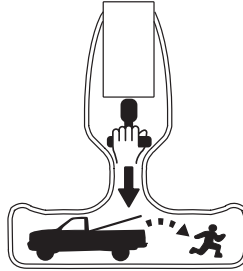

 Mantenga cerradas las puertas del vehículo y la cubierta del tonneau y mantenga las llaves y los transmisores a control remoto fuera del alcance de los niños. Los niños sin supervisión pueden quedarse encerrados en el compartimiento y corren el riesgo de lesionarse. Se debe enseñar a los niños a no jugar en los vehículos.

 En días calurosos, la temperatura en la caja de la camioneta (pickup) puede aumentar con mucha rapidez. La exposición de personas o animales a estas altas temperaturas incluso por un período breve, puede causar la muerte o lesiones graves provocadas por el calor, incluido el daño cerebral. Los niños pequeños están especialmente en riesgo.

Controles del conductor

CARACTERÍSTICAS DEL ÁREA DE CARGA

Sistema de manejo de carga

El sistema de administración de carga consta de un compartimiento para guardar ubicado en el piso de la caja de la camioneta (pickup).

El compartimiento está diseñado para ser resistente al agua. Con la tapa cerrada, puede drenar una pequeña cantidad de agua hacia el compartimiento.

1. Para abrir, jale la manija de liberación ubicada en el interior de la caja de la camioneta (pickup) y levante la cubierta.
2. Para cerrar, baje la cubierta y empuje hacia abajo hasta que escuche un chasquido.

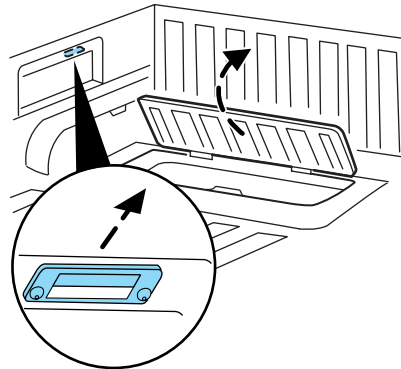

Compartimiento para guardar de la caja de la camioneta (pickup)

Los compartimientos para guardar se ubican en el interior de la caja de la camioneta (pickup) detrás de los alojamientos de las ruedas.

Los compartimientos están diseñados para ser resistentes al agua. Con la tapa cerrada, puede drenar una pequeña cantidad de agua hacia los compartimientos.

1. Gire el seguro hacia la izquierda para desbloquear y abrir el compartimiento para guardar.
2. Para cerrar, baje la cubierta y gire el seguro hacia la derecha para bloquear.

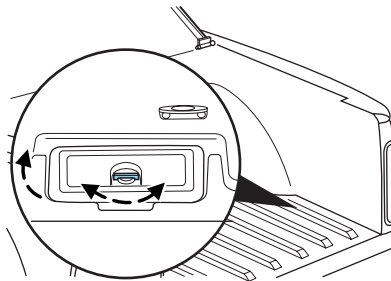

Controles del conductor

Ganchos de amarre interiores

Cada gancho de amarre, instalado en la caja de la camioneta (pickup), puede asegurar cargas hasta 90 kg (200 lb). El peso total de la carga de la caja de la camioneta (pickup) no debe exceder la carga útil total del vehículo, consulte *Carga del vehículo* en el capítulo *Llantas, ruedas y carga*.

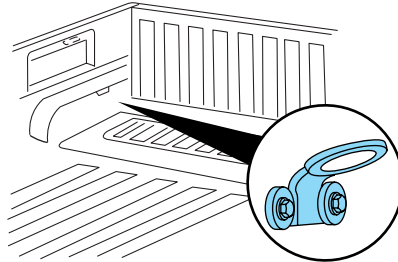

PARRILLA PORTAEQUIPAJE

Su vehículo está equipado con una parrilla portaequipaje instalada. La carga máxima recomendada es 44 kg (100 lb), distribuida en forma uniforme. Si no es posible distribuir la carga, póngala lo más atrás posible. Use anillos de sujeción en los controles de accionamiento con el pulgar (si están instalados) para asegurar la carga.

Para ajustar la posición de la barra transversal (si está instalada):

1. Suelte el control de accionamiento con el pulgar de ambos extremos de la barra transversal (ambas barras transversales son ajustables).
2. Deslice la barra transversal a la ubicación deseada.
3. Apriete el control de accionamiento con el pulgar de ambos extremos de la barra transversal.

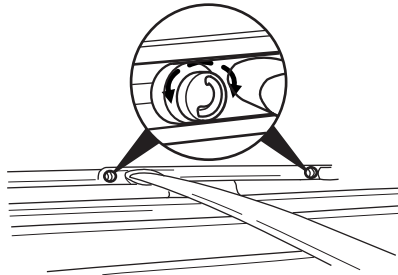

Nota: si las barras transversales se colocan muy cerca una de otra, el vehículo podría presentar un ruido desagradable a altas velocidades. Este ruido se puede reducir colocando la barra transversal delantera justo detrás de la puerta delantera y la trasera en la posición más hacia atrás.



Los vehículos cargados, con un centro de gravedad más alto, pueden maniobrase distinto de los vehículos no cargados. Al manejar un vehículo demasiado cargado se deben tomar mayores precauciones, tales como manejar a velocidades más bajas y mantener una mayor distancia de frenado.

Controles del conductor



Los vehículos con un centro de gravedad más alto, como los utilitarios y los vehículos con tracción en las cuatro ruedas, se maniobran distinto a los vehículos con un centro de gravedad más bajo. Los vehículos utilitarios y con tracción en las cuatro ruedas no están diseñados para tomar curvas a velocidades tan altas como los automóviles de pasajeros, así como tampoco los vehículos deportivos bajos están diseñados para desempeñarse satisfactoriamente en condiciones a campo traviesa. Evite vueltas cerradas, exceso de velocidad y maniobras bruscas en estos vehículos. No manejar con cuidado puede aumentar el riesgo de pérdida de control del vehículo, volcaduras, lesiones personales y muerte.

Seguridad y seguros

LLAVES

Una llave se utiliza para la puerta, puerta trasera y seguros de la cubierta del tonneau, y para arrancar el vehículo. Lleve siempre un duplicado de la llave en caso de emergencia.

Las llaves de las puertas y encendido están programadas para su vehículo; el uso de una llave no programada no permitirá que el vehículo arranque. Si pierde las llaves suministradas por el distribuidor autorizado, éste tiene llaves de reemplazo disponibles. Para obtener mayor información, consulte más adelante la sección *Sistema pasivo antirrobo SecuriLock™*.

SEGUROS ELÉCTRICOS DE LAS PUERTAS

Presione el control para abrir o cerrar todas las puertas.



Característica de apertura inteligente

La característica de apertura inteligente ayuda a impedir que usted mismo se quede fuera del vehículo. Con la llave en cualquier posición del encendido, la puerta del conductor se desbloqueará inmediatamente en caso de estar bloqueada usando el control de cierre en el panel de la puerta del conductor, mientras está última permanece abierta.

Cierre automático

La característica de autobloqueo cerrará todas las puertas cuando:

- todas las puertas están cerradas,
- el encendido está en la posición 3 (ON),
- se cambia a cualquier velocidad colocando el vehículo en movimiento y
- el vehículo alcance una velocidad superior a 20 km/h (12 mph).

La característica de bloqueo automático se repite cuando:

- una puerta se abra y luego se cierre mientras el encendido está en la posición 3 (ON) y la velocidad del vehículo sea 15 km/h (9 mph) o inferior y
- el vehículo alcance una velocidad superior a 20 km/h (12 mph).

Seguridad y seguros

Desactivación y activación del autobloqueo

Su vehículo viene con la característica de bloqueo automático activada. Existen cuatro métodos para activar y desactivar esta característica:

- a través de su distribuidor autorizado o
- Efectuando el siguiente procedimiento del control de seguros eléctrico de las puertas o
- Efectuando el procedimiento de teclado de entrada sin llave (si está instalado) o
- Efectuando el procedimiento del centro de mensajes (si está disponible).

Nota: la característica de bloqueo automático puede activarse o desactivarse en forma independiente de la característica de desbloqueo automático.

Antes de continuar con los procedimientos de activación o desactivación, asegúrese de que el sistema antirrobo no esté armado, el encendido se encuentre en la posición 1 (OFF/LOCK) y que todas las puertas del vehículo estén cerradas.

Procedimiento de bloqueo y desbloqueo eléctrico de puertas

Debe completar los Pasos 1 a 5 en un intervalo de 30 segundos o el procedimiento tendrá que repetirse. Si es necesario repetir el procedimiento, debe esperar 30 segundos. **Nota: todas** las puertas deben estar cerradas y permanecer de esa forma durante todo el proceso de configuración.



1. Gire el encendido a la posición 3 (ON).
2. Presione tres veces el control de apertura eléctrica de las puertas.
3. Gire el encendido de la posición 3 (ON) a la posición 1 (OFF/LOCK).
4. Presione tres veces el control de apertura eléctrica de las puertas.
5. Gire nuevamente la llave de encendido a la posición 3 (ON). El claxon sonará.
6. Presione el control de desbloqueo y luego el de bloqueo. El claxon sonará una vez si el bloqueo automático se desactivó o dos veces (un sonido corto y uno largo) si se activó.
7. Gire el encendido a la posición 1 (OFF/LOCK). El claxon sonará una vez para confirmar que el procedimiento está completo.

Seguridad y seguros

Procedimiento de teclado de entrada sin llave

1. Gire el encendido a la posición 1 (OFF/LOCK).
2. Cierre todas las puertas.
3. Ingrese el código de entrada de cinco dígitos.
4. Mantenga presionado 3 • 4. Mientras mantiene presionado 3 • 4, presione 7 • 8.
5. Suelte 7 • 8.
6. Suelte 3 • 4.

El usuario debe escuchar un sonido de claxon que indica que el sistema se ha desactivado o un sonido seguido de un bocinazo que indica que el sistema se ha activado.

Procedimiento del centro de mensajes

Para obtener información acerca de la activación y desactivación de la característica de bloqueo automático con el centro de mensajes del vehículo (si está instalado), consulte *Centro de mensajes* en el capítulo *Controles del conductor*.

Desbloqueo automático

La característica de desbloqueo automático desbloqueará todas las puertas cuando:

- el encendido esté en la posición 3 (ON), todas las puertas estén cerradas y el vehículo haya estado en movimiento a una velocidad superior a 20 km/h (12 mph);
- el vehículo se haya detenido y el encendido se gire a la posición 1 (OFF/LOCK) ó 2 (ACC); y
- la puerta del conductor se abra dentro de 10 minutos luego de haber girado el encendido a la posición 1 (OFF/LOCK) ó 2 (ACC).

Nota: las puertas no se desbloquearán automáticamente si el vehículo se ha bloqueado en forma electrónica antes de abrir la puerta del conductor.

Desactivación y activación del desbloqueo automático

Su vehículo viene con la característica de desbloqueo automático activada. Existen cuatro métodos para activar y desactivar esta característica:

- a través de su distribuidor autorizado o
- Efectuando el siguiente procedimiento del control de seguros eléctrico de las puertas o

Seguridad y seguros

- Efectuando el procedimiento de teclado de entrada sin llave (si está instalado) o
- Efectuando el procedimiento del centro de mensajes (si está disponible).

Antes de continuar con los procedimientos de activación o desactivación, asegúrese de que el sistema antirrobo no esté armado, el encendido se encuentre en la posición 1 (OFF/LOCK) y que todas las puertas del vehículo estén cerradas.

Procedimiento de bloqueo y desbloqueo eléctrico de puertas

Debe completar los Pasos 1 a 5 en un intervalo de 30 segundos o el procedimiento tendrá que repetirse. Si es necesario repetir el procedimiento, debe esperar 30 segundos. **Nota: todas** las puertas deben estar cerradas y permanecer de esa forma durante todo el proceso de configuración.



1. Gire el encendido a la posición 3 (ON).
2. Presione tres veces el control de apertura eléctrica de las puertas.
3. Gire el encendido de la posición 3 (ON) a la posición 1 (OFF/LOCK).
4. Presione tres veces el control de apertura eléctrica de las puertas.
5. Gire nuevamente la llave de encendido a la posición 3 (ON). El claxon sonará.
6. Presione el control de cierre y luego el control de apertura. El claxon sonará una vez si el desbloqueo automático se desactivó o dos veces (un sonido corto y uno largo) si se activó.
7. Gire el encendido a la posición 1 (OFF/LOCK). El claxon sonará una vez para confirmar que el procedimiento está completo.

Procedimiento de teclado de entrada sin llave

1. Gire el encendido a la posición 1 (OFF/LOCK).
2. Cierre todas las puertas.
3. Ingrese el código de entrada de cinco dígitos.
4. Mantenga presionado 3 • 4. Mientras mantiene presionado 3 • 4 presione 7 • 8 **dos veces**.
5. Suelte 7 • 8.

Seguridad y seguros

6. Suelta 3 • 4.

El usuario debe escuchar un sonido de claxon que indica que el sistema se ha desactivado o un sonido seguido de un bocinazo que indica que el sistema se ha activado.

Procedimiento del centro de mensajes

Para obtener información acerca de la activación y desactivación de la característica de desbloqueo automático con el centro de mensajes del vehículo (si está instalado), consulte *Centro de mensajes* en el capítulo *Controles del conductor*.

Función de desactivación de apertura/cierre eléctrico de puertas (si está instalada)

Si la llave no está en el encendido, todas las puertas están cerradas y el vehículo se ha bloqueado con el transmisor de entrada a control remoto, teclado (si está instalado) o control de apertura eléctrica de las puertas en el panel de la puerta mientras hay una puerta delantera abierta (la que posteriormente se cierra), el control de apertura eléctrica de las puertas en el panel de la puerta se desactivará 20 segundos después de que ocurra el evento de bloqueo. El vehículo viene con dicha característica activada, pero existen dos métodos para desactivarla:

- a través de su distribuidor autorizado o
- efectuando el siguiente procedimiento del control de seguros eléctrico de las puertas.

Antes de continuar con los procedimientos de activación o desactivación, asegúrese de que el sistema antirrobo no esté armado, el encendido se encuentre en la posición 1 (OFF/LOCK) y que todas las puertas del vehículo estén cerradas.

Debe completar los Pasos 1 a 5 en un intervalo de 30 segundos o el procedimiento tendrá que repetirse. Si es necesario repetir el procedimiento, debe esperar 30 segundos. **Nota: todas** las puertas deben estar cerradas y permanecer de esa forma durante todo el proceso de configuración.

1. Ponga la llave en el encendido y gírela a la posición 3 (RUN).
2. Presione tres veces el control de desbloqueo eléctrico de las puertas que está en el panel de la puerta.
3. Gire el encendido desde la posición 3 (ON) a la posición 1 (OFF/LOCK).
4. Presione tres veces el control de desbloqueo eléctrico de las puertas que está en el panel de la puerta.

Seguridad y seguros

5. Gire nuevamente la llave de encendido a la posición 3 (ON). El claxon sonará una vez para confirmar que el modo de programación ha sido ingresado y está activo.

6. Presione el control de seguro eléctrico de puertas en el panel de la puerta dos veces en un intervalo de cinco segundos. El claxon sonará una vez si la inhibición del interruptor del panel se desactivó o dos veces (un sonido corto y uno largo) si la inhibición del interruptor del panel se activó.

7. Gire el encendido a la posición 1 (OFF/LOCK). El claxon sonará una vez para confirmar que el procedimiento está completo.

SEGUROS DE PUERTAS A PRUEBA DE NIÑOS

- Al colocar estos seguros, las puertas traseras no se pueden abrir desde el interior.
- Las puertas traseras se pueden abrir desde el exterior cuando están sin seguro.

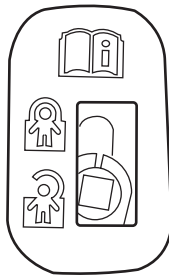

Los seguros a prueba de niños están ubicados en el borde trasero de cada puerta trasera y deben colocarse por separado en cada

puerta. Si coloca el seguro en una puerta, no bloqueará automáticamente ambas puertas.

- Mueva el control del seguro hacia arriba para activar el seguro a prueba de niños.
- Mueva el control hacia abajo para desactivar los seguros a prueba de niños.

SISTEMA DE ENTRADA A CONTROL REMOTO

Este dispositivo cumple con la parte 15 de las normas FCC (Federal Communications Commission - Comisión federal de comunicaciones) y con el RS-210 de la industria canadiense. El funcionamiento está sujeto a las siguientes dos condiciones: (1) este dispositivo no debiera causar interferencia dañina y (2), este dispositivo debe aceptar cualquier interferencia recibida, incluso interferencia que podría causar un funcionamiento no deseado.

Los cambios o modificaciones que no estén expresamente aprobados por la parte responsable del cumplimiento podrían invalidar la autoridad del usuario para operar el equipo.

Seguridad y seguros

El rango común de funcionamiento del transmisor de entrada a control remoto es de unos 10 metros (33 pies). Una disminución del rango de funcionamiento podría estar causada por:

- condiciones climáticas,
- torres de antenas de radio en las proximidades,
- estructuras en torno al vehículo o
- otros vehículos estacionados cerca del suyo.

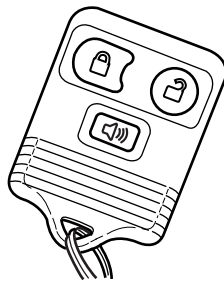

Su vehículo esta equipado con un sistema de entrada a control remoto que le permite:

- desbloquear las puertas del vehículo sin una llave.
- cerrar todas las puertas del vehículo sin una llave.
- activar la alarma personal.



Si hay problemas con el sistema de entrada a control remoto, asegúrese de entregar **TODOS los transmisores de entrada a control remoto** al distribuidor autorizado para facilitar la localización y solución del problema.

Desbloqueo de las puertas de dos pasos

1. Presione  y suéltelo para abrir la puerta del conductor. **Nota:** las luces interiores se iluminarán si el control en la luz superior **no** se ajusta en la posición **desactivado** y el sistema de alarma perimétrica (si está instalado) se desactivará.
2. Presione  y vuelva a soltarlo en un intervalo de tres segundos para desbloquear las puertas de los pasajeros.



La característica de economizador de batería apagará las luces interiores 10 minutos después de que el encendido se haya girado a la posición 1 (OFF/LOCK).

Seguridad y seguros



Desbloqueo de las puertas de un paso

Si la característica de desbloqueo de puertas de un paso está activada, presione  y suelte una vez para desbloquear todas las puertas. **Nota:** las luces interiores se iluminarán (consulte la característica *Entrada iluminada* más adelante en esta sección), si el control en la luz superior **no** está ajustado en la posición **desactivado** y el sistema de alarma perimétrica (si está equipado) se desactivará.

Cambio del desbloqueo de las puertas de dos pasos a un paso

El vehículo viene con la característica de apertura de dos pasos. El desbloqueo se puede cambiar entre desbloqueo de las puertas de dos pasos y un paso, manteniendo presionados los botones  y  en forma simultánea en el transmisor de entrada a control remoto durante aproximadamente cuatro segundos. Las luces de estacionamiento destellarán dos veces para indicar que el vehículo cambió a desbloqueo de un paso. Repita el procedimiento para volver al desbloqueo de dos pasos.

Bloqueo de las puertas

1. Presione y suelte  para bloquear todas las puertas. Las luces destellarán. **Nota:** si alguna puerta no está correctamente cerrada, las luces no destellarán hasta que todas las puertas estén cerradas.
2. Presione  y suelte nuevamente en un lapso de tres segundos para confirmar que todas las puertas estén cerradas y aseguradas. **Nota:** las puertas se bloquearán nuevamente y el claxon emitirá dos sonidos rápidos y las luces no destellarán hasta que todas las puertas estén cerradas.

Nota: si alguna puerta no está correctamente cerrada, el claxon emitirá dos sonidos rápidos.

Activación de una alarma de emergencia

Presione  para activar la alarma. El claxon sonará y las luces de estacionamiento destellarán por un máximo de 3 minutos. Presione nuevamente o gire el encendido a la posición 3 (ON) para desactivar, o espere que la alarma finalice en 3 minutos.

Nota: la alarma de emergencia sólo funcionará cuando el encendido esté en la posición 1 (OFF/LOCK).

Cambio de la batería

El transmisor de entrada a control remoto usa una batería de litio tipo moneda de tres voltios CR2032 o equivalente.

Seguridad y seguros

Para cambiar la batería:

1. Coloque una moneda delgada entre las dos mitades del transmisor de entrada a control remoto cerca del llavero. **NO SAQUE LA CUBIERTA DE HULE NI EL TABLERO DE CIRCUITOS DEL ALOJAMIENTO DELANTERO DEL TRANSMISOR DE ENTRADA A CONTROL REMOTO.**

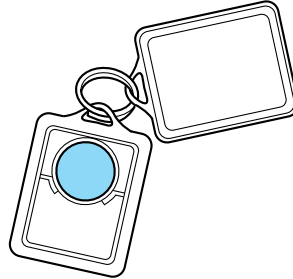

2. No limpie la grasa de los terminales de la batería de la superficie trasera del tablero de circuitos.

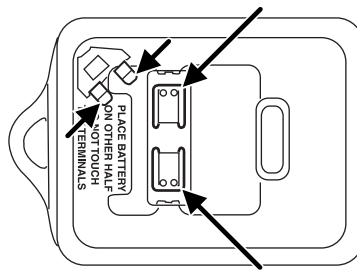

3. Quite la batería antigua. **Nota:** consulte las normas locales al eliminar las baterías del transmisor.

4. Inserte la batería nueva. Consulte el diagrama dentro del transmisor de entrada a control remoto para lograr la orientación correcta de la batería. Presione la batería para asegurarse que esté asentada correctamente en la cavidad de alojamiento.

5. Vuelva a juntar las dos mitades presionándolas.

Nota: el reemplazo de la batería **no** provocará que se des programe el transmisor a control remoto de su vehículo. El transmisor a control remoto debe funcionar normalmente después de haber reemplazado la batería.

Reemplazo de transmisores de entrada a control remoto perdidos

Si desea volver a programar su transmisor de entrada a control remoto porque perdió uno, o le gustaría adquirir transmisores de entrada a control remoto adicionales, puede volver a programarlos usted mismo o llevar **todos los transmisores de entrada a control remoto** a su distribuidor autorizado para que los vuelvan a programar.

Seguridad y seguros

Cómo volver a programar sus transmisores de entrada a control remoto

Debe tener **todos los transmisores de entrada a control remoto** (un máximo de seis) disponibles antes de comenzar este procedimiento. Si no hay ningún transmisor de entrada a control remoto durante el procedimiento de programación, los transmisores que no estén presentes durante programación ya no harán funcionar el vehículo.

Nota: asegúrese de que el pedal del freno no esté presionado durante esta secuencia.

Para volver a programar los transmisores de entrada a control remoto:

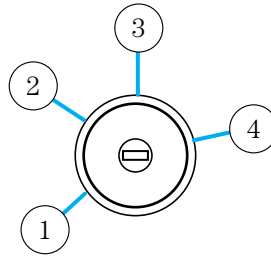

1. Asegúrese que el vehículo esté desbloqueado electrónicamente.
2. Ponga la llave en el encendido.
3. Gire la llave desde la posición 1 (OFF/LOCK) a 3 (ON).
4. Realice el ciclo, ocho veces, rápidamente (dentro de 10 segundos) entre la posición 1 (OFF/LOCK) y la posición 3 (ON). **Nota:** el octavo giro deber terminar en la posición 3 (ON).
5. Las puertas se bloquearán y desbloquearán para confirmar que se ha activado el modo de programación.
6. En un lapso de 20 segundos presione cualquier botón en el transmisor de entrada a control remoto. **Nota:** si han pasado más de 20 segundos se verá en la necesidad de volver a iniciar el procedimiento.
7. Las puertas se bloquearán y desbloquearán para confirmar que se ha programado este transmisor de entrada a control remoto.
8. Repita el Paso 6 para programar cada transmisor de entrada a control remoto adicional.
9. Gire el encendido a la posición (1) OFF/LOCK después de que haya terminado de programar todos los transmisores de entrada a control remoto.
10. Las puertas se bloquearán y desbloquearán para confirmar que ha salido del modo de programación.

Seguridad y seguros

Entrada iluminada

Las luces interiores se encienden cuando el sistema de entrada a control remoto se usa para desbloquear la o las puertas o para activar la alarma personal.

El sistema de entrada iluminada apagará las luces interiores si:

- el interruptor de encendido se gira a la posición 2 (ACC) ó 3 (ON), o
- se presiona el control de seguros del transmisor remoto, o
- después de 25 segundos de encendido.

El control de la luz superior de techo (si está instalada) **no** debe estar en la posición de **apagado** para que el sistema de entrada iluminada funcione.

Las luces interiores no se apagan si:

- se han encendido con el control del atenuador o
- alguna puerta está abierta.

El economizador de batería desactivará las luces interiores 10 minutos después de que el encendido se haya movido a la posición 1 (OFF/LOCK).

SISTEMA DE ENTRADA SIN LLAVE (SI ESTÁ INSTALADO)

Puede usar el teclado de entrada sin llave para:

- cerrar o abrir las puertas sin usar una llave.
- activar o desactivar la característica de autobloqueo.

El teclado se puede usar con el código de entrada de cinco dígitos programado de fábrica; este código viene en la tarjeta del estuche del propietario dentro de la guantera, está marcado en el módulo de la computadora y está disponible en su distribuidor. El teclado se puede usar con el código de entrada de cinco dígitos programado de fábrica; este código viene en la tarjeta del estuche del propietario dentro de la guantera, está marcado en el módulo de la computadora y está disponible en su distribuidor autorizado. Usted

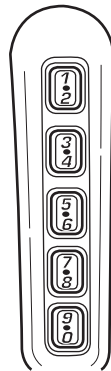

Seguridad y seguros

también puede crear su propio código de entrada personal de cinco dígitos. En el caso de que se pierda la tarjeta del estuche, el código programado de fábrica no se puede volver a programar.

Al presionar los controles del teclado, hágalo en el centro para asegurar una activación efectiva.

Programación de un código de entrada personal

Puede programar hasta tres códigos de entrada personal en el vehículo. Para crear un código de entrada personal propio:

1. Ingrese el código programado de fábrica.
2. En un lapso de cinco segundos, presione 1 • 2 en el teclado.
3. Ingrese su código personal de 5 dígitos. Cada número se debe ingresar en un lapso de cinco segundos.
4. Presione 1 • 2, 3 • 4 ó 5 • 6 para indicar cuál de las tres posiciones de códigos de entrada personal desea usar.
5. Las puertas nuevamente se bloquearán y desbloquearán para confirmar que su código de llave personal se ha programado en el módulo.

Consejos:

- No programe un código que use cinco números iguales.
- No use cinco números en orden secuencial.
- El código programado de fábrica funcionará aunque programe un código personal propio.
- Si programa un código en una posición que ya contiene uno, el código previamente establecido se borrará.

Borrado del código personal

1. Ingrese el código de 5 dígitos programado de fábrica.
2. En un lapso de cinco segundos, presione 1 • 2 en el teclado y suelte.
3. Mantenga presionado 1 • 2 durante dos segundos. Esto se debe hacer en un lapso de cinco segundos después del paso 2.

Todos los códigos personales ahora se borrarán y sólo funcionará el código de 5 dígitos definido de fábrica.

Característica Anti-scan (antiexploración)

Si se ingresa un código incorrecto 7 veces (35 presiones consecutivas de los botones), el teclado entra en un modo antiexploración. Este modo desactiva el teclado durante un minuto y la luz del teclado destella.

Seguridad y seguros

La característica de antiexploración se apagará después de:

- un minuto de inactividad del teclado
- presionar el control UNLOCK (Abrir)  del transmisor de entrada a control remoto.
- el encendido se coloca en la posición 3 (ON).

Apertura y cierre de las puertas mediante la entrada sin llave

Para abrir la puerta del conductor, ingrese el código de cinco dígitos programado de fábrica o su código personal. Cada número se debe presionar en un lapso de cinco segundos. se encenderán las luces interiores.

Para abrir todas las puertas, presione el control 3 • 4 en un lapso de cinco segundos.

Para bloquear todas las puertas, presione 7 • 8 y 9 • 0 al mismo tiempo. **Nota:** la puerta del conductor debe estar cerrada. **No** es necesario ingresar primero el código del teclado.

SISTEMA PASIVO ANTIRROBO SECURILOCK™

El sistema pasivo antirrobo SecuriLock™ es un sistema de inmovilización del motor. Este sistema está diseñado para evitar el arranque del motor, a menos que se use una **llave codificada programada para el vehículo**. El uso del tipo incorrecto de llave codificada puede provocar una condición de “no arranque”.

Su vehículo viene con dos llaves codificadas; puede adquirir llaves codificadas adicionales en su distribuidor autorizado. El distribuidor autorizado puede programar los duplicados de las llaves para su vehículo o puede hacerlo usted mismo. Consulte *Programación de duplicados de llaves* para obtener instrucciones acerca de cómo programar la llave codificada.

Nota: el sistema antirrobo pasivo SecuriLock™ no es compatible con los sistemas de arranque remoto de refacción que no sean Ford. El uso de estos sistemas puede provocar problemas en el arranque del vehículo y una pérdida de la protección de seguridad.

Nota: los objetos metálicos de gran tamaño, dispositivos electrónicos que se usan para comprar gasolina o elementos similares o una segunda llave codificada en el mismo llavero pueden causar problemas en el arranque del vehículo. Debe impedir que estos objetos toquen la llave codificada al arrancar el motor. Estos objetos no causarán daños a la llave codificada, pero pueden causar un problema momentáneo si están demasiado cerca

Seguridad y seguros

de la llave al arrancar el motor. Si se produce un problema, gire el encendido a OFF, aleje de la llave codificada todos los objetos del llavero y vuelva a arrancar el motor.

Indicador antirrobo

El indicador antirrobo se ubica en la parte superior del tablero de instrumentos.

- Cuando el interruptor de encendido está en la posición 1 (OFF/LOCK), el indicador destellará una vez cada 2 segundos para indicar que el sistema SecuriLock™ está funcionando como una forma de disuadir a los ladrones.
- Cuando el encendido esté en la posición 3 (ON), el indicador se encenderá durante 3 segundos para indicar que el sistema está funcionando con normalidad.

Si se produce un problema con el sistema SecuriLock™, el indicador destellará con rapidez o se encenderá en forma continua cuando el encendido esté en la posición 3 (ON). Si esto sucede, se debería llevar el vehículo a un distribuidor autorizado para ser reparado.

Armado automático

El vehículo se arma inmediatamente después de colocar el encendido en la posición 2 (ACCESSORY).

El indicador antirrobo destellará a intervalos de dos segundos cuando el vehículo esté armado.

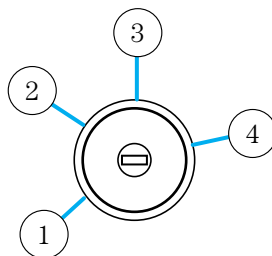

Desarmado automático

Al colocar el encendido en la posición 3 (ON) con una **llave codificada**, el vehículo se desarma.

- El indicador antirrobo se enciende por tres segundos y luego se apaga.
- Si el indicador antirrobo permanece encendido durante un período prolongado o si destella rápidamente, haga que su distribuidor autorizado revise el sistema.

Llaves de reemplazo

Si pierde las llaves o si se las roban y no tiene una llave codificada adicional, será necesario remolcar el vehículo hasta un distribuidor

Seguridad y seguros

autorizado. Es necesario borrar los códigos de llave del vehículo y se programarán nuevas llaves codificadas.

El reemplazo de las llaves codificadas puede ser muy costoso. Almacene una llave programada adicional lejos del vehículo, en un lugar seguro, como ayuda para evitar molestias. Visite un distribuidor autorizado para adquirir duplicados de llaves o llaves de reemplazo adicionales.

Programación de duplicados de las llaves

Puede programar llaves codificadas propias para su vehículo.

Consejos:

- Se puede codificar un máximo de ocho llaves para su vehículo.
- Use sólo llaves SecuriLock[™].
- Debe tener a mano dos llaves codificadas previamente programadas (llaves que ya hacen funcionar el motor del vehículo) y la o las nuevas llaves sin programar.
- Si no dispone de dos llaves codificadas previamente programadas, debe llevar su vehículo al distribuidor autorizado para que programen los duplicados de la llave.

Antes de comenzar, asegúrese de leer y entender el procedimiento completo.

1. Inserte la primera **llave codificada** previamente programada en el encendido.

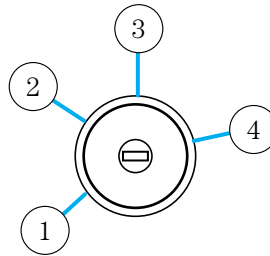

2. Gire el encendido desde la posición 1 (OFF/LOCK) a la posición 3 (ON). Mantenga el encendido en la posición 3 (ON) durante al menos tres segundos, pero no por más de diez.
3. Gire el encendido a la posición 1 (OFF/LOCK) y quite la primera **llave codificada** del encendido.
4. Dentro de diez segundos después de girar el encendido a la posición 1 (OFF/LOCK), inserte la segunda **llave codificada** previamente en el encendido.
5. Gire el encendido desde la posición 1 (OFF/LOCK) a la posición 3 (ON). Mantenga el encendido en la posición 3 (ON) durante al menos tres segundos, pero no por más de diez.

Seguridad y seguros

6. Gire el encendido a la posición 1 (OFF/LOCK) y quite la segunda **llave codificada** previamente programada del encendido.
 7. Dentro de veinte segundos después de girar el encendido a la posición 1 (OFF/LOCK) y sacar la **llave codificada** programada previamente, inserte la llave nueva no programada (llave nueva o llave auxiliar) en el encendido.
 8. Gire el encendido desde la posición 1 (OFF/LOCK) a la posición 3 (ON). Mantenga el encendido en la posición 3 (ON) durante al menos tres segundos, pero no por más de diez.
 9. Quite la **llave codificada** recientemente programada del encendido.
- Si se programó con éxito, la llave hará arrancar el motor del vehículo y la luz del indicador antirrobo se encenderá durante tres segundos y luego se apagará.
- Si no se programó con éxito, la llave no arrancará el motor del vehículo y la luz indicadora antirrobo se encenderá y se apagará, y usted puede repetir los pasos 1 a 5. Si la falla se repite, lleve su vehículo a su distribuidor autorizado para que le programen las llaves nuevas.
- Para programar una o más llaves nuevas no programadas, espere veinte segundos y repita este procedimiento desde el Paso 1.

Asientos y sistemas de seguridad

ASIENTOS

Notas:



Si se reclina el respaldo, el ocupante podría deslizarse debajo del cinturón de seguridad del asiento, provocando serias lesiones personales en caso de un choque.



No amontone carga que sobrepase los respaldos para reducir el riesgo de lesiones en un choque o en un frenado repentino.



Antes de volver el respaldo a su posición original, asegúrese de que no haya quedado atrapada la carga ni ningún objeto detrás del respaldo. Después de volver el respaldo a su posición original, jálelo para asegurarse de que quedó completamente enganchado. Un asiento sin seguro puede ser peligroso en caso de un frenado repentino o choque.

Apoyacabezas ajustables

Los apoyacabezas ayudan a limitar el movimiento de la cabeza en caso de un choque por detrás. Los asientos del vehículo tienen apoyacabezas ajustables. Ajuste el apoyacabezas de modo que quede directamente detrás de su cabeza o lo más cerca posible de esa posición.

Los apoyacabezas pueden moverse hacia arriba y hacia abajo (sólo en los asientos de la primera fila).

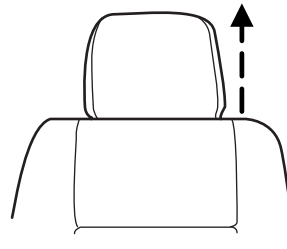

Asientos y sistemas de seguridad

Presione el control para bajar el apoyacabezas.

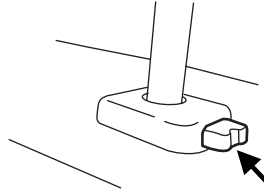

Ajuste del asiento manual delantero (si está instalado)



Nunca ajuste el asiento ni el respaldo del conductor cuando el vehículo esté en movimiento.



Siempre maneje y viaje con su respaldo vertical y con el cinturón pélvico ajustado cruzando por encima de la parte baja de las caderas.

Levante la manija para mover el asiento hacia adelante o hacia atrás.

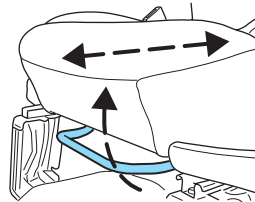

Jale la palanca hacia arriba para ajustar el respaldo del asiento.

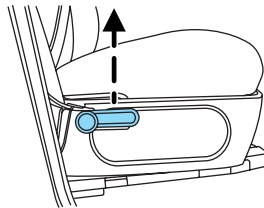

Asientos y sistemas de seguridad

 Antes de volver el respaldo a su posición original, asegúrese de que no haya quedado atrapada la carga ni ningún objeto detrás del respaldo. Después de volver el respaldo a su posición original, jálelo para asegurarse de que quedó completamente enganchado. Un asiento sin seguro puede ser peligroso en caso de un frenado repentino o choque.

Uso del soporte lumbar manual (si está instalado)

Para más soporte lumbar, gire el control de soporte lumbar hacia la parte delantera del vehículo.

Para un menor soporte lumbar, gire el control de soporte lumbar hacia la parte trasera del vehículo.

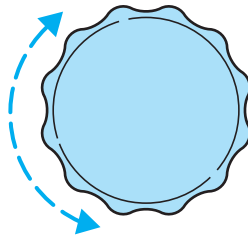

Ajuste del asiento eléctrico delantero (si está instalado)

 Nunca ajuste el asiento ni el respaldo del conductor cuando el vehículo esté en movimiento.

 No amontone carga por encima del nivel de los respaldos para evitar que alguien resulte lesionado en un choque o frenado repentino.

 Siempre maneje y viaje con su respaldo vertical y con el cinturón pélvico ajustado cruzando por encima de la parte baja de las caderas.

 Si se reclina el respaldo, el ocupante podría deslizarse debajo del cinturón de seguridad del asiento, provocando serias lesiones personales en caso de un choque.

Asientos y sistemas de seguridad

 Sentarse de manera incorrecta fuera de posición con el respaldo muy reclinado hacia atrás puede levantar el peso del cojín del asiento y afectar la decisión del sistema de sensores del pasajero, lo que puede ocasionar lesiones graves o la muerte en un choque. Siéntese siempre derecho contra el respaldo, con los pies en el piso.

 Para reducir el riesgo de posibles lesiones graves: no cuelgue objetos en el respaldo ni guarde objetos en el bolsillo del mapa (si está instalado) cuando haya un niño en el asiento del pasajero delantero. No coloque objetos debajo del asiento del pasajero delantero ni entre el asiento y la consola central (si está instalada). Revise la luz indicadora “passenger airbag off” o “pass airbag off” (bolsa de aire del pasajero desactivada), para verificar el correcto estado de la bolsa de aire. Consulte el capítulo de *Sistema de sensores del pasajero delantero* para obtener detalles adicionales. Si no acata estas instrucciones, puede interferir con el sistema de sensores del pasajero delantero.

El control está ubicado en el costado exterior del cojín del asiento.

Presione el área frontal para levantar o bajar la parte delantera del cojín del asiento.

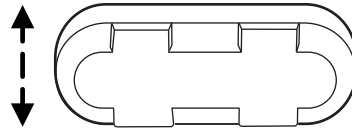

Presione el área posterior para levantar o bajar la parte trasera del cojín del asiento.

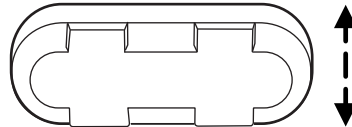

Asientos y sistemas de seguridad

Presione el control para mover el asiento hacia adelante, hacia atrás, hacia arriba o hacia abajo.

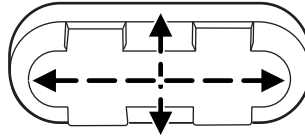

Presione el control para reclinar el respaldo hacia adelante o hacia atrás.

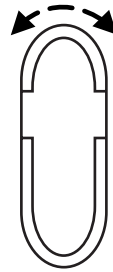

Uso del soporte lumbar eléctrico (si está instalado)

El control del soporte lumbar eléctrico está ubicado en el lado exterior del asiento.

Presione un lado del control para ajustar la firmeza.

Presione el otro lado del control para ajustar la blandura.

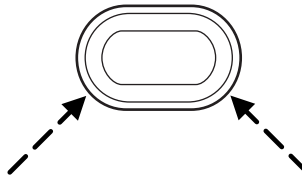

Asientos térmicos (si están instalados)

El control del asiento térmico se encuentra en la parte central baja del tablero de instrumentos.

Asientos y sistemas de seguridad

Para hacer funcionar los asientos térmicos:

- Presione el control para activarlos.
- Presione nuevamente para desactivarlo.

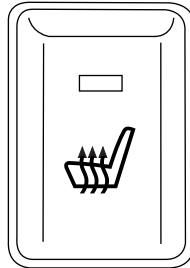

ASIENTOS TRASEROS

Plegado de los asientos 60/40 de la 2da fila

Antes de plegarlos, asegúrese de que los apoyacabezas estén abajo y de que no haya objetos como libros, carteras o maletines en el piso delante de los asientos de la segunda fila.

1. Baje los apoyacabezas tirando de la correa.

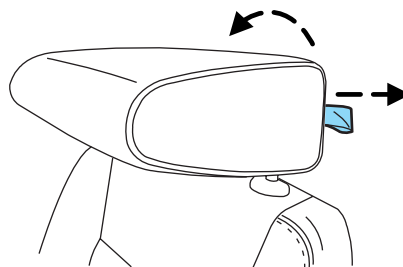

2. Ubique la manija al costado del cojín del asiento junto a la puerta.

3. Jale la manija y empuje el respaldo hacia la parte delantera del vehículo.

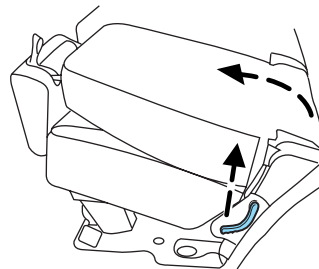

Asientos y sistemas de seguridad

Para volver a colocar el asiento en la posición vertical:

1. Levante el respaldo hacia la parte posterior del vehículo.
2. Gire el respaldo hasta escuchar un chasquido, bloqueándolo en la posición vertical.

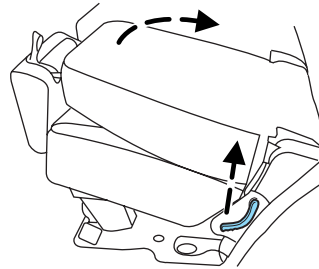

3. Levante el apoyacabezas hasta que encaje en su posición original.

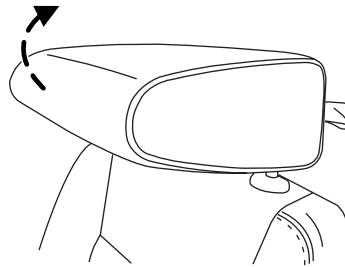

Antes de volver el respaldo a su posición original, asegúrese de que no haya quedado atrapada la carga ni ningún objeto detrás del respaldo. Después de volver el respaldo a su posición original, jálelo para asegurarse de que quedó completamente enganchado. Un asiento sin seguro puede ser peligroso en caso de un frenado repentino o choque.

SISTEMAS DE SEGURIDAD

Personal Safety System™ (Sistema de seguridad personal)

El Personal Safety System™ (Sistema de seguridad personal) proporciona un mejor nivel total de protección de choques frontales a los ocupantes de los asientos delanteros y está diseñado para ayudar a reducir aún más el riesgo de lesiones relacionadas con la bolsa de aire. El sistema tiene la capacidad de analizar las diferentes condiciones de los ocupantes y la gravedad del choque antes de activar los dispositivos de seguridad correctos para proteger mejor a un rango de ocupantes en diversas situaciones en un choque frontal.

Asientos y sistemas de seguridad

El Personal Safety System™ (Sistema de seguridad personal) de su vehículo consta de:

- Sistemas de seguridad suplementarios de bolsas de aire de doble etapa para el conductor y el pasajero.
- Cinturones de seguridad delanteros con pretensores, retractores de administración de energía y sensores de uso del cinturón de seguridad.
- Sensor de posición del asiento del conductor.
- Sistema de sensores del pasajero delantero
- Luz indicadora “passenger airbag off” o “pass airbag off” (bolsa de aire del pasajero desactivada).
- Sensor de gravedad de choque frontal.
- Módulo de control de los sistemas de seguridad (RCM).
- Luz de advertencia del sistema de seguridad y tono de respaldo.
- El cableado eléctrico de las bolsas de aire, sensores de choque, pretensores del cinturón de seguridad, sensores de uso del cinturón de seguridad delantero, sensor de posición del asiento del conductor, sistema de sensores del pasajero delantero y luces indicadoras.

¿Cómo funciona el Personal Safety System™ (Sistema de seguridad personal)?

El Personal Safety System™ (Sistema de seguridad personal) puede adaptar la estrategia de despliegue de los dispositivos de seguridad de su vehículo según la gravedad del choque y las condiciones de los ocupantes. Todos los sensores de choque y de los ocupantes proporcionan información acerca del Módulo de control de los sistemas de seguridad (RCM). En un choque, el RCM acciona los pretensores del cinturón de seguridad y/o uno o ambos estados de los sistemas de seguridad suplementarios de bolsas de aire de doble etapa según la gravedad del choque y la condición de los ocupantes.

El hecho de que los pretensores o las bolsas de aire no se activen para ambos ocupantes de los asientos delanteros en un choque no significa que el sistema funcione incorrectamente. Más bien significa que el Personal Safety System™ (Sistema de seguridad personal) determinó que las condiciones del accidente (gravedad del choque, uso del cinturón, etc.) no eran adecuadas para activar estos dispositivos de seguridad. Las bolsas de aire delanteras están diseñadas para activarse sólo en choques frontales y semifrontales, no en volcaduras, impactos laterales ni impactos traseros, a menos que el choque provoque una desaceleración longitudinal suficiente.

Asientos y sistemas de seguridad

Sistemas de seguridad suplementarios de bolsas de aire de doble etapa para el conductor y el pasajero.

Las bolsas de aire de doble etapa tienen la capacidad de ajustar el nivel de energía de inflado de la bolsa de aire. Un nivel menor de energía se destina a los impactos de gravedad moderada más comunes. Un nivel mayor de energía se utiliza en los impactos de mayor gravedad. Consulte la sección *Sistemas de sujeción suplementarios de bolsa de aire* en este capítulo.

Sensor de gravedad de choque frontal

El sensor de gravedad de choques frontales aumenta la capacidad para detectar la gravedad de un impacto. Ubicado en la parte delantera, proporciona información valiosa y oportuna en el caso de que ocurra un accidente con respecto a la gravedad del impacto. Esto permite que el Personal Safety System[™] (Sistema de seguridad personal) distinga entre diferentes niveles de gravedad del choque y modifique la estrategia de despliegue de las bolsas de aire de doble etapa y los pretensores del cinturón de seguridad.

Sensor de posición del asiento del conductor

El sensor de posición del asiento del conductor le permite al Personal Safety System[™] (Sistema de seguridad personal) ajustar el nivel de despliegue de la bolsa de aire de doble etapa del conductor según la posición del asiento. El sistema está diseñado para ayudar a proteger a los conductores más bajos que se sientan cerca de la bolsa de aire del conductor, proporcionando un nivel más bajo de salida de esta bolsa.

Sistema de sensores del pasajero delantero

Para que las bolsas de aire funcionen, éstas deben inflarse con gran fuerza, lo que puede ser la causa de un probable riesgo de muerte para los ocupantes que están muy cerca de la bolsa de aire cuando ésta comienza a inflarse. Para algunos ocupantes, esto sucede porque inicialmente están sentados muy cerca de la bolsa de aire. Para otros pasajeros, esto se produce cuando el pasajero no está bien sujeto por los cinturones de seguridad ni los asientos de seguridad para niños y se mueven hacia adelante durante el frenado previo a un choque. La forma más efectiva de disminuir el riesgo de lesiones innecesarias es asegurarse de que todos los ocupantes estén correctamente sujetos. Las estadísticas de accidentes demuestran que los niños están más seguros cuando viajan en los asientos traseros, con los sistemas de seguridad correctamente ajustados que cuando viajan en los asientos delanteros.

Asientos y sistemas de seguridad



Las bolsas de aire pueden causar la muerte o lesionar a un niño que se encuentre en un asiento para niños. **NUNCA** coloque un asiento para niños orientado hacia atrás frente a una bolsa de aire activa. Si debe usar un asiento para niños orientado hacia adelante en el asiento delantero, mueva el asiento completamente hacia atrás.



Siempre lleve a los niños de hasta 12 años en el asiento trasero y siempre utilice sistemas de seguridad apropiados para niños.

El sistema de sensores del pasajero delantero puede desactivar automáticamente la bolsa de aire de dicho pasajero y la bolsa de aire lateral montada en el asiento del pasajero delantero. El sistema está diseñado para ayudar a proteger a los ocupantes pequeños (como los niños) de los despliegues de la bolsa de aire cuando están sujetos en el asiento del pasajero delantero, sin hacer uso de la manera correcta en la que se deben sentar los niños o sin seguir las recomendaciones de uso de los sistemas de seguridad. Incluso con esta tecnología, se recomienda **ENFÁTICAMENTE** a los padres siempre asegurar en forma adecuada a los niños en el asiento trasero. El sensor también desactiva la bolsa de aire del pasajero delantero y la bolsa de aire lateral montada en el asiento del pasajero (si está instalada) cuando el asiento del pasajero está vacío.

Sensores de uso del cinturón de seguridad delantero

Los sensores de uso del cinturón de seguridad delantero pueden detectar si están abrochados los cinturones de seguridad del conductor y del pasajero delantero exterior. Esta información permite al Personal Safety System™ (Sistema de seguridad personal) ajustar el despliegue de la bolsa de aire y la activación del pretensor del cinturón de seguridad según el uso de éste. Consulte la sección *Sistemas de seguridad* en este capítulo.

Pretensores del cinturón de seguridad delantero

Los pretensores del cinturón de seguridad en las posiciones de asiento frontal de costado están diseñados para apretar los cinturones de seguridad firmemente contra el cuerpo del ocupante durante un choque frontal, lateral y en volcaduras cuando el vehículo cuenta con el sistema Safety Canopy™. Esto ayuda a aumentar la efectividad de los cinturones de seguridad. En choques frontales, los pretensores del cinturón de seguridad se pueden activar solos o, si el choque es suficientemente grave, se pueden activar junto con las bolsas de aire delanteras.

Asientos y sistemas de seguridad

Retradores de administración de energía del cinturón de seguridad delantero

Los retradores de administración de energía del cinturón de seguridad exterior delantero permiten que el retractor despliegue la correa en forma gradual y controlada en respuesta al impulso hacia adelante del ocupante. Esto reduce el riesgo de lesiones asociadas a la fuerza aplicada en el pecho del pasajero, limitando la carga sobre éste. Consulte la sección *Sistemas de seguridad* en este capítulo.

Para determinar si el Personal Safety System™ (Sistema de seguridad personal) funciona

El Personal Safety System™ (Sistema de seguridad personal) usa una luz de advertencia en el grupo de instrumentos o un tono de respaldo para indicar la condición del sistema. Consulte la sección *Luces y campanillas de advertencia* en el capítulo *Grupo de instrumentos*. No se requiere mantenimiento de rutina del Personal Safety System™ (Sistema de seguridad personal).

El Módulo de control de los sistemas de seguridad (RCM) monitorea sus propios circuitos internos y los circuitos de los sistemas de sujeción suplementarios de bolsas de aire, de los sensores de choque, de los pretensores del cinturón de seguridad, de los sensores de hebilla del cinturón de seguridad delantero, del sistema de sensores del pasajero delantero y del sensor de posición del asiento del conductor. Además, el RCM monitorea la luz de advertencia del sistema de seguridad en el grupo de instrumentos. Una o más de las siguientes situaciones reflejan una dificultad en el sistema:

- La luz de advertencia destella o permanece encendida.
- La luz de advertencia no se enciende inmediatamente después de activarse el encendido.
- Se escuchará una serie de cinco pitidos. El patrón de tono se repite de manera periódica hasta que se reparan el problema y la luz de advertencia.

Si cualquiera de estas cosas sucede, incluso de manera intermitente, haga revisar de inmediato el Personal Safety System™ en un distribuidor autorizado. A menos que se repare, es posible que el sistema no funcione correctamente en caso de un choque.

Asientos y sistemas de seguridad

Precauciones con los sistemas de seguridad



Siempre maneje y viaje con su respaldo vertical y con el cinturón pélvico ajustado cruzando por encima de la parte baja de las caderas.



Para reducir el riesgo de lesiones, asegúrese de sentar a los niños en el asiento trasero donde estén apropiadamente asegurados.



Nunca deje que un pasajero lleve a un niño en su regazo mientras el vehículo esté en movimiento. El pasajero no puede proteger al niño de una lesión en caso de una colisión.



Todos los ocupantes del vehículo, incluido el conductor, deben usar siempre los cinturones de seguridad en forma apropiada, incluso si se cuenta con un sistema de sujeción suplementario de bolsa de aire (SRS).



Es extremadamente peligroso viajar en el área de carga de un vehículo, ya sea dentro o fuera de él. En una colisión, la gente que viaja en estas áreas es la más propensa a quedar herida o morir. No permita que la gente viaje en ninguna área de su vehículo que no esté equipada con cinturones de seguridad. Asegúrese de que todos en su vehículo estén en un asiento y usen apropiadamente un cinturón de seguridad.



En un choque con volcadura, la probabilidad de muerte es mucho mayor para una persona que no lleva cinturón de seguridad, que para una que sí lo lleva.



Cada asiento de su vehículo tiene un cinturón de seguridad específico que está compuesto por una hebilla y una lengüeta que se diseñaron para utilizarlas juntas. 1) Utilice el cinturón de hombros sólo en el hombro externo. Nunca use cinturón de hombros bajo el brazo. 2) Nunca mueva el cinturón de seguridad alrededor de su cuello sobre la parte interior del hombro. 3) Nunca utilice un cinturón de seguridad para más de una persona.

Asientos y sistemas de seguridad



Siempre lleve a los niños de hasta 12 años en el asiento trasero y siempre utilice sistemas de seguridad apropiados para niños.



Los cinturones de seguridad y los asientos pueden calentarse en un vehículo que ha permanecido cerrado durante la época veraniega. Éstos podrían causar quemaduras en un niño pequeño. Revise las cubiertas de los asientos y las hebillas antes de poner a un niño en algún lugar cercano a ellas.

Característica de administración de energía

- Este vehículo tiene un sistema de cinturones de seguridad con una característica de administración de energía en las posiciones de asiento delantero, para ayudar a reducir aún más el riesgo de lesiones en el caso de un choque frontal.
- Este sistema de cinturones de seguridad tiene un conjunto retractor diseñado para extender el tejido del cinturón de seguridad de manera controlada. Esto ayuda a reducir la fuerza del cinturón que actúa sobre el pecho del usuario.



EL MECANISMO DE CINTURÓN Y RETRACTOR DEBE REEMPLAZARSE si el dispositivo retractor de bloqueo automático del mecanismo de cinturones de seguridad o algún otro dispositivo de éste no funciona correctamente al ser revisado por un distribuidor autorizado. Si no se reemplaza el conjunto de cinturón y retractor, el riesgo de lesiones en caso de un choque puede aumentar.

Combinación de cinturones pélvicos y de hombros

1. Inserte la lengüeta del cinturón en la hebilla correcta (la hebilla más cercana a la dirección de la cual proviene la lengüeta) hasta que escuche un chasquido y sienta que se ha enganchado. Asegúrese de ajustar firmemente la lengüeta en la hebilla.

Asientos y sistemas de seguridad

- Asientos delanteros y traseros

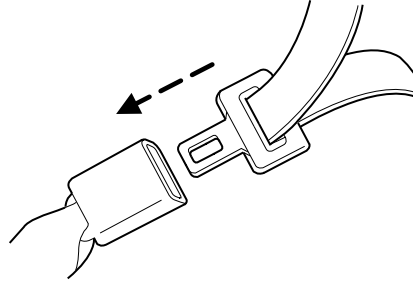

2. Para desabrocharlo, presione el botón de apertura y quite la lengüeta de la hebilla.

- Asientos delanteros y traseros

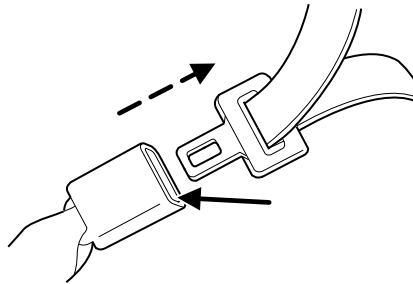

Todos los sistemas de seguridad en el vehículo son una combinación de cinturones pélvicos y de hombros. Todos los cinturones de seguridad de los pasajeros son combinaciones de cinturones pélvicos y de hombros que tienen dos tipos de modos de cierre que se describen a continuación:

Modo sensible del vehículo

Este es el modo normal del retractor que permite el libre ajuste de la longitud del cinturón de hombros según los movimientos del pasajero y el bloqueo según el movimiento del vehículo. Por ejemplo, si el conductor frena repentinamente, hace un viraje muy cerrado o el vehículo recibe un impacto de aproximadamente 8 km/h (5 mph) o más, los cinturones de seguridad de combinación se bloquean para ayudar a reducir el movimiento hacia adelante del conductor y de los pasajeros.

Modo de bloqueo automático

Cuándo usar el modo de bloqueo automático

En este modo, el cinturón de hombros se bloquea previamente en forma automática. El cinturón aún se podrá retraer para eliminar la holgura en

Asientos y sistemas de seguridad

el cinturón de hombros. El modo de bloqueo automático no está disponible en el cinturón de seguridad del conductor.

Este modo se debe usar **cada vez** que se instale un asiento de seguridad para niños, salvo un asiento auxiliar, en el asiento del pasajero delantero o en el asiento trasero. Los niños de hasta 12 años deben ir correctamente sujetos en el asiento trasero siempre que sea posible. Consulte *Sistemas de seguridad para niños* o *Asientos de seguridad para niños* más adelante en este capítulo.

Uso del modo de bloqueo automático

- Abroche la combinación de cinturón pélvico y de hombros.

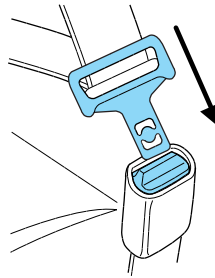

- Tome la parte del hombro y júlela hacia abajo hasta extraer todo el cinturón.





- Deje que el cinturón se retraiga. Al retraerse el cinturón, se escuchará un chasquido. Esto indica que el cinturón de seguridad está ahora en el modo de bloqueo automático.

Cómo desactivar el modo de bloqueo automático

Desabroche la combinación de cinturón pélvico y de hombros y deje que se retraiga por completo para desactivar el modo de bloqueo automático y activar el modo sensible del vehículo.

Asientos y sistemas de seguridad

 Después de un choque vehicular, el sistema de combinación de cinturones pélvicos y de hombros en todas las posiciones de asientos de pasajeros debe ser revisado por un distribuidor autorizado para verificar que la función “retractor de bloqueo automático” de los asientos para niños siga funcionando correctamente. Además, deberán realizarse otras revisiones que permitan determinar que el sistema de cinturones de seguridad funciona adecuadamente.

 **EL CONJUNTO DE CINTURÓN Y RETRACTOR DEBE REEMPLAZARSE** si el dispositivo “retractor de bloqueo automático” del conjunto de cinturones de seguridad o algún otro dispositivo de éste no funciona correctamente. Además, todos los cinturones de seguridad deben revisarse para comprobar que funcionan correctamente. Si no se reemplaza el conjunto de cinturón y retractor, el riesgo de lesiones puede aumentar en caso de un choque.

Pretensor del cinturón de seguridad

Su vehículo tiene pretensores del cinturón de seguridad en los asientos del conductor y del pasajero delantero derecho.

Los pretensores del cinturón de seguridad ajustan los cinturones firmemente contra el cuerpo del ocupante al producirse un choque.

Al activarse el sistema de seguridad opcional Safety Canopy[™], las bolsas de aire laterales montadas en el asiento y/o las bolsas de aire delanteras, los pretensores del cinturón de seguridad de los asientos del conductor y del pasajero delantero derecho se activarán cuando el cinturón de seguridad respectivo esté correctamente abrochado.

 Se debe reemplazar el sistema de cinturones de seguridad del conductor y del pasajero delantero (incluidos retractores, hebillas y ajustadores de altura) si el vehículo participa en un choque que produce el inflado de las bolsas de aire delanteras, bolsas de aire laterales montadas en el asiento y activación del sistema Safety Canopy[™] (si está instalado) y de los pretensores del cinturón de seguridad.

Consulte la sección *Mantenimiento de los cinturones de seguridad* en este capítulo.

Asientos y sistemas de seguridad

Ajuste de altura de los cinturones de seguridad delanteros

Su vehículo permite ajustar la altura de los cinturones de seguridad en los asientos de costado delanteros.

Ajuste la altura del cinturón de hombros, de manera que el cinturón pase por la mitad de su hombro.

Para ajustar la altura del cinturón de hombros, mantenga presionados los botones del lado y deslice el ajustador de altura hacia arriba o hacia abajo. Suelte los botones y jale el ajustador de altura hacia abajo para asegurarse que quede bloqueado en su lugar.

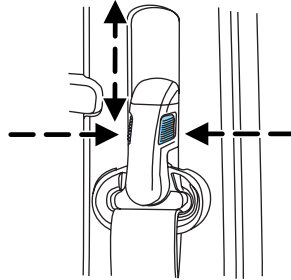

Ubique los ajustadores de altura del cinturón de hombros de manera que el cinturón pase por la mitad de su hombro. Si el cinturón de seguridad no se ajusta adecuadamente, se puede reducir su eficacia y aumentar el riesgo de lesiones en un choque.

Guía de comodidad de la segunda fila

El cinturón pélvico o de hombros del costado de la segunda fila está equipado con una guía de comodidad del cinturón. Esta guía está en el panel de adorno lateral y se utiliza para ajustar la comodidad del cinturón de hombros para pasajeros más pequeños en los asientos de los costados de la segunda fila.

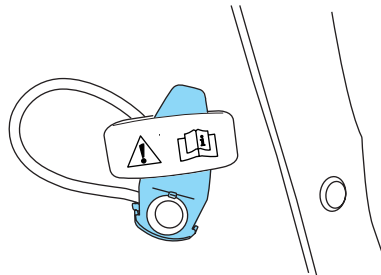

Asientos y sistemas de seguridad

Para ajustar la guía de comodidad:

1. Deslice el cinturón de seguridad en la guía del cinturón.
2. Deslice la guía hacia arriba o abajo por la correa para que el cinturón quede centrado en el hombro del pasajero.

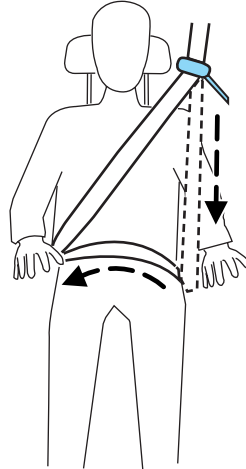

Ubique la guía de comodidad del cinturón de seguridad, de manera que el cinturón pase por la mitad de su hombro. Si el cinturón de seguridad no se ajusta adecuadamente, se puede reducir su eficacia y aumentar el riesgo de lesiones en un choque.

Ensamblaje de extensión para cinturón de seguridad

Si el cinturón de seguridad es demasiado corto a pesar de estar totalmente extendido, se puede agregar un conjunto de extensión de cinturón de seguridad de 20 cm (8 pulg.) (número de refacción 611C22). Puede obtener este conjunto de un distribuidor autorizado.

Use sólo extensiones fabricadas por el mismo proveedor del cinturón de seguridad. La identificación del fabricante está ubicada al final de la correa en la etiqueta. Además, use la extensión sólo si el cinturón de seguridad es demasiado corto para usted al extenderlo completamente.



No use extensiones para cambiar el ajuste del cinturón de hombros sobre el torso.

Luz de advertencia y campanilla indicadora del cinturón de seguridad

La luz de advertencia del cinturón de seguridad se enciende en el grupo de instrumentos y suena una campanilla para recordar a los ocupantes que se abrochen el cinturón de seguridad.

Asientos y sistemas de seguridad

Condiciones de funcionamiento

Si...	Entonces...
El cinturón de seguridad del conductor no se abrocha antes de poner el interruptor de encendido en la posición ON...	La luz de advertencia del cinturón de seguridad se ilumina entre 1 y 2 minutos y la campanilla de advertencia suena entre 4 y 8 segundos.
El cinturón de seguridad del conductor se abrocha mientras la luz indicadora está encendida y la campanilla de advertencia está sonando...	La luz de advertencia del cinturón de seguridad y la campanilla de advertencia se apagan.
El cinturón de seguridad del conductor se abrocha antes de que el interruptor de encendido se coloque en la posición ON...	La luz de advertencia del cinturón de seguridad y la campanilla indicadora permanecen apagadas.

Belt-Minder®

La característica Belt-Minder® es una advertencia adicional a la función de advertencia del cinturón de seguridad. Esta función proporciona recordatorios adicionales haciendo sonar de manera intermitente una campanilla e iluminando la luz de advertencia del cinturón de seguridad en el grupo de instrumentos cuando se desabrocha el cinturón del conductor y del pasajero delantero.

Esta característica utiliza información del sistema de sensores del pasajero delantero para determinar si hay un pasajero en el asiento delantero y por lo tanto, si necesita ser advertido. Para evitar su activación cuando se coloquen objetos en el asiento del pasajero delantero, sólo se emitirán advertencias para los ocupantes de tamaño grande ubicados en el asiento delantero, según lo determinado por el sistema de sensores.

El uso de los cinturones de seguridad del conductor y de los pasajeros está monitoreado y cualquier cinturón puede activar la característica Belt-Minder®. El conductor y el pasajero delantero reciben las mismas advertencias. Si finalizan las advertencias (cuya duración es aproximadamente 5 minutos) para un ocupante (conductor o pasajero delantero), el otro ocupante aún puede activar esta característica.

Asientos y sistemas de seguridad

Cuando la característica Belt-Minder® está activada, se enciende la luz de advertencia de cinturón de seguridad y suena la campanilla de advertencia durante 6 segundos cada 30 segundos, y se repite durante aproximadamente 5 minutos o hasta que se abrochen los cinturones de seguridad.

La característica Belt-Minder® utiliza dos campanillas de advertencia diferentes. Durante el primer minuto de activación, la campanilla de advertencia sonará una vez cada segundo. Las campanillas de advertencia restantes sonarán dos veces cada segundo mientras el sistema esté activado.

Si...	Entonces...
Los cinturones de seguridad del conductor y del pasajero delantero se abrochan antes de que el interruptor de encendido esté ajustado en la posición ON o antes de que hayan transcurrido 1 ó 2 minutos de haber ajustado el interruptor de encendido en ON.	La característica Belt-Minder® no se activará.
El cinturón de seguridad del conductor y del pasajero delantero no se abrocha antes de que el vehículo haya alcanzado al menos 5 km/h (3 mph) y hayan transcurrido de 1 a 2 minutos desde que el interruptor de encendido se activó.	Se activa la característica Belt-Minder®; se enciende la luz de advertencia del cinturón de seguridad y suena la campanilla de advertencia durante 6 segundos cada 30 segundos, y se repite durante aproximadamente 5 minutos o hasta que se abrochen los cinturones de seguridad.

Asientos y sistemas de seguridad

Si...	Entonces...
El cinturón de seguridad del conductor o del pasajero delantero permanece desabrochado durante aproximadamente 1 minuto mientras el vehículo alcanza al menos 5 km/h (3 mph) y cuando ha transcurrido más de 1 a 2 minutos desde que el interruptor de encendido se activó.	Se activa la característica Belt-Minder®; se enciende la luz de advertencia del cinturón de seguridad y suena la campanilla de advertencia durante 6 segundos cada 30 segundos, y se repite durante aproximadamente 5 minutos o hasta que se abrochen los cinturones de seguridad.

A continuación, se indica la mayoría de las razones dadas para no usar cinturón de seguridad (Todas las estadísticas basadas en datos de los EE.UU.):

Razones dadas...	Considere...
“Los accidentes son eventos poco frecuentes”	Cada día ocurren 36 700 accidentes. Mientras más conducimos, más nos exponemos a eventos “poco frecuentes”, incluso los buenos conductores. <i>1 de cada 4 personas sufrirá lesiones graves en un choque durante el transcurso de su vida.</i>
“No voy muy lejos”	3 de 4 choques fatales ocurren dentro de 40 km (25 millas) de casa.
“Los cinturones son incómodos”	Diseñamos nuestros cinturones de seguridad para aumentar la comodidad. Si se siente incómodo, pruebe las diferentes posiciones del anclaje superior del cinturón y respaldo del asiento, que debe estar lo más vertical posible; esto puede aumentar la comodidad.
“Estaba apurado”	Tiempo en que ocurren más accidentes. Belt-Minder® le recuerda tomar unos pocos segundos para abrocharse.

Asientos y sistemas de seguridad

Razones dadas...	Considere...
“Los cinturones de seguridad no funcionan”	Cuando los cinturones de seguridad se usan correctamente, reducen el riesgo de muerte de los ocupantes de los asientos delanteros en un 45% en automóviles y en un 60% en camionetas .
“Hay poco tráfico”	Aproximadamente 1 de cada 2 muertes se producen en accidentes de un solo vehículo , muchas veces cuando no hay otros vehículos alrededor.
“Los cinturones me arrugan la ropa”	Posiblemente, pero un accidente grave puede hacer mucho más que arrugar su ropa, especialmente, si no tiene puesto el cinturón de seguridad.
“Las personas que están conmigo no usan cinturón”	Dé el ejemplo, las muertes de jóvenes se producen 4 veces más a menudo en vehículos con DOS o MÁS personas. Los niños y hermanos/as más jóvenes imitan el comportamiento que observan.
“Tengo bolsa de aire”	Las bolsas de aire brindan una mayor protección cuando se usan con cinturones de seguridad. Las bolsas de aire delanteras no están diseñadas para inflarse en choques traseros, laterales o volcaduras.
“Prefiero salir disparado”	Mala idea. Las personas que salen disparadas tienen 40 veces más posibilidades de MORIR. Los cinturones de seguridad ayudan a impedir salir disparado, NO PODEMOS “ELEGIR NUESTRO CHOQUE”.



No se siente sobre un cinturón de seguridad abrochado ni inserte una placa en la hebilla para evitar que suene la campanilla de BeltMinder®. Esto puede afectar negativamente al funcionamiento del sistema de bolsas de aire del vehículo.

Desactivar una vez

Si en cualquier momento, el conductor o pasajero delantero abrocha y luego desabrocha rápidamente el cinturón, la característica Belt-Minder® para esa posición del asiento se desactiva para el ciclo actual de

Asientos y sistemas de seguridad

encendido. Si el ocupante abrocha el cinturón y permanece así por aproximadamente 30 segundos, la característica se vuelve a activar durante el mismo ciclo de encendido. No se emite ninguna confirmación cuando se desactiva una vez.

Desactivación/activación de la característica Belt-Minder®

La característica Belt-Minder® del conductor y del pasajero delantero se desactiva/activa de modo independiente. Cuando desactive/active una posición de asiento, no abroche la otra posición, ya que esto terminará el proceso.

Lea detalladamente los pasos 1 al 4 antes de continuar con el procedimiento de programación de activación y desactivación.

Nota: la característica Belt-Minder® del conductor y pasajero delantero se debe desactivar y activar en forma separada. No se pueden activar o desactivar ambos durante el mismo ciclo de llave.

La característica Belt-Minder® del conductor y pasajero delantero se puede desactivar y activar efectuando el siguiente procedimiento:

Antes de efectuar el procedimiento, asegúrese de que:

- El freno de estacionamiento esté puesto
- La palanca de cambio de velocidades esté en P (Estacionamiento) (transmisión automática)
- El interruptor de encendido esté en la posición OFF (Apagado)
- Los cinturones de seguridad del conductor y del pasajero delantero estén desabrochados.



Si bien el diseño le permite desactivar Belt-Minder®, este sistema está diseñado para mejorar sus posibilidades de sobrevivir a un accidente cuando esté con el cinturón abrochado. Recomendamos que deje el sistema activado por su seguridad y la de otros que puedan utilizar el vehículo. Para reducir el riesgo de lesiones, no active/desactive la función de recordatorio de cinturón mientras maneje.

1. Gire el interruptor de encendido a la posición RUN (Marcha) u ON (Encendido). (NO ARRANQUE EL MOTOR)
2. Espere hasta que se apague la luz de advertencia de los cinturones de seguridad. (Aproximadamente 1 minuto.)
 - El paso 3 se debe completar dentro de los 50 segundos transcurridos después de que se apaga la luz de advertencia del cinturón de seguridad.

Asientos y sistemas de seguridad

3. Para que la posición de asiento se desactive, a una velocidad moderada, abroche y desabroche el cinturón de seguridad 9 veces y finalice dejándolo desabrochado. (El paso 3 se debe completar dentro de 50 segundos una vez que se apaga la luz de advertencia del cinturón de seguridad.)

- Después del paso 3, la luz de advertencia del cinturón de seguridad se encenderá durante tres segundos.
- 4. Durante aproximadamente 7 segundos que tarda la luz en apagarse, abroche y luego desabroche el cinturón de seguridad.
 - Esto desactivará la característica Belt-Minder® para esa posición del asiento si se encuentra actualmente activada. A modo de confirmación, la luz de advertencia de cinturón de seguridad se encenderá 4 veces por segundo durante tres segundos.
 - Esto activará la característica Belt-Minder® para esa posición del asiento si se encuentra actualmente desactivada. A modo de confirmación, la luz de advertencia de cinturón de seguridad se iluminará 4 veces por segundo durante 3 segundos; luego, la luz permanecerá apagada durante 3 segundos y, posteriormente, la luz de advertencia de cinturón de seguridad se iluminará nuevamente, destellando 4 veces por segundo durante 3 segundos.

Mantenimiento de cinturones de seguridad

Inspeccione periódicamente los sistemas de cinturones de seguridad para cerciorarse de que funcionen correctamente y no estén dañados. Inspeccione los cinturones de seguridad para asegurarse de que no presenten roturas, rasgaduras ni cortaduras. Reemplácelos si es necesario. Después de un choque, se deben inspeccionar todos los conjuntos de cinturón de seguridad, incluidos los retractores, las hebillas, los mecanismos de la hebilla del cinturón de seguridad del asiento delantero, los mecanismos de soporte de la hebilla (barra de deslizamiento, si está instalada), los ajustadores de altura del cinturón de hombros (si están instalados), la guía del cinturón de hombros en el respaldo (si está instalada), el anclaje de la correa y LATCH de asientos de seguridad para niños y los accesorios de fijación. Ford Motor Company recomienda reemplazar todos los conjuntos de cinturón de seguridad que se usan en vehículos que han participado en un accidente. Sin embargo, si el choque fue leve y un distribuidor autorizado considera que los cinturones no presentan daños y siguen funcionando correctamente, no es necesario reemplazarlos. Los conjuntos de cinturón de seguridad que no estén en uso al producirse un accidente, también se deben revisar y reemplazar si se detectan daños o un funcionamiento inadecuado.

Asientos y sistemas de seguridad

 Si no se inspecciona ni se reemplaza el mecanismo de los cinturones de seguridad de acuerdo con las condiciones anteriores, se pueden producir lesiones personales graves en caso de un choque.

Para un cuidado correcto de los cinturones de seguridad sucios, consulte *Interior* en el capítulo *Limpieza*.

SISTEMA DE SUJECCIÓN SUPLEMENTARIO DE BOLSA DE AIRE (SRS)

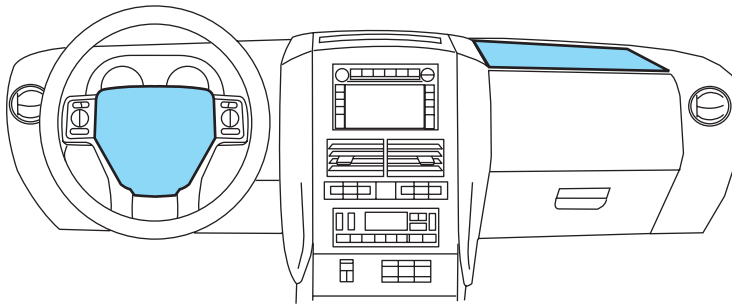

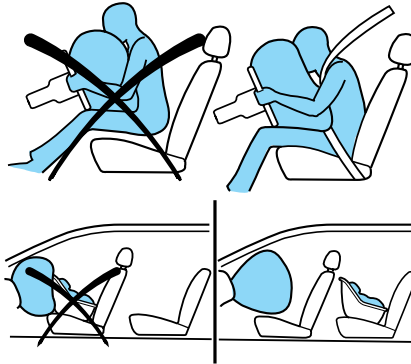

Importantes precauciones del SRS

El SRS está diseñado para funcionar junto con el cinturón de seguridad para proteger al conductor y al pasajero delantero derecho de algunas lesiones en la parte superior del cuerpo. Las bolsas de aire NO se inflan lentamente; existe el riesgo de lesiones provocadas por una bolsa de aire que se infla.



Asientos y sistemas de seguridad

 Todos los ocupantes del vehículo, incluido el conductor, deben usar siempre los cinturones de seguridad en forma apropiada, incluso si se cuenta con un sistema de sujeción suplementario de bolsa de aire (SRS).

 Siempre lleve a los niños de hasta 12 años en el asiento trasero y siempre utilice sistemas de seguridad apropiados para niños.

 La National Highway Traffic Safety Administration (NHTSA) recomienda una distancia mínima de al menos 25 cm (10 pulgadas) entre el pecho de un ocupante y el módulo de la bolsa de aire del conductor.

 Nunca coloque el brazo sobre el módulo de la bolsa de aire, ya que ésta puede provocar graves fracturas a los brazos u otras lesiones al inflarse.

Para colocarse a una distancia correcta de la bolsa de aire:

- Mueva su asiento hacia atrás lo más posible, sin dejar de alcanzar cómodamente los pedales.
- Recline levemente el asiento uno o dos grados desde la posición vertical.

 No coloque nada en o sobre el módulo de la bolsa de aire. Colocar objetos sobre o al lado del área de inflado de la bolsa de aire puede hacer que estos objetos sean impulsados por la bolsa de aire hacia su rostro y torso, causando lesiones graves.

 No intente revisar, reparar ni modificar los sistemas de sujeción suplementarios de bolsa de aire ni sus fusibles. Consulte con su distribuidor autorizado.

 Las modificaciones en el extremo delantero del vehículo, incluido el bastidor, la defensa, la estructura del extremo delantero de la carrocería y los ganchos para remolque no originales de Ford, pueden afectar el rendimiento de los sensores de las bolsas de aire aumentando el riesgo de lesiones. No modifique el extremo delantero del vehículo con accesorios que no estén autorizados por Ford para su vehículo.

Asientos y sistemas de seguridad

 El equipo adicional puede afectar el rendimiento de los sensores de la bolsa de aire, aumentando el riesgo de lesiones. Consulte *el Libro de esquemas de montaje para fabricantes de carrocerías* para ver las instrucciones acerca de la instalación correcta del equipo adicional.

Los niños y las bolsas de aire

Los niños siempre deben estar asegurados correctamente. Las estadísticas de accidentes demuestran que los niños están más seguros cuando viajan en los asientos traseros, con los sistemas de seguridad ajustados correctamente, que cuando viajan en el asiento delantero. Si no se siguen estas instrucciones puede aumentar el riesgo de lesiones en una colisión.

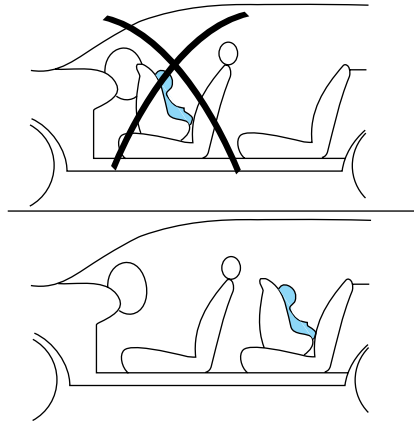

 Las bolsas de aire pueden causar la muerte o lesionar a un niño que se encuentre en un asiento para niños. **NUNCA** coloque un asiento para niños orientado hacia atrás frente a una bolsa de aire activa. Si debe usar un asiento para niños orientado hacia adelante en el asiento delantero, mueva el asiento completamente hacia atrás.

Asientos y sistemas de seguridad

¿Cómo funciona el sistema de seguridad suplementario de bolsas de aire?

El SRS de la bolsa de aire está diseñado para activarse cuando el vehículo sufre una desaceleración longitudinal suficiente como para hacer que los sensores cierren un circuito eléctrico que inicia el inflado de las bolsas de aire.

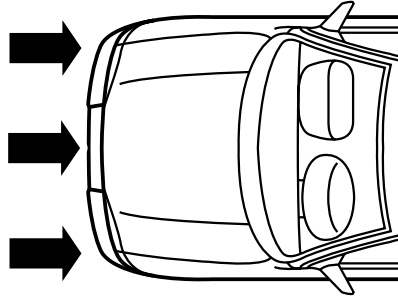

El hecho de que las bolsas de aire no se inflen en un accidente, no significa que el sistema funcione incorrectamente. Más bien, significa que la fuerza del impacto no fue lo suficientemente grande como para producir la activación. Las bolsas de aire delanteras están diseñadas para inflarse en choques frontales y semifrontales, no en volcaduras, impactos laterales ni impactos traseros, a menos que el choque provoque una desaceleración longitudinal suficiente.

Las bolsas de aire se inflan y desinflan rápidamente al activarse. Después de que la bolsa de aire se infla, es normal observar residuos de polvo, similares al humo, u oler el propelente quemado. Esto puede consistir en fécula de maíz, polvos de talco (para lubricar la bolsa) o compuestos de sodio (por ejemplo, bicarbonato de sodio), producidos por el proceso de combustión que infla la bolsa de aire. Es posible que haya pequeñas cantidades de hidróxido de sodio que pueden irritar la piel y los ojos, pero ninguno de los residuos es tóxico.



Aunque el sistema está diseñado para ayudar a reducir lesiones graves, el contacto con una bolsa de aire que se infla también puede causar abrasiones, hinchazones o pérdidas temporales de la audición. Debido a que las bolsas de aire se deben inflar rápidamente y con una fuerza considerable, existe el riesgo de muerte o de lesiones graves tales como fracturas, lesiones faciales y oculares o lesiones internas, particularmente para los ocupantes que no cumplen con las medidas de seguridad o están

Asientos y sistemas de seguridad

mal sentados en el momento en que la bolsa de aire se infla. Por lo tanto, es extremadamente importante que los ocupantes estén correctamente sujetos y lo más lejos posible del módulo de la bolsa de aire, sin dejar de mantener el control del vehículo.



Después del inflado se calientan varios componentes del sistema de bolsa de aire. No los toque después del inflado.



Si la bolsa de aire se ha inflado, **ésta no volverá a funcionar y se debe reemplazar de inmediato**. Si la bolsa de aire no se reemplaza, el área sin reparar aumentará el riesgo de lesiones en un choque.

El SRS consta de:

- módulos de bolsas de aire del conductor y del pasajero (que incluyen los infladores y las bolsas de aire).
- bolsas de aire laterales montadas en los asientos. Consulte *Sistema de bolsa de aire lateral montada en el asiento* más adelante en este mismo capítulo.
- Sistema Safety Canopy™ (si está instalado). Consulte *Sistema Safety Canopy™* posteriormente en este capítulo.
- uno o más sensores de impacto y seguridad.
- una luz y un tono de disponibilidad.
- un módulo de diagnóstico.
- y el cableado eléctrico que conecta los componentes.
- sistema de sensores del pasajero delantero. Consulte *Sistema de sensores del pasajero delantero* más adelante en este capítulo.
- luz indicadora “passenger airbag off” o “pass airbag off” (bolsa de aire del pasajero desactivada). Consulte *Sistema de sensores del pasajero delantero* más adelante en este mismo capítulo.

El módulo de diagnóstico monitorea sus propios circuitos internos y el cableado del sistema eléctrico suplementario de bolsas de aire (incluyendo los sensores de impacto), el cableado del sistema, la luz de disponibilidad de la bolsa de aire, la energía de respaldo de la bolsa de aire y los dispositivos de activación de la bolsa de aire.

Sistema de sensores del pasajero delantero

El sistema de sensores del pasajero delantero está diseñado para cumplir con los requisitos de la Norma de seguridad federal para vehículos

Asientos y sistemas de seguridad

motorizados (FMVSS, Federal Motor Vehicle Safety Standard) 208 y está diseñado para desactivar (no inflar) la bolsa de aire frontal del pasajero delantero bajo ciertas condiciones.

El sistema de sensores del pasajero delantero funciona con sensores que son parte del asiento y del cinturón de seguridad del pasajero delantero. Los sensores están diseñados para detectar la presencia de un ocupante correctamente sentado y para determinar si la bolsa de aire frontal del pasajero delantero debe activarse (puede inflarse) o desactivarse (no inflarse).

El sistema de sensores del pasajero delantero desactivará (no inflará) la bolsa de aire frontal del pasajero delantero si:

- el asiento del pasajero delantero está desocupado o hay objetos pequeños o medianos en el asiento delantero.
- el sistema determina la presencia de un menor en un asiento para niños orientado hacia atrás del vehículo e instalado según las especificaciones del fabricante.
- el sistema determina la presencia de un niño pequeño en un asiento para niños orientado hacia la parte delantera del vehículo e instalado según las especificaciones del fabricante.
- el sistema determina la presencia de un niño pequeño en un asiento auxiliar.
- el pasajero delantero levanta su peso del asiento por un momento.

En el caso de vehículos que tienen bolsa de aire lateral instalada, el sistema de sensores de pasajero delantero desactivará la bolsa de aire lateral del asiento del pasajero si:

- el asiento del pasajero se encuentra vacío y el cinturón de seguridad está desabrochado.

El sistema de sensores del pasajero delantero usa un indicador "passenger airbag off" o "pass airbag off" (bolsa de aire del pasajero desactivada) que se ilumina y permanece encendido para recordarle que la bolsa de aire frontal del pasajero delantero está desactivada. La luz indicadora se ubica en el área central del tablero de instrumentos sobre el radio.

PASSENGER AIRBAG OFF

Nota: la luz indicadora permanece encendida durante un período breve cuando el encendido se coloca en la posición ON para confirmar que está funcionando.

Asientos y sistemas de seguridad

Cuando el asiento del pasajero delantero no esté ocupado (asiento vacío) o en el caso de que la bolsa de aire delantera del pasajero delantero esté activada (puede inflarse), la luz indicadora estará apagada.

El sistema de sensores del pasajero delantero está diseñado para desactivar (no inflar) la bolsa de aire frontal del pasajero delantero en caso de que detecte un asiento para niños orientado hacia atrás, un sistema de sujeción para niños orientado hacia adelante o un asiento auxiliar.

- Cuando el sistema de sensores del pasajero delantero desactiva (no se inflará) la bolsa de aire frontal del pasajero delantero, la luz indicadora permanecerá encendida para recordarle que la bolsa de aire frontal del pasajero delantero está desactivada.
- Si se instaló el sistema de seguridad para niños y la luz indicadora no está encendida, apague el vehículo, retire el sistema de seguridad para niños del vehículo y vuelva a instalarlo siguiendo las instrucciones del fabricante.

El sistema de sensores del pasajero delantero está diseñado para activar (puede inflarse) la bolsa de aire delantera del pasajero delantero derecho cada vez que el sistema detecte que una persona de tamaño adulto está correctamente sentada en esta ubicación.

- Cuando el sistema de sensores del pasajero delantero activa la bolsa de aire frontal del pasajero delantero (puede inflarse), el indicador permanecerá apagado.

Si una persona de tamaño adulto está sentada en el asiento del pasajero delantero, pero el indicador "passenger air bag off" o "pass air bag off" (bolsa de aire del pasajero desactivada) está encendido, es posible que esto se deba a que la persona no esté correctamente sentada. Si esto sucede:

- Apague el vehículo y pídale a la persona que ponga el respaldo en posición completamente vertical.
- Haga que la persona se siente derecha y en el centro del cojín del asiento con las piernas cómodamente extendidas.
- Vuelva a encender el vehículo y pídale a la persona que mantenga la posición por alrededor de dos minutos. Esto le permitirá al sistema detectar a la persona y activar la bolsa de aire frontal del pasajero.
- Si la luz indicadora permanece encendida después de este paso, recomiende al pasajero que ocupe el asiento trasero.

Asientos y sistemas de seguridad

Ocupante	Luz indicadora de bolsa de aire del pasajero desactivada	Bolsa de aire del pasajero
Asiento vacío	Apagada	Desactivada
Niño pequeño en un asiento de seguridad para niños o asiento auxiliar	Encendida	Desactivada
Niño pequeño con cinturón de seguridad abrochado o desabrochado	Encendida	Desactivada
Adulto	Apagada	Activada



Incluso con Sistemas de seguridad avanzados, los niños hasta 12 años deben ser asegurados adecuadamente en el asiento posterior.

Después de que todos los pasajeros hayan ajustado sus asientos y puesto los cinturones de seguridad, es muy importante que mantengan su posición vertical. Un ocupante correctamente sentado se sienta siempre derecho contra el respaldo y en el centro del cojín, con sus pies cómodamente extendidos. Sentarse de manera incorrecta puede aumentar la probabilidad de lesiones en el caso de un choque. Por ejemplo, si un pasajero viaja en una posición irregular, se recuesta, voltea hacia los lados, se sienta hacia adelante, se inclina hacia adelante o hacia los lados o levanta uno o ambos pies, aumenta en gran medida la probabilidad de sufrir lesiones. Por ejemplo, si un pasajero viaja en una posición irregular, se recuesta, voltea hacia los lados, se sienta hacia adelante, se inclina hacia adelante o hacia los lados o levanta uno o ambos pies, aumenta en gran medida la probabilidad de sufrir lesiones en un choque.



Sentarse de manera incorrecta fuera de posición con el respaldo muy reclinado hacia atrás puede levantar el peso del cojín del asiento y afectar la decisión del sistema de sensores del pasajero, lo que puede ocasionar lesiones graves o la muerte en un choque. Siéntese siempre derecho contra el respaldo, con los pies en el piso.

Asientos y sistemas de seguridad

El sistema de detección del pasajero delantero puede detectar objetos pequeños o medianos puestos en el cojín del asiento. Para la mayoría de los objetos que están en el asiento de pasajero delantero, se desactivará la bolsa de aire del pasajero. Aunque la bolsa de aire del pasajero esté desactivada, es posible que la luz "pass airbag off" (bolsa de aire del pasajero desactivada) se encienda o no, según la siguiente tabla.

Objetos	Luz indicadora de bolsa de aire del pasajero desactivada	Bolsa de aire del pasajero
Pequeño (por ejemplo, carpeta de 3 anillos, cartera pequeña, botella de agua)	Apagada	Desactivada
Mediano (por ejemplo, maletines pesados, equipaje completo)	Encendida	Desactivada
Asiento vacío u objeto pequeño o mediano con cinturón de seguridad abrochado	Encendida	Desactivada

Si cree que el estado de la luz indicadora bolsa de aire del pasajero apagada no es el correcto, compruebe lo siguiente:

- Objetos que se encuentran bajo el asiento
- Objetos entre el cojín y la consola central (si está instalada)
- Objetos que cuelgan del respaldo del asiento
- Objetos guardados en el bolsillo del mapa en el respaldo del asiento (si está instalado)
- Objetos en el regazo del ocupante
- Interferencia de la carga con el asiento
- Otros pasajeros empujando y jalando del asiento
- Pies y rodillas de los pasajeros de atrás que se apoyan en el asiento
- Revise si en el centro de mensajes aparece la advertencia de despejar objetos del asiento del pasajero. Consulte *Centro de mensajes* en el capítulo *Controles del conductor*.

Las condiciones antes mencionadas pueden causar que el peso de un ocupante correctamente sentado sea interpretado erróneamente por el

Asientos y sistemas de seguridad

sistema de sensores del pasajero delantero. La persona ubicada en el asiento del pasajero delantero puede parecer más pesada o más liviana debido a las condiciones que se describen en la lista antes mencionada.



Para reducir el riesgo de posibles lesiones graves:

no guarde objetos en el bolsillo del mapa en el respaldo del asiento (si está instalado) ni cuelgue objetos en el respaldo cuando haya un niño en el asiento del pasajero delantero.

No coloque objetos debajo del asiento del pasajero delantero ni entre el asiento y la consola central (si está instalada).

Revise la luz indicadora “passenger airbag off” o “pass airbag off” (bolsa de aire del pasajero desactivada), para verificar el estado correcto de la bolsa de aire.

Si no acata estas instrucciones, puede interferir con el sistema de sensores del pasajero delantero.

En caso de que haya problemas con el sistema de sensores del pasajero, la luz de disponibilidad de la bolsa de aire en el grupo de instrumentos permanecerá encendida.



Si la luz de disponibilidad de la bolsa de aire está encendida, haga lo siguiente:

El conductor y los pasajeros adultos deben buscar objetos que puedan estar almacenados debajo del asiento del pasajero delantero o alguna carga que interfiera con el asiento.

Si hay objetos guardados o existe carga que interfiere con el asiento; realice los siguientes pasos para eliminar el obstáculo:

- Estacione el vehículo.
- Apague el vehículo.
- El conductor y los pasajeros adultos deben buscar objetos que puedan estar almacenados debajo del asiento del pasajero delantero o alguna carga que interfiera con el asiento.
- Retire los obstáculos (si los hay).
- Vuelva a arrancar el vehículo.
- Espere al menos dos minutos y compruebe que la luz de disponibilidad de la bolsa de aire ya no se ilumina
- Si permanece iluminada, puede tratarse de un problema del sistema de sensores del pasajero delantero.

Asientos y sistemas de seguridad

NO intente reparar el sistema; lleve su vehículo inmediatamente a un distribuidor autorizado.

En caso de que fuera necesario modificar un sistema avanzado de bolsa de aire delantera para acomodar a una persona discapacitada, comuníquese con Ford Customer Relationship Center al número de teléfono que aparece en el capítulo *Atención al cliente* de este *Manual del propietario*.



Cualquier cambio o modificación en el asiento delantero de pasajero puede afectar el rendimiento del sistema de detección del pasajero delantero.

Para determinar si el sistema funciona

El SRS usa una luz de disponibilidad en el grupo de instrumentos o un tono para indicar la condición del sistema. Consulte la sección *Disponibilidad de bolsa de aire* en el capítulo *Grupo de instrumentos*. No se requiere mantenimiento de rutina de la bolsa de aire.

Una o más de las siguientes situaciones reflejan una dificultad en el sistema:

- La luz de disponibilidad destella o permanece encendida.
- La luz de disponibilidad no se iluminará inmediatamente después de activar el encendido.
- Se escuchará una serie de cinco pitidos. El tono se repite de manera periódica hasta que se reparen el problema o la luz.



Si ocurre cualquiera de estas cosas, incluso de manera intermitente, solicite la revisión inmediata del SRS a un distribuidor autorizado. A menos que se repare, es posible que el sistema no funcione correctamente en caso de un choque.

Sistema de bolsa de aire lateral montada en el asiento



No coloque objetos ni instale equipos sobre o cerca de la cubierta de la bolsa de aire, en el costado de los respaldos de los asientos delanteros o en las áreas de los asientos delanteros, que puedan entrar en contacto con una bolsa de aire que se infle. Si no se siguen estas instrucciones, el riesgo de lesiones personales puede aumentar en caso de una colisión.

Asientos y sistemas de seguridad



No utilice cubiertas adicionales en los asientos. El uso de cubiertas adicionales en los asientos puede impedir que las bolsas de aire laterales se inflen y aumentar el riesgo de lesiones en un accidente.



No apoye su cabeza contra la puerta. La bolsa de aire lateral puede lesionarlo ya que se infla desde el lado del respaldo.



No intente revisar, reparar ni modificar el SRS de bolsas de aire, sus fusibles ni la cubierta de un asiento que contenga una bolsa de aire. Consulte con su distribuidor autorizado.



Todos los ocupantes del vehículo deben usar siempre los cinturones de seguridad, incluso si se cuenta con un SRS de bolsas de aire.

¿Cómo funciona el sistema de bolsas de aire laterales?

El diseño y funcionamiento del sistema de bolsas de aire laterales incluyeron los procedimientos de prueba recomendados, los que fueron desarrollados por un grupo de expertos en seguridad automotriz conocidos como Side Airbag Technical Working Group (Grupo de trabajo técnico de bolsas de aire laterales). Estos procedimientos de prueba recomendados ayudan a reducir el riesgo de lesiones relacionadas con el despliegue de las bolsas de aire laterales.

Asientos y sistemas de seguridad

El sistema de bolsas de aire laterales consta de lo siguiente:

- Una bolsa de nylon inflable (bolsa de aire) con un inflador oculto detrás del protector para rodillas exterior de los respaldos del conductor y del pasajero delantero.
- Una cubierta del asiento especial diseñada para permitir el inflado de la bolsa de aire.
- La misma luz de advertencia, control electrónico y unidad de diagnóstico usados para las bolsas de aire delanteras.
- Sensores de choque ubicados en las puertas delanteras y en los pilares C (un sensor en cada pilar en cada lado del vehículo).

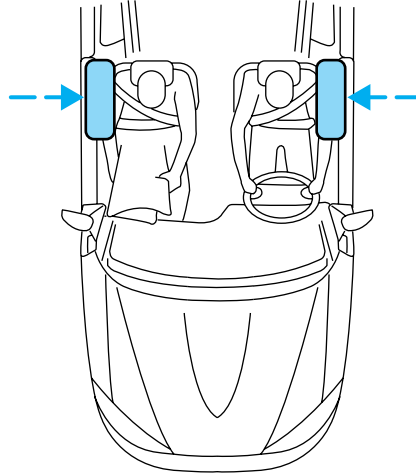

Las bolsas de aire laterales, en combinación con los cinturones de seguridad, pueden ayudar a reducir el riesgo de lesiones graves en caso de un choque de impacto lateral significativo.

Las bolsas de aire laterales están instaladas en el costado exterior de los respaldos de los asientos delanteros. En algunos choques laterales, se inflará la bolsa de aire lateral afectada por el accidente. Si el sistema de sensores del pasajero delantero detecta un asiento vacío, la bolsa de aire lateral montada en el asiento del pasajero delantero se desactivará. La bolsa de aire se diseñó para inflarse entre el panel de la puerta y el ocupante, para mejorar la protección proporcionada a los ocupantes en los choques de impacto lateral.

El SRS de la bolsa de aire debe activarse cuando el vehículo sufre una desaceleración lateral suficiente como para hacer que los sensores cierren un circuito eléctrico que inicia el inflado de las bolsas de aire.

El hecho de que las bolsas de aire no se inflen en un accidente, no significa que el sistema funcione incorrectamente. Más bien, significa que la fuerza del impacto no fue lo suficientemente grande como para producir la activación. Las bolsas de aire laterales están diseñadas para inflarse en choques de impacto lateral, no en volcaduras, impactos traseros, choques frontales ni semifrontales, a menos que el choque provoque una desaceleración lateral suficiente.

Asientos y sistemas de seguridad



Después del inflado se calientan varios componentes del sistema de bolsa de aire. No los toque después del inflado.



Si se ha inflado, **la bolsa de aire lateral no volverá a funcionar. El sistema de bolsas de aire lateral (incluido el asiento) debe ser inspeccionado y reparado por un distribuidor autorizado.** Si la bolsa de aire no se reemplaza, el área sin reparar aumentará el riesgo de lesiones en un choque.

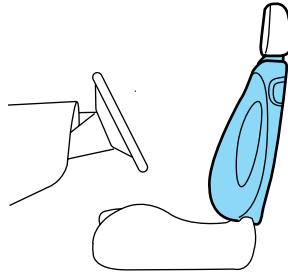

Sistema Safety Canopy™ (si está instalado)



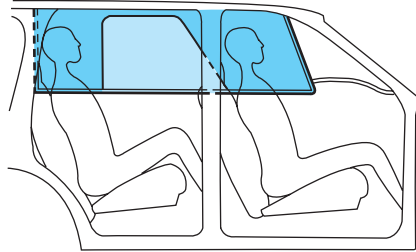

No coloque objetos ni monte equipos sobre o cerca del forro del techo en la barandilla lateral que puedan entrar en contacto con el sistema Safety Canopy™ que se despliega. Si no se siguen estas instrucciones, el riesgo de lesiones personales puede aumentar en caso de una colisión.



No apoye su cabeza contra la puerta. El sistema Safety Canopy™ puede lesionarlo a medida que se despliega desde el forro del techo.

Asientos y sistemas de seguridad

 No intente revisar, reparar ni modificar el sistema Safety Canopy™, sus fusibles, el tapizado de los pilares A, B, o C ni el forro del techo en un vehículo que contenga Safety Canopy™. Consulte con su distribuidor autorizado.

 Todos los ocupantes del vehículo, incluido el conductor, deben usar siempre los cinturones de seguridad, incluso si se cuenta con un SRS de bolsas de aire y el sistema Safety Canopy™.

 Para reducir el riesgo de lesiones, no obstruya ni coloque objetos en el espacio donde se despliega el sistema Safety Canopy™ inflable.

¿Cómo funciona el sistema Safety Canopy™?

El diseño y el desarrollo del sistema Safety Canopy™ incluyeron los procedimientos de prueba recomendados, los que fueron desarrollados por un grupo de expertos en seguridad automotriz conocidos como Side Airbag Technical Working Group (Grupo de trabajo técnico de bolsas de aire laterales). Estos procedimientos de prueba recomendados ayudan a reducir el riesgo de lesiones relacionadas con el despliegue de las bolsas de aire laterales (incluido el sistema Safety Canopy™).

El sistema Safety Canopy™ consta de lo siguiente:

- Una cortina inflable de nylon con un inflador oculto detrás del forro del techo y sobre las puertas (una a cada lado del vehículo).

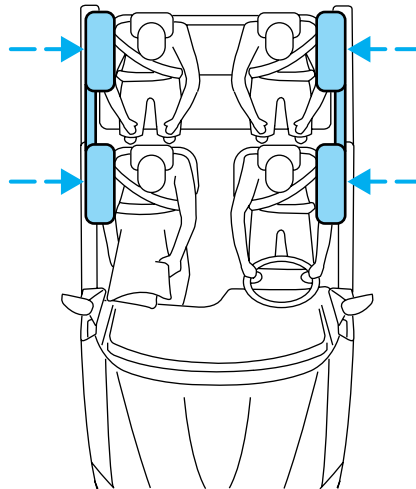

Asientos y sistemas de seguridad

- Un forro del techo que se doblará para abrirse sobre las puertas laterales y permitir el despliegue del sistema Safety Canopy™.
- La misma luz de advertencia, control electrónico y unidad de diagnóstico usados para las bolsas de aire delanteras.
- Dos sensores de impacto lateral montados en las puertas delanteras (uno a cada lado del vehículo).
- Dos sensores de impacto lateral, ubicados en el pilar C, detrás de las puertas traseras (uno a cada lado del vehículo).
- Sensor de volcadura en el módulo de control de sistemas de seguridad (RCM).

El sistema Safety Canopy™, en combinación con los cinturones de seguridad, pueden ayudar a reducir el riesgo de lesiones graves en caso de un choque de impacto lateral importante o de una volcadura.

Los niños de hasta 12 años de edad deben ir siempre correctamente sujetos en los asientos en la segunda o en la tercera fila (si están instalados). El sistema Safety Canopy™ no interferirá con los niños sujetos mediante un asiento para niños o auxiliar correctamente instalado, ya que está diseñado para inflarse hacia abajo desde el forro del techo sobre las puertas a lo largo de las aberturas de las ventanas laterales.

El sistema está diseñado para activarse cuando el vehículo sufre una desaceleración lateral suficiente como para hacer que el sensor de impacto lateral cierre un circuito eléctrico que inicia el inflado del sistema Safety Canopy™, o cuando el sensor de volcadura detecta la posibilidad de un evento de volcadura.

El sistema Safety Canopy™ está instalado en la lámina metálica de la barandilla lateral del techo, detrás del forro del techo y sobre los asientos de la primera y de la segunda fila. En ciertos choques laterales o eventos de volcadura, el sistema Safety Canopy™ se activará, sin considerar qué asientos estén ocupados. El sistema Safety Canopy™ está diseñado para inflarse entre el área de las ventanas laterales y los pasajeros con el fin de aumentar la protección proporcionada en choques de impacto lateral y eventos de volcadura.

El hecho de que el sistema Safety Canopy™ no se active en un choque no significa que el sistema funcione incorrectamente. Más bien, significa que la fuerza del impacto no fue lo suficientemente grande como para producir la activación. El sistema Safety Canopy™ está diseñado para inflarse en ciertos choques de impacto lateral o en eventos de volcadura, no en choques de impacto trasero, frontal ni semifrontal, a menos que el choque produzca una desaceleración lateral suficiente o la posibilidad de una volcadura.

Asientos y sistemas de seguridad



Varios componentes del sistema Safety Canopy™ se calientan después del inflado. No los toque después del inflado.



Si se desplegó, el sistema **Safety Canopy™ no volverá a funcionar. El sistema Safety Canopy™ (incluido el tapizado de los pilares A, B y C) debe ser inspeccionado y revisado por un distribuidor autorizado.** Si el sistema Safety Canopy™ no se reemplaza, el área sin reparar aumentará el riesgo de lesiones en un choque.

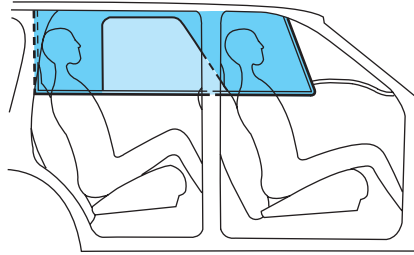

Para determinar si el sistema funciona

El SRS usa una luz de disponibilidad en el grupo de instrumentos o un tono para indicar la condición del sistema. Consulte la sección *Disponibilidad de bolsa de aire* en el capítulo *Grupo de instrumentos*. No se requiere mantenimiento de rutina de la bolsa de aire.

Cualquier dificultad del sistema se indica mediante una o más de las siguientes situaciones:

- La luz de disponibilidad (la misma para el sistema de bolsas de aire delanteras) destellará o permanecerá encendida.
- La luz de disponibilidad no se iluminará inmediatamente después de activar el encendido.
- Se escuchará una serie de cinco pitidos. El patrón de tonos se repetirá periódicamente hasta que el problema y la luz se reparen.

Si ocurre cualquiera de estas cosas, incluso de manera intermitente, solicite la revisión inmediata del SRS a un distribuidor autorizado. A menos que se repare, es posible que el sistema no funcione correctamente en caso de un choque o de un evento de volcadura.

Eliminación de bolsas de aire y de vehículos con bolsas de aire (incluidos los pretensores)

Consulte con su distribuidor autorizado. Las bolsas de aire **DEBEN SER** eliminadas por personal calificado.

Asientos y sistemas de seguridad

SISTEMAS DE SEGURIDAD PARA NIÑOS

Vea las siguientes secciones para obtener instrucciones sobre cómo utilizar los sistemas de seguridad para niños en forma correcta. También vea *Sistema de sujeción suplementario de bolsas de aire (SRS)* en este capítulo para obtener instrucciones especiales sobre cómo usar las bolsas de aire.

Precauciones importantes de los sistemas de seguridad para niños

La ley en Estados Unidos y Canadá exige el uso de sistemas de seguridad para niños. Si en el vehículo viajan niños pequeños (generalmente niños de cuatro años de edad o menores y que pesan 18 kg [40 lbs] o menos), debe sentarlos en asientos de seguridad fabricados especialmente para ellos. Muchos estados exigen que los niños utilicen asientos auxiliares aprobados hasta que tengan ocho años. Revise las leyes locales, estatales o provinciales para ver si hay requisitos específicos con relación a la seguridad de los niños en su vehículo. Cuando sea posible, ponga siempre a los niños menores de 12 años en el asiento trasero del vehículo. Las estadísticas de accidentes demuestran que los niños están más seguros cuando viajan en los asientos traseros, con los sistemas de seguridad ajustados correctamente, que cuando viajan en el asiento delantero.



Nunca deje que un pasajero lleve a un niño en su regazo mientras el vehículo esté en movimiento. El pasajero no puede proteger al niño de una lesión en caso de una colisión.

Siga siempre las instrucciones y advertencias que vienen con los sistemas de seguridad para niños que pueda usar.

Los niños y los cinturones de seguridad

Si el niño tiene el tamaño adecuado, asegúrelo en un asiento de seguridad. Los niños demasiado grandes para usar asientos de seguridad para niños (según las especificaciones del fabricante de asientos de seguridad para niños) siempre deben usar cinturones de seguridad.

Siga todas las precauciones importantes de los sistemas de seguridad y de las bolsas de aire que se aplican a los pasajeros adultos en su vehículo.

Si la parte del cinturón de hombros de una combinación de cinturón pélvico y de hombros se puede colocar de tal manera que no cruce ni se apoye sobre la cara o cuello del niño, éste debe usar el cinturón pélvico

Asientos y sistemas de seguridad

y de hombros. Si acerca el niño al centro del vehículo, puede ayudar a que el cinturón de hombros se ajuste correctamente.

En los asientos laterales de la segunda fila hay guías de comodidad de cinturones, las cuales mejoran la comodidad de cinturón de los ocupantes pequeños. La guía de comodidad del cinturón no reemplaza la utilización de un asiento auxiliar y es sólo para mejorar la comodidad del cinturón de seguridad si éste roza el cuello. La mayoría de los niños deben usar un asiento auxiliar para fomentar una posición vertical y mejorar el ajuste del cinturón pélvico. Consulte *Guía de comodidad de la segunda fila* anteriormente en este capítulo.



No deje sin vigilancia en su vehículo a niños, a adultos que no pueden valerse por sí mismos ni a mascotas.

Asientos auxiliares para niños

Los niños superan el tamaño de un asiento convertible común o para niños cuando pesan 18 kilos (40 lb) y tienen aproximadamente 4 años de edad. A pesar que el cinturón pélvico y de hombros brinda alguna protección, estos niños son aún muy pequeños para que este tipo de cinturón se pueda ajustar correctamente, lo que aumenta el riesgo de lesiones graves durante un choque.

Para que el cinturón pélvico y de hombros se ajuste mejor en los niños que han superado el tamaño de los asientos de seguridad para niños, Ford Motor Company recomienda el uso de un reforzador de colocación de cinturón.

Los asientos auxiliares ubican a los niños de tal manera que los cinturones de seguridad se puedan ajustar mejor. Estos levantan al niño para que el cinturón pélvico descansa en la parte inferior de las caderas y así las rodillas puedan doblarse de manera cómoda. Los asientos auxiliares también pueden ayudar a ajustar mejor el cinturón de hombros para una mayor comodidad. Trate de mantener el cinturón cerca de la mitad del hombro.

Cuándo deben los niños usar asientos auxiliares

Los niños necesitan usar asientos auxiliares desde que superan el tamaño del asiento para niños y hasta que alcanzan una estatura suficiente para usar el asiento del vehículo y el cinturón pélvico y de hombros se pueda ajustar apropiadamente. Generalmente, esto sucede cuando su peso es de aproximadamente 36 kilos (80 lbs) (entre los 8 y 12 años de edad).

Asientos y sistemas de seguridad

Los asientos auxiliares se deben usar hasta que responda SÍ a TODAS estas preguntas:

- ¿El niño se puede sentar completamente hacia atrás en el respaldo del vehículo, con las rodillas dobladas y de manera cómoda en el borde del asiento sin verse desgarbado?

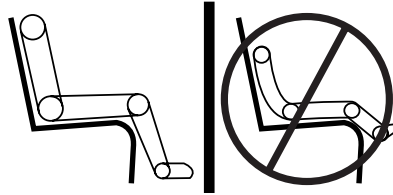

- ¿El cinturón pélvico descansa en la parte inferior de las caderas?
- ¿El cinturón de hombros está centrado en el hombro y en el pecho?
- ¿El niño puede permanecer sentado así durante todo el viaje?

Tipos de asientos auxiliares

Existen dos tipos de asientos auxiliares de colocación de cinturón:

- Aquellos sin respaldo.

Si su asiento auxiliar sin respaldo tiene una cubierta removible, retírela y utilice el cinturón pélvico y de hombros. Si una posición del asiento tiene un respaldo bajo y no tiene un apoyacabezas, un asiento auxiliar sin respaldo puede ubicar la cabeza del niño (parte superior del nivel del oído) sobre la parte



de arriba del asiento. En este caso, mueva el asiento auxiliar sin respaldo a otra posición del asiento con un respaldo más alto y con cinturones pélvicos y de hombros.

Asientos y sistemas de seguridad

- Aquellos con un respaldo alto.

Si no puede encontrar una posición de asiento que apoye de manera adecuada la cabeza del niño, a pesar de tener un asiento auxiliar sin respaldo, la mejor alternativa sería un asiento auxiliar con respaldo alto.



Cualquier tipo puede usarse en cualquier posición de asiento equipada con cinturones pélvicos y de hombros en caso de que el niño pese más de 18 kilos (40 libras).

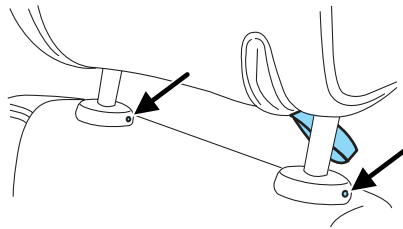

Al instalar algunos sistemas de seguridad para niños con respaldo alto, si fuera necesario, se pueden quitar los apoyacabezas de los asientos de la segunda fila. Inserte un objeto delgado y con punta, como un clip para papeles o un alfiler, en el orificio de cada guía del apoyacabezas y levántelo para quitarlo. Guarde el apoyacabezas en un lugar seguro del vehículo. Para volver a instalarlo, alinee los montantes en los orificios del respaldo con la correa hacia el exterior del vehículo y presione hasta que se enganche en su lugar. Levante ligeramente para asegurarse de que haya quedado fijo.

 Si el apoyacabezas se ha quitado de un asiento para instalar un sistema de seguridad para niños de respaldo alto, se deberá volver a instalar antes de que otra persona ocupe el asiento, con el fin de reducir el riesgo de lesiones personales en caso de choque.

Asientos y sistemas de seguridad

Los asientos auxiliares y para niños varían ampliamente en tamaño y forma. Seleccione un asiento auxiliar que mantenga el cinturón de pelvis bajo y ajustado en las caderas, nunca por el estómago, y le permita ajustar el cinturón de hombros por el pecho y caer holgadamente cerca del centro del hombro. Los siguientes dibujos comparan el ajuste ideal (centro) con un cinturón de hombros apretado incómodamente contra el cuello y un cinturón de hombro que se puede deslizar del hombro.

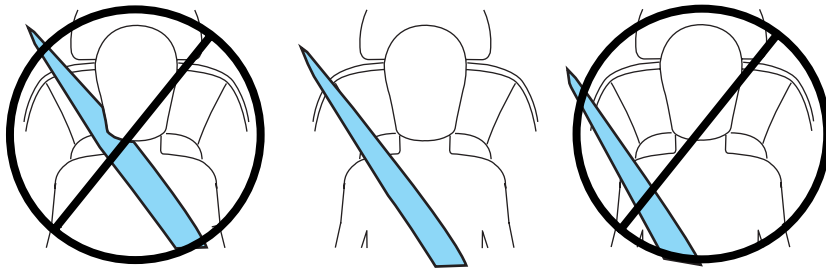

Si el asiento auxiliar se desliza en el asiento del vehículo, puede colocar una malla de goma como plataforma o un forro de tapete bajo el asiento auxiliar y así se puede mejorar esta condición.

Importancia de los cinturones de hombros

Si utiliza un asiento auxiliar sin cinturón de hombros, aumenta el riesgo que la cabeza del niño se golpee contra una superficie dura en caso de un choque. Por esta razón, nunca use un asiento auxiliar sólo con cinturón pélvico. Es mejor usar un asiento auxiliar con cinturones pélvicos y de hombros en el asiento trasero, que es el lugar más seguro para los niños en un viaje.



Cambie al niño de asiento si el cinturón de hombros no se mantiene en la posición sobre el hombro durante su uso.



Siga todas las instrucciones proporcionadas por el fabricante del asiento auxiliar.



Nunca coloque el cinturón de hombros bajo el brazo del niño o detrás de la espalda, ya que puede eliminar la protección para la parte superior del cuerpo y puede aumentar el riesgo de sufrir lesiones o de tener consecuencias fatales en un choque.

Asientos y sistemas de seguridad



Nunca use almohadas, libros ni toallas para reforzar al niño. Éstos pueden deslizarse y aumentar la probabilidad de sufrir lesiones o de tener consecuencias fatales en un choque.

ASIENTOS DE SEGURIDAD PARA NIÑOS

Asientos de seguridad para niños y bebés o para niños

Use un asiento de seguridad adecuado para el tamaño y peso del niño. Siga cuidadosamente todas las instrucciones del fabricante provistas con el asiento de seguridad que coloque en su vehículo. Si no instala o no usa el asiento de seguridad correctamente, el niño puede resultar lesionado en un frenado repentino o en un choque.

Al instalar un asiento de seguridad para niños:

- En este capítulo, revise y siga la información presentada en la sección *Sistema de sujeción suplementario de bolsa de aire (SRS)*.
- Use la hebilla del cinturón de seguridad correcta para la posición del asiento (la hebilla más cercana a la dirección de la que viene la lengüeta).
- Inserte la lengüeta del cinturón en la hebilla correspondiente hasta que escuche un chasquido y sienta que se engancha. Asegúrese de ajustar firmemente la lengüeta en la hebilla.
- Mantenga el botón de apertura de la hebilla apuntando hacia arriba y opuesto al asiento de seguridad, con la lengüeta entre el asiento para niños y el botón de apertura, para evitar que se desabroche accidentalmente.
- Coloque el respaldo en posición vertical.
- Ponga el cinturón de seguridad en el modo de bloqueo automático. Consulte la sección *Modo de bloqueo automático* (asiento delantero del pasajero y asientos traseros exteriores) (si están instalados), en ese capítulo.
- Se recomienda que los niños hasta 22 kg (48 lb) utilicen los anclajes inferiores LATCH en un sistema de seguridad para niños. Las correas de anclaje superiores se pueden utilizar para niños hasta 27 kg

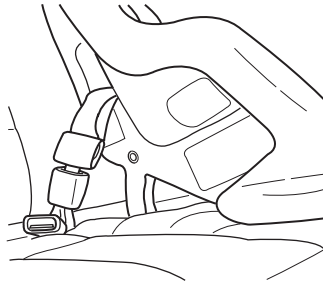

Asientos y sistemas de seguridad

(60 lbs) en un sistema de seguridad para niños y para proporcionar seguridad para el torso superior en niños hasta 36 kg (80 lbs) que usan un arnés de torso superior y un reforzador de colocación de cinturón.

Ford recomienda el uso de un asiento de seguridad para niños que tenga una correa superior de sujeción. Instale el asiento de seguridad para niños en una posición con LATCH y anclajes de correa. Para obtener más información acerca de las correas de sujeción superiores y los anclajes, consulte *Sujeción de asientos de seguridad con correas de sujeción* en este capítulo. Para obtener más información sobre anclajes LATCH, consulte *Sujeción de asientos de seguridad con sujetadores LATCH (Anclajes inferiores y correas para niños)* en este capítulo.



Siga cuidadosamente todas las instrucciones del fabricante incluidas con el asiento de seguridad que coloque en su vehículo. Si no instala o no usa el asiento de seguridad correctamente, el niño puede resultar lesionado en un frenado repentino o en un choque.



Los asientos de niños orientados hacia atrás o los portadores de bebés nunca se deben poner frente a una bolsa de aire del pasajero activa.

Instalación de asientos de seguridad para niños con combinación de cinturón pélvico y de hombros



Las bolsas de aire pueden causar la muerte o lesionar a un niño que se encuentre en un asiento para niños. **NUNCA** coloque un asiento para niños orientado hacia atrás frente a una bolsa de aire activa. Si debe usar un asiento para niños orientado hacia adelante en el asiento delantero, mueva el asiento completamente hacia atrás.



Los niños de hasta 12 años de edad deben ir correctamente sujetos en el asiento trasero cada vez que sea posible.

Asientos y sistemas de seguridad

1. Coloque el asiento de seguridad para niños en un asiento con una combinación de cinturón pélvico y de hombros.

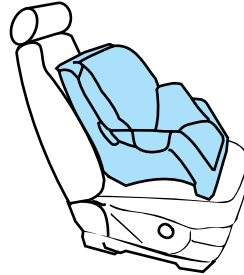

2. Jale hacia abajo el cinturón de hombros y júntelo con el cinturón pélvico.

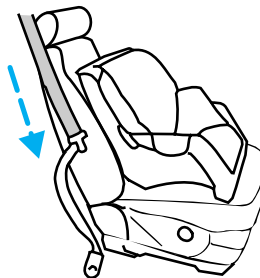

3. Mientras los mantiene juntos, pase la lengüeta a través del asiento para niños de acuerdo con las instrucciones del fabricante. Asegúrese que la correa del cinturón no esté torcida.

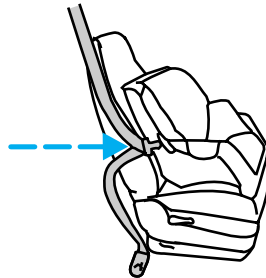

Asientos y sistemas de seguridad

4. Inserte la lengüeta del cinturón en la hebilla adecuada (la hebilla más cercana a la dirección desde la cual proviene la lengüeta) para esa posición del asiento hasta que escuche un chasquido y sienta que se ha enganchado. Jálela para asegurarse que la lengüeta esté enganchada firmemente.

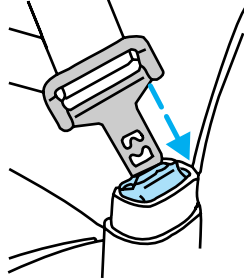

5. Para poner el retractor en el modo de bloqueo automático, tome la parte del hombro del cinturón y jále hacia abajo hasta extraer todo el cinturón y escuchar un chasquido.

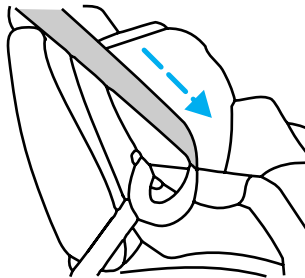

6. Deje que el cinturón se retraiga. El cinturón emite un chasquido a medida que se retrae para indicar que está en el modo de bloqueo automático.

7. Jale la parte del cinturón pélvico a través del asiento para niños hacia la hebilla y jale hacia arriba del cinturón de hombros, mientras presiona el asiento para niños con la rodilla.

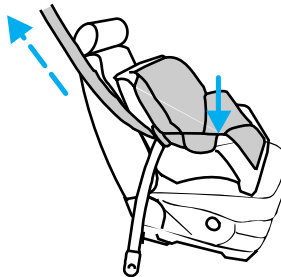

Asientos y sistemas de seguridad

8. Deje que el cinturón de seguridad se retraiga para eliminar cualquier holgura en el cinturón.

9. Antes de poner al niño en el asiento, incline con fuerza el asiento hacia atrás y hacia adelante para cerciorarse que esté firmemente ajustado. Para verificar esto, tome el asiento en el trayecto del cinturón e intente moverlo hacia los lados y hacia adelante. Si está bien instalado, no debería moverse más de una pulgada.

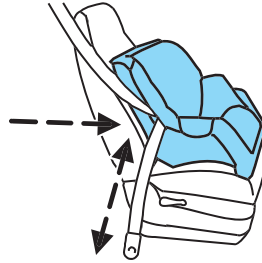

10. Trate de sacar el cinturón del retractor para asegurarse que el retractor esté en el modo de bloqueo automático (será imposible sacar más el cinturón). Si el retractor no está bloqueado, desabroche el cinturón y repita los pasos del 2 al 9.

Verifique que el asiento para niños esté asegurado correctamente antes de cada uso.

Sujeción de asientos de seguridad para niños con correas de sujeción

La mayoría de los asientos nuevos para niños con vista hacia adelante incluyen una correa de sujeción que pasa sobre el respaldo del asiento y se engancha en un punto de anclaje. Las correas de sujeción están disponibles como accesorio para muchos modelos antiguos de asientos de seguridad. Comuníquese con el fabricante de su asiento para niños para obtener más información acerca de cómo ordenar una correa de sujeción.

Los asientos traseros de su vehículo tienen instalados anclajes de correas de sujeción integrados que se ubican detrás de los asientos, tal como se describe a continuación.

Los anclajes de correa de sujeción en su vehículo se ubican detrás de las cubiertas deslizables marcadas con el símbolo de estos anclajes (aparece con título).

Asientos y sistemas de seguridad

Los anclajes de las correas de sujeción de su vehículo están en las siguientes posiciones (vistos desde arriba):



Enganche la correa de sujeción sólo al anclaje de correa apropiado tal como se indica. Es posible que la correa de sujeción no funcione correctamente si se engancha en un lugar distinto al anclaje de sujeción correcto.

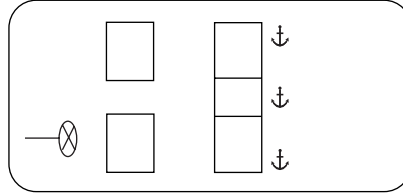

1. Coloque el asiento de seguridad para niños sobre el cojín del asiento trasero.
2. Pase la correa de sujeción del asiento de seguridad para niños sobre el respaldo del asiento.

En vehículos con apoyacabezas ajustables, pase la correa de sujeción por debajo del apoyacabezas y entre los postes del apoyacabezas, si no, pase la correa de sujeción por encima del respaldo del asiento.

3. Localice el anclaje correcto para la posición de asiento trasero seleccionada.

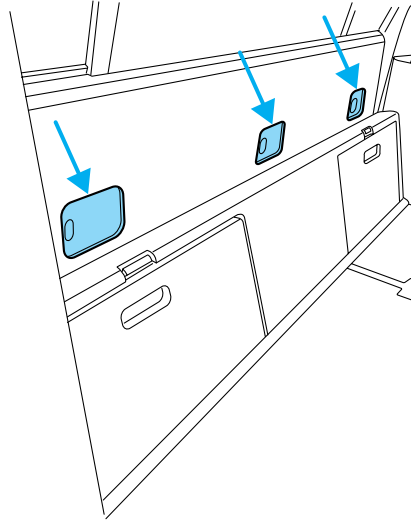

Asientos y sistemas de seguridad

- Es posible que necesite jalar el respaldo hacia adelante para tener acceso a los anclajes de correa. Compruebe que el asiento esté asegurado en posición vertical antes de instalar el asiento para niños. Consulte *Plegado de los asientos traseros* en este capítulo para obtener información acerca de cómo accionar dichos asientos.

4. Deslice y abra la cubierta del anclaje de correa.

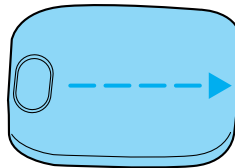

5. Sujete la correa de sujeción al anclaje y vuelva a colocar el asiento en su posición. Para el asiento trasero izquierdo fijo de los vehículos Adrenalin, sujete el gancho de la correa en la barra de anclaje, con el gancho hacia la parte posterior del vehículo.

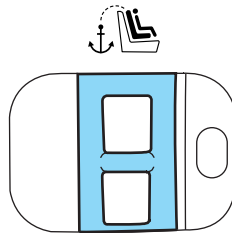

 Si la correa de sujeción se engancha de manera incorrecta, es posible que el asiento de seguridad para niños no se sostenga apropiadamente en caso de un choque.

6. Consulte la sección *Instalación de asientos de seguridad para niños en las posiciones de asiento con combinación de cinturones pélvicos y de hombros* de este capítulo para más instrucciones sobre cómo asegurar el asiento de seguridad para niños.

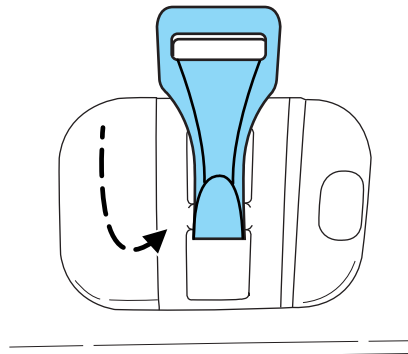

7. Apriete la correa de sujeción del asiento de seguridad para niños según las instrucciones del fabricante.

Para desenganchar la correa de sujeción, desabroche los cinturones de seguridad que aseguran el asiento para niños y afloje la correa de

Asientos y sistemas de seguridad

sujeción. Incline el respaldo hacia adelante, lo suficiente como para alcanzar detrás del asiento y desenganchar el gancho de la correa. Para el asiento trasero izquierdo fijo de Adrenalin Edition, pliegue el otro respaldo hacia abajo de modo que pueda alcanzar el costado del respaldo izquierdo con la mano izquierda para liberar el gancho de la correa.



Si el asiento de seguridad no está correctamente anclado, el riesgo de que un niño resulte lesionado en un choque aumenta considerablemente.

Ajustes de asientos de seguridad para niños con conexiones LATCH (anclajes inferiores y correas de sujeción para niños) para anclajes de asientos para niños

Algunos asientos de seguridad para niños incluyen dos conexiones rígidas o instaladas en la correa que se conectan a dos anclajes en posiciones de asiento específicas de su vehículo. Este tipo de asiento para niños elimina la necesidad de utilizar cinturones de seguridad para fijar el asiento para niños. En asientos de seguridad para niños con vista hacia adelante, la correa de sujeción también debe estar ajustada al anclaje correcto de la correa. Consulte *Sujeción de asientos de seguridad para niños con correas de sujeción* en este capítulo.

Su vehículo tiene anclajes de sujeción LATCH para la instalación de asientos de seguridad para niños en las posiciones de asiento marcadas con el símbolo de asiento para niños.

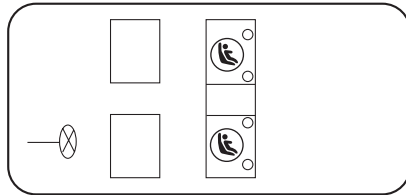

Nunca fije dos asientos de seguridad para niños LATCH al mismo anclaje. En caso de accidente, es posible que un anclaje no sea lo suficientemente fuerte como para sostener dos conexiones de asientos para niños y puede romperse, provocando lesiones graves o incluso la muerte.

Asientos y sistemas de seguridad

Los anclajes inferiores para la instalación de asientos para niños se ubican en la sección trasera del asiento de la segunda fila entre el cojín y el respaldo del asiento. Los anclajes LATCH están ubicados debajo de los símbolos de ubicación en el respaldo del asiento.

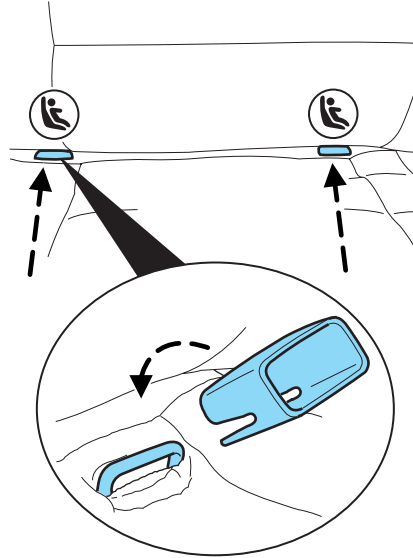

Los anclajes de los asientos laterales de la segunda fila sólo son para instalar asientos para niños en los asientos exteriores. NO instale asientos para niños con conexiones LATCH (rígidas o instaladas en el tejido del cinturón) instaladas en los anclajes más bajos interiores de los asientos exteriores. Si instala un asiento para niños al centro de la segunda fila, use el cinturón del vehículo y el anclaje de correa superior.

Siga las instrucciones del fabricante del asiento para niños para instalar correctamente los asientos para niños con conexiones LATCH. Las guías LATCH de plástico se pueden obtener en cualquier distribuidor autorizado. Se ajustan a presión en los anclajes inferiores LATCH en el asiento para ayudar a fijar un asiento para niños con conexiones rígidas. Las guías mantienen separada la vestidura del asiento para exponer el anclaje y facilitar el ajuste de algunos asientos para niños.



Una las conexiones inferiores LATCH del asiento para niños sólo a los anclajes que se muestran.

Asientos y sistemas de seguridad

Si instala un asiento para niños con conexiones rígidas LATCH, no apriete la correa de sujeción tanto que el asiento para niños se levante del cojín del asiento del vehículo cuando el niño esté sentado en él. Mantenga la correa de sujeción ajustada tan sólo lo necesario sin que se levante la parte delantera del asiento para niños. Mantener el asiento para niños tocando levemente el asiento del vehículo, proporciona la mejor protección en caso de un accidente grave.

Cada vez que use el asiento de seguridad, revise que el asiento esté correctamente sujeto a los anclajes inferiores y al anclaje de la correa. Intente mover el asiento para niños de lado a lado. También intente jalar el asiento hacia adelante. Verifique que los anclajes mantengan el asiento en su lugar.





Si el asiento de seguridad no está correctamente anclado, el riesgo de que un niño resulte lesionado en un choque aumenta considerablemente.

Llantas, ruedas y carga

AVISO A LOS PROPIETARIOS DE VEHÍCULOS UTILITARIOS Y CAMIONETAS

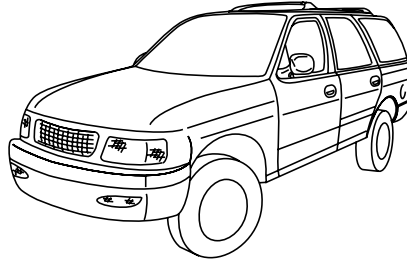
Los vehículos utilitarios y las camionetas se maniobran en forma diferente a los vehículos de pasajeros en las diversas condiciones de manejo que pueden encontrarse en calles, carreteras y a campo traviesa. Los vehículos utilitarios y las camionetas no están diseñados para tomar curvas a velocidades tan altas como los automóviles de pasajeros, así como tampoco los vehículos deportivos bajos están diseñados para desempeñarse satisfactoriamente en condiciones a campo traviesa.



 Los vehículos utilitarios tienen un índice de volcadura significativamente mayor que otros tipos de vehículos. Para reducir el riesgo de lesiones graves o muerte a raíz de una volcadura u otro choque, usted debe:

- Evitar las vueltas cerradas y las maniobras bruscas
- Manejar a velocidades seguras para las condiciones
- Mantener las llantas infladas correctamente
- Nunca sobrecargue o cargue incorrectamente su vehículo y
- Asegurarse de que cada pasajero esté apropiadamente asegurado.

 En un choque con volcadura, la probabilidad de muerte es mucho mayor para una persona que no lleva cinturón de seguridad, que para una que sí lo lleva. Todos los ocupantes deben usar siempre los cinturones de seguridad y los niños deben usar sistemas de seguridad adecuados para minimizar el riesgo de lesiones o expulsión.

Estudie el "*Manual del propietario*" y sus suplementos para obtener información específica acerca de las características del equipo, las instrucciones para un manejo seguro y las precauciones adicionales para reducir el riesgo de accidentes o lesiones graves.

Llantas, ruedas y carga

CARACTERÍSTICAS DEL VEHÍCULO

Sistemas 4WD y AWD (si están instalados)

Un vehículo equipado con AWD o 4WD (cuando lo seleccione), tiene la capacidad de usar las cuatro ruedas para obtener energía. Esto aumenta la tracción y puede permitirle manejar con seguridad sobre terrenos y caminos en condiciones que los vehículos convencionales con tracción en dos ruedas no pueden recorrer.

Se suministra potencia a las cuatro ruedas a través de una caja de transferencia o unidad de transferencia de potencia. Los vehículos con tracción en las cuatro ruedas le permiten seleccionar diferentes modos de manejo según sea necesario. La información acerca del funcionamiento de la caja de transferencia y los procedimientos de cambio de velocidades se puede encontrar en el capítulo *Manejo*. En el capítulo *Mantenimiento y especificaciones* se puede encontrar información sobre el mantenimiento de la caja de transferencia. Debe familiarizarse completamente con esta información antes de hacer funcionar su vehículo.

En algunos modelos con tracción en las cuatro ruedas, el cambio inicial de tracción de dos ruedas a tracción en las cuatro ruedas mientras el vehículo está en movimiento, puede causar un sonido metálico o de trinquete momentáneo. Estos sonidos son normales y se deben al mecanismo de transmisión delantero que aumenta la velocidad y no son motivo de preocupación.



No se confíe demasiado de la capacidad de los vehículos con tracción en las cuatro ruedas o AWD. A pesar de que los vehículos con tracción en las cuatro ruedas o AWD pueden acelerar mejor que los de tracción en dos ruedas en situaciones que requieran baja tracción, éstos no frenan más rápido. Siempre maneje a una velocidad segura.

Llantas, ruedas y carga

Cómo se diferencia su vehículo de los demás

Los vehículos todo terreno y las camionetas pueden presentar algunas diferencias perceptibles en comparación a otros vehículos. Su vehículo puede ser:

- Más alto: para permitir una capacidad de transporte de carga superior y para permitir que viaje sobre terrenos irregulares sin quedar atrapado o dañar los componentes de la parte baja.
- Más corto: para otorgar la capacidad de aproximarse a las pendientes y sobrepasar la cima de una colina sin quedar atrapado o dañar los componentes de la parte baja. Aunque hay igualdad en todos los demás aspectos, una distancia entre ejes más corta puede hacer que su vehículo responda más rápido a la dirección que un vehículo con una distancia entre ejes más larga.
- Más angosto: para proporcionar mayor maniobrabilidad en espacios estrechos, especialmente en uso a campo traviesa.

Como resultado de las diferencias en dimensiones indicadas arriba, los vehículos Todo terreno y las camionetas generalmente tienen un centro de gravedad superior y una mayor diferencia en el centro de gravedad entre las condiciones con y sin carga.

Estas diferencias que hacen que su vehículo sea tan versátil también provocan que se manibre en forma diferente a otros vehículos comunes de pasajeros.

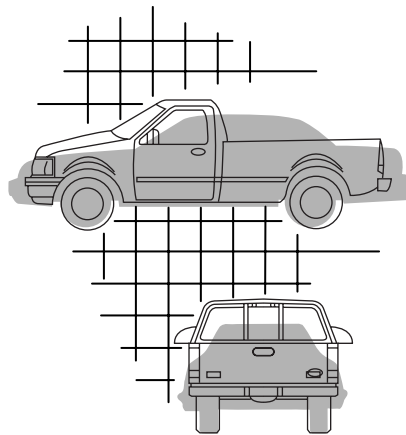
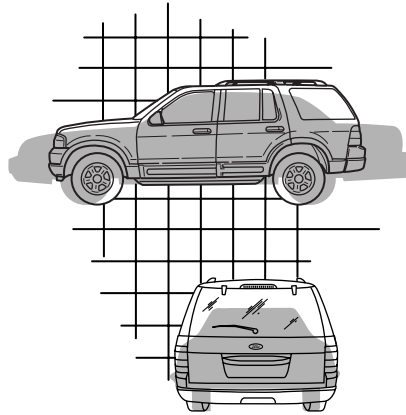

Llantas, ruedas y carga

INFORMACIÓN SOBRE GRADO DE UNIFORMIDAD DE LA CALIDAD DE LAS LLANTAS

Los vehículos nuevos están provistos de llantas con una clasificación sobre ellas, llamada Grado de calidad de la llanta. Los grados de calidad se pueden encontrar, donde sea aplicable, en el costado de la llanta entre el reborde de la rodadura y el ancho máximo de sección. Por ejemplo:

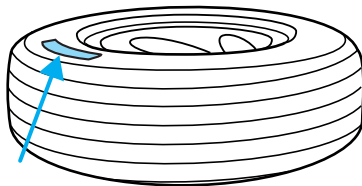

- **Banda de rodadura 200, Tracción AA, Temperatura A**

Estos grados de calidad de las llantas se determinan según normas que ha establecido el Departamento de Transportes de los Estados Unidos.

Los Grados de calidad de las llantas se aplican a llantas neumáticas nuevas para uso en automóviles de pasajeros. No se aplican a rodaduras profundas, llantas para la nieve de tipo invierno, llantas de refacción economizadoras de espacio o para uso provisional, llantas con diámetros de rin nominal de 25 a 30 cm (10 a 12 pulgadas) o llantas de producción limitada según se define en el Título 49 del Código de normas federales, Parte 575.104(c)(2).

Departamento de Transportes de Estados Unidos: grados de calidad de llantas: el Ministerio de transportes de Estados Unidos exige que Ford Motor Company le proporcione la siguiente información acerca de los grados de las llantas exactamente como el gobierno la ha redactado.

Desgaste de los surcos

El grado de desgaste de los surcos es una clasificación comparativa basada en el nivel de desgaste de la llanta cuando ésta se prueba bajo condiciones controladas en una pista de prueba específica del gobierno. Por ejemplo, una llanta de grado 150 se desgastaría una y media (1 1/2) veces, como lo haría en la pista de prueba del gobierno como llanta de grado 100. El rendimiento relativo de las llantas depende, sin embargo, de las condiciones reales de su uso y puede apartarse significativamente de la norma debido a variaciones en costumbres de conducir, prácticas de servicio y diferencias en las características de las llantas. El rendimiento relativo de las llantas depende, sin embargo, de las condiciones reales de su uso y puede apartarse significativamente de la norma debido a variaciones en costumbres de conducir, prácticas de servicio y diferencias en las características de calles y clima.

Llantas, ruedas y carga

Tracción AA, A, B y C

Los grados de tracción, de mayor a menor, son AA, A, B y C. Los grados representan la capacidad de la llanta para detenerse sobre pavimento mojado según lo medido en condiciones controladas sobre superficies de prueba gubernamentales específicas de asfalto y concreto. Una llanta con la marca C puede tener un rendimiento de tracción deficiente.



El grado de tracción asignado a esta llanta se basa en las pruebas de tracción de frenado recto y no incluye características de aceleración, curvas, deslizamiento como hidroplano o tracción máxima.

Temperatura A B C

Las clases de temperatura son A (la más alta), B y C, las cuales representan la resistencia de la llanta a la generación de calor y su capacidad de disiparlo cuando se prueban en condiciones controladas en una rueda de prueba de laboratorio especificada. Una temperatura alta prolongada puede hacer que el material de la llanta se degrade, reduciendo su vida útil. Una temperatura excesiva puede provocar fallas repentinas de la llanta. La clase C corresponde a un nivel de rendimiento que deben cumplir todas las llantas de vehículos de pasajeros de acuerdo con la Norma federal de seguridad para vehículos motorizados No. 109. Las clases B y A representan niveles más altos de rendimiento de la rueda en pruebas de laboratorio que el mínimo exigido por la ley.



El grado de temperatura para esta llanta se establece para una llanta apropiadamente inflada y no sobrecargada. La velocidad excesiva, falta de aire o carga excesiva, ya sea por separado o en combinación, puede causar un calentamiento progresivo y una posible falla de las llantas.

LLANTAS

Las llantas están diseñadas para entregar kilómetros de millas de servicio, pero se les debe realizar mantenimiento para obtener el máximo beneficio de ellas.

Glosario de terminología sobre llantas

- **Etiqueta de la llanta:** una etiqueta que muestra los tamaños de llantas del OE (Equipamiento original), la presión de inflado recomendada y el peso máximo que puede transportar el vehículo.

Llantas, ruedas y carga

- **Número de identificación de llanta (TIN):** un número en el costado de cada llanta que entrega información acerca de la marca de la llanta y de la planta del fabricante, el tamaño de la llanta y la fecha de fabricación. Conocido también como código DOT.
- **Presión de inflado:** una medida de la cantidad de aire en la llanta.
- **Carga estándar:** un tipo de llantas P-metric o Metric diseñadas para transportar una carga máxima a 35 psi (37 psi [2.5 baras] para llantas Metric). Si aumenta la presión de inflado más allá de esta presión, no aumentará la capacidad de transporte de carga de las llantas.
- **Carga extra:** un tipo de llantas P-metric o Metric diseñadas para transportar una carga máxima más pesada a 41 psi (43 psi [2.9 baras] para llantas Metric). Si aumenta la presión de inflado más allá de esta presión, no aumentará la capacidad de transporte de carga de las llantas.
- **kPa:** Kilopascales, unidad métrica de presión de aire.
- **PSI:** libras por pulgada cuadrada, una unidad estándar de presión de aire.
- **Presión de inflado en frío:** presión de la llanta cuando el vehículo ha estado quieto y no expuesto directamente al sol durante una hora o más y antes de que el vehículo se maneje por 1.6 km (1 milla).
- **Presión de inflado recomendada:** presión de inflado en frío que se encuentra en la Etiqueta de certificación del cumplimiento de las normas de seguridad o Etiqueta de la llanta, ubicada en el Pilar B o en el borde de la puerta del conductor.
- **Pilar B:** la barra estructural al costado del vehículo detrás de la puerta delantera.
- **Área del talón de la llanta:** área de la llanta que está junto al rin.
- **Costado de la llanta:** área entre el área del talón y la rodadura.
- **Área de la rodadura de la llanta:** área del perímetro de la llanta que hace contacto con el camino cuando se monta en el vehículo.
- **Rin:** el soporte metálico (rueda) para una llanta o un conjunto de llanta y cámara sobre el que se asientan los talones de la llanta.

INFLADO DE LAS LLANTAS

Para un funcionamiento seguro de su vehículo, es necesario que sus llantas estén infladas correctamente. Recuerde que una llanta puede perder hasta la mitad de su presión de aire y sin verse desinflada.

Todos los días, antes de manejar, revise sus llantas. Si una parece estar más baja que las otras, use un manómetro para llantas para revisarlas y ajustarlas según sea necesario.

Llantas, ruedas y carga

Al menos una vez al mes y antes de emprender viajes largos, inspeccione cada llanta y revise la presión de aire con un manómetro de presión para llantas (incluida la llanta de refacción, si está instalada). Infle todas las llantas según la presión de inflado recomendada por Ford Motor Company.

Use un manómetro de presión para llantas para comprobar la presión de inflado, incluida la llanta de refacción (si está instalada), al menos una vez al mes y antes de viajes largos. Es muy importante que adquiera un indicador de presión de llantas confiable, ya que los indicadores automáticos de las estaciones de servicio pueden ser inexactos. Ford recomienda el uso de indicadores de presión de llantas tipo digitales o cuadrantes en lugar de los indicadores de presión de llanta tipo varilla.

Use la presión de inflado en frío recomendada para conseguir un rendimiento y desgaste óptimo de las llantas. El inflado insuficiente o excesivo puede causar patrones de desgaste disparejo.



El inflado insuficiente es la causa más común de fallas en las llantas y puede tener como consecuencia un agrietamiento severo de la llanta, la separación de la banda de rodadura o un "reventón", con la pérdida inesperada del control del vehículo y un mayor riesgo de lesiones. El inflado insuficiente aumenta el pliegue del costado y la resistencia de rodado, teniendo como consecuencia la acumulación de calor y el daño interno a la llanta. También puede ocasionar la tensión innecesaria de la llanta, desgaste irregular, pérdida de control del vehículo y accidentes. ¡Una llanta puede perder hasta la mitad de su presión de aire sin verse desinflada!

Siempre infle sus llantas según la presión de inflado recomendada por Ford, incluso si ésta es menor a la información de presión de inflado máxima que aparece en la llanta. La presión de inflado de las llantas recomendada por Ford se encuentra en la Etiqueta de certificación del cumplimiento de las normas de seguridad o en la Etiqueta de la llanta, ubicada en el Pilar B o en el borde de la puerta del conductor. Si no se siguen las recomendaciones de presión de las llantas, podría crear patrones de desgaste disparejo y afectar la forma de manejo de su vehículo.

Máxima presión de inflado permitida es la presión máxima permitida por los fabricantes de llantas y/o la presión con la cual la llanta puede transportar la carga máxima. Esta presión normalmente es mayor que la presión de inflado en frío recomendada por el fabricante, que se puede encontrar en la Etiqueta de certificación del cumplimiento de las normas

Llantas, ruedas y carga

de seguridad o Etiqueta de la llanta, ubicada en el Pilar B o en el borde de la puerta del conductor. La presión de inflado en frío nunca debe ser más baja que la presión recomendada en la Etiqueta de certificación del cumplimiento de las normas de seguridad o en la etiqueta de la llanta.

Cuando se producen cambios de temperatura en el ambiente, las presiones de inflado de llanta también cambian. Un cambio de temperatura de 6° C (10° F) puede causar una disminución correspondiente de 7 kPa (1 psi) en la presión de inflado. Revise la presión de las llantas con frecuencia y ajústela hasta obtener la presión correcta, la cual se puede encontrar en la Etiqueta de certificación del cumplimiento de las normas de seguridad o en la etiqueta de las llantas.

Para revisar la presión de las llantas:

1. Asegúrese que las llantas estén frías, es decir que no hayan andado ni siquiera una milla.

Si está revisando la presión cuando la llanta está caliente (es decir, cuando ha conducido más de 1.6 km [1 milla]), no reduzca la presión del aire. Las llantas están calientes debido al uso y es normal que la presión aumente sobre el nivel recomendado en frío. Una llanta caliente que muestre la presión de inflado recomendada en frío o bajo ella, puede estar considerablemente desinflada.

Nota: si debe conducir a cierta distancia para conseguir aire para las llantas, verifique y registre la presión primero y agregue la presión de aire correcta cuando llegue a la bomba. Es normal que las llantas se calienten y que la presión del aire aumente mientras conduce.

2. Retire el tapón de la válvula en una llanta, luego presione firmemente el indicador de llanta hacia la válvula y mida la presión.

3. Agregue aire hasta alcanzar la presión de aire recomendada.

Nota: si infla la llanta en exceso, libere aire presionando el vástago metálico en el centro de la válvula. Luego, vuelva a revisar la presión con el indicador.

4. Vuelva a colocar la tapa de la válvula.

5. Repita este procedimiento para cada llanta, incluida la refacción.

Nota: algunas llantas de refacción operan a mayor presión de inflado que las demás llantas. En el caso de las llantas de refacción pequeñas o Tipo T (consulte la sección *Información de la llanta de refacción pequeña o Tipo T* para obtener una descripción): almacene y mantenga a 60psi (4.15 bares). Para las llantas de refacción desiguales y de tamaño completo (consulte la sección *Información de rueda/llanta de*

Llantas, ruedas y carga

refacción desigual para obtener una descripción): almacene y mantenga en lo más alto la presión de inflado delantera y trasera, tal como se muestra en la Etiqueta de la llanta.

6. Inspeccione visualmente las llantas para asegurarse que no haya clavos u otros objetos incrustados que puedan perforar la llanta y provocar una fuga de aire.

7. Verifique los costados para asegurarse que no haya ranuras, cortes ni protuberancias.

CUIDADO DE LA LLANTA

Inspección de sus llantas

Inspeccione periódicamente si la banda de rodadura de las llantas están disperejas o excesivamente gastadas y quite objetos como piedras, clavos o vidrio que se puedan haber incrustado en las ranuras de la banda de rodadura. Revise si hay agujeros o cortaduras que puedan permitir fugas de aire de la llanta y haga las reparaciones necesarias. También inspeccione el costado de la llanta por si presenta fisuras, cortes, magulladuras u otras señales de daño o desgaste excesivo. Si sospecha que hay daño interno en la llanta, desmóntela e inspecciónela en caso que requiera reparación o reemplazo. Para su seguridad, las llantas que están dañadas o que muestran signos de desgaste excesivo no se deben usar porque es más probable que estallen o fallen.

El mantenimiento incorrecto o inadecuado del vehículo puede provocar que las llantas se desgasten en forma anormal. Inspeccione frecuentemente todas las llantas, incluida la refacción, y reemplácelas si encuentra una o más de las siguientes condiciones:

Desgaste de las llantas

Cuando la banda de rodadura tenga un desgaste de 2 mm (1/16 de una pulgada), se debe reemplazar las llantas para evitar que su vehículo derrape y se deslice como hidropilano. Los indicadores de desgaste o “barras de desgaste” incorporados, que se ven como bandas angostas de hule suave a lo largo de la banda de rodadura, aparecerán en la llanta cuando la banda de rodadura tenga 2 mm de desgaste (1/16 de una pulgada).

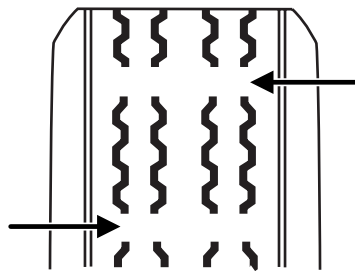

Llantas, ruedas y carga

Cuando la banda de rodadura de la llanta se desgasta a la misma altura que estas "barras de desgaste", la llanta está gastada por lo que se debe reemplazar.

Daño

Inspeccione periódicamente la banda de rodadura de las llantas y sus costados para detectar daños (como protuberancias en las bandas o costados, grietas en la ranura de rodadura y separación en la rodadura o el costado). Si se observa o sospecha algún daño, solicite que un profesional en llantas inspeccione las llantas del vehículo. Las llantas se pueden dañar durante el uso a campo traviesa, por eso se recomienda la inspección posterior a este uso.



Antigüedad

Las llantas se degradan con el paso del tiempo, dependiendo de muchos factores que experimentan en el transcurso de su vida útil, como el clima, las condiciones de almacenamiento y las condiciones de uso (carga, velocidad, presión de inflado, etc.).

En general, las llantas se deben reemplazar cada seis años, independiente del desgaste de la banda de rodadura. Sin embargo, el calor presente en los climas calurosos o las condiciones de carga frecuente pueden acelerar el proceso de envejecimiento y podría ser necesario reemplazar las llantas con mayor frecuencia.

Debe reemplazar la llanta de refacción cuando cambie las llantas para el camino o después de seis años debido al envejecimiento, incluso si no se ha utilizado.

Número de identificación de llanta (TIN) DOT EE.UU.

Las leyes, tanto de EE.UU. como de Canadá, exigen que los fabricantes de llantas incluyan información estandarizada en el costado de todas las llantas. Esta información identifica y describe las características fundamentales de la llanta y también proporciona un Número de identificación de la llanta DOT de Estados Unidos para la certificación estándar de seguridad y en caso de un retiro.

Éste comienza con las letras "DOT" e indica que la llanta cumple todos los estándares federales. Los próximos dos números o letras son el código de la planta donde se fabricó, los dos siguientes son el código del tamaño de la llanta y los últimos cuatro números representan la semana y año en que se fabricó la llanta. Por ejemplo, los números 317 significan la semana 31 de 1997. Después de 2000, los números van con cuatro dígitos. Por ejemplo, 2501 significa la semana 25 del 2001. Los números

Llantas, ruedas y carga

del medio son códigos de identificación que se usan para seguimiento. Esta información se usa para contactar a los clientes si un defecto en las llantas exige un retiro.

Requerimientos de reemplazo de llantas

Su vehículo está equipado con llantas diseñadas para proporcionar una marcha y capacidad de manejo seguras.



Sólo use llantas y ruedas de reemplazo que sean del mismo tamaño, índice de carga, régimen de velocidad y tipo (como P-metric contra LT-metric o toda estación contra todo terreno) que aquellas proporcionadas originalmente por Ford. Para conocer el tamaño recomendado de las llantas y ruedas vea la Etiqueta de certificación del cumplimiento de las normas de seguridad o la Etiqueta de las llantas que se ubica en el pilar B o en el borde de la puerta del conductor. Si esta información no se encontrara en estas etiquetas, entonces deberá consultar con un distribuidor Ford. El uso de cualquier llanta o rueda no recomendada por Ford puede afectar la seguridad y el rendimiento de su vehículo, lo que podría producir un aumento en el riesgo de pérdida de control del vehículo, volcadura, lesión personal y muerte. De manera adicional, el uso de llantas y ruedas no recomendadas podría causar que la dirección, suspensión, eje o caja de transferencia o unidad de transferencia de potencia fallen. Si tiene dudas con respecto al reemplazo de llantas, consulte a su distribuidor autorizado.

Llantas, ruedas y carga



Cuando instale llantas y ruedas de repuesto, no debe superar la presión máxima que se indica al costado de la llanta para asentar los talones sin necesidad de las precauciones adicionales que se detallan a continuación. Si los talones no se asientan en la presión máxima indicada, lubrique una vez más y vuelva a intentarlo. Al inflar la llanta para presiones de montaje hasta 20 psi superiores a la presión máxima en el costado de la llanta, se deben tomar las siguientes precauciones para proteger a la persona que realiza la instalación:

1. Asegúrese de que posee el tamaño de llanta y rueda correcto.
 2. Vuelva a lubricar el área de asentamiento del talón de la llanta y talón de la rueda.
 3. Colóquese al menos a 3.5 m (12 pies) de distancia del conjunto de la llanta y rueda
 4. Utilice protección para los ojos y los oídos
- Si desea instalar una llanta de 20 psi con una presión mayor que el máximo indicado, la instalación la debe realizar un distribuidor de Ford u otro servicio de llantas profesional. Siempre infle las llantas con armazón de acero con un inflador remoto, y la persona que las infle debe estar al menos a 3.6 m (12 pies) de distancia del conjunto de la llanta y rueda.

Importante: recuerde reemplazar los vástagos de las válvulas de aire de las llantas cuando reemplace las llantas para el camino del vehículo.

Se recomienda, generalmente, reemplazar ambas llantas delanteras o traseras en forma conjunta.

Los sensores de presión de las llantas montados en las ruedas (que vienen originalmente en su vehículo) no están diseñados para uso en ruedas de refacción.

El uso de ruedas o llantas no recomendadas por Ford Motor Company puede afectar el funcionamiento del Sistema de monitoreo de presión de las llantas.

Si el indicador de TPMS destella, el TPMS no está funcionando correctamente. La llanta de reemplazo puede ser incompatible con el TPMS o alguno de los componentes del TPMS puede estar dañado.

Prácticas de seguridad

Los hábitos de conducción tienen mucho que ver con el kilometraje y la seguridad de las llantas.

Llantas, ruedas y carga

- Respete los límites de velocidad de las rutas
- Evite partidas, detenciones y virajes rápidos
- Evite los baches y objetos en el camino
- No pase sobre los bordes de las banquetas ni golpee las llantas contra éstos al estacionar



Si su vehículo está atascado en la nieve, lodo, arena, etc., **no** haga girar las llantas rápidamente; esto puede provocar la ruptura de una de ellas y causar una explosión. Una llanta puede explotar en apenas tres a cinco segundos.



No gire las ruedas a más de 56 km/h (35 mph). Las llantas pueden fallar y lesionar a un pasajero o a un observador.

Riesgos en las carreteras

No importa lo cuidadoso que sea al conducir, siempre existe la posibilidad que se desinfla una llanta en la carretera. Conduzca lentamente hasta el área segura fuera del tránsito que esté más cerca. Esto puede dañar aun más la llanta desinflada, pero su seguridad es más importante.

Si siente una repentina vibración o alteración de la marcha mientras conduce o sospecha que una llanta o el vehículo se ha dañado, reduzca inmediatamente la velocidad. Conduzca con precaución hasta que pueda salirse en forma segura del camino. Pare y revise si hay daño en las llantas. Si la llanta está desinflada o dañada, desínflela, saque la rueda y reemplácela con la llanta y rueda de refacción. Si no puede encontrar una causa, haga remolcar el vehículo hasta el taller de reparaciones o distribuidor de llantas más cercano para que revisen el vehículo.

Alineación de ruedas y llantas

Una mala sacudida por golpear el borde de las banquetas o un bache, puede provocar que la parte delantera de su vehículo pierda la alineación o se dañen las llantas. Si su vehículo parece tirar hacia un lado mientras conduce, es posible que las ruedas hayan perdido la alineación. Haga a un distribuidor autorizado revisar periódicamente la alineación de las ruedas.

La desalineación de las ruedas delanteras o traseras puede provocar un desgaste desigual y rápido de las llantas y la debe corregir un distribuidor autorizado. Los vehículos con tracción en las ruedas

Llantas, ruedas y carga

delanteras (FWD) y aquellos con suspensión trasera independiente (si está instalada) pueden requerir alineación de las cuatro ruedas.

Las llantas se deben balancear periódicamente. Un conjunto de llanta y rueda desbalanceado puede tener como resultado el desgaste irregular de la llanta.

Rotación de las llantas

Rotar las llantas según el intervalo recomendado (como se indica en la *información de mantenimiento programado* que viene con el vehículo), permitirá que las llantas se desgasten en forma más equilibrada, entregando un mejor rendimiento de las llantas y una mayor vida útil. A menos que se especifique de otra manera, gire las llantas cada 8,000 km (5,000 millas).

- Vehículos con tracción en las ruedas traseras (RWD)/Tracción en las cuatro ruedas (4WD)/Vehículos con tracción en todas las ruedas (AWD) (llantas delanteras en la parte superior del diagrama)

En ocasiones, el desgaste irregular de las llantas se puede corregir rotándolas.

Nota: si las llantas muestran un desgaste disparejo, solicite a un distribuidor autorizado que revise y corrija la desalineación de las ruedas, el desequilibrio de las llantas o cualquier problema mecánico relacionado antes de rotar las llantas.

Nota: es posible que su vehículo esté equipado con una rueda o llanta de refacción distinta. Una llanta o rueda de refacción distinta se define como una llanta y/o rueda de refacción que es distinta en su marca, tamaño o apariencia de las llantas y ruedas para camino. Si tiene una llanta o rueda de refacción distinta, debe usarla sólo temporalmente y no debe usarse para rotar las llantas.

Nota: después de girar sus ruedas, la presión de inflado debe revisarse y ajustarse según los requisitos del vehículo.

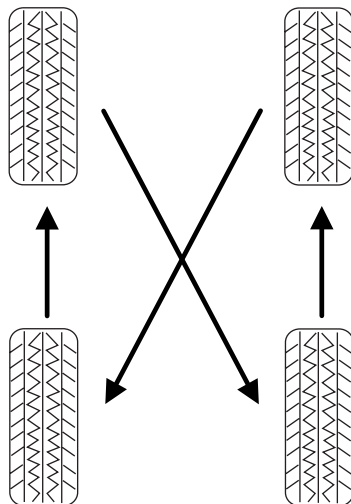

Llantas, ruedas y carga

INFORMACIÓN AL COSTADO DE LA LLANTA

Las leyes, tanto de EE.UU. como de Canadá, exigen que los fabricantes de llantas incluyan información estandarizada en el costado de todas las llantas. Esta información identifica y describe las características fundamentales de la llanta y también proporciona un Número de identificación de la llanta DOT de Estados Unidos para la certificación estándar de seguridad y en caso de un retiro.

Información en llantas tipo “P”

P215/65R15 95H es un ejemplo de un tamaño de llanta, índice de carga y régimen de velocidad. A continuación, se enumeran las definiciones de estos elementos. (Tome en cuenta que el tamaño de llanta, índice de carga y régimen de velocidad de su vehículo pueden diferir de los de este ejemplo.)

1. **P**: indica una llanta, diseñada por la Asociación de llantas y rines (T&RA), que se puede usar para servicio en automóviles, utilitarios deportivos, minivanes y camionetas.

Nota: si el tamaño de la llanta no comienza con una letra, esto puede significar que fue diseñada por la ETRTO (Organización técnica europea de llantas y rines) o la JATMA (Asociación de fabricantes de llantas de Japón).

2. **215**: Indica el ancho nominal de la llanta en milímetros desde un borde del costado hasta el otro borde. En general, mientras mayor sea el número, más ancha es la llanta.

3. **65**: Indica la proporción dimensional que entrega la relación de altura y ancho de la llanta.

4. **R**: indica una llanta tipo “radial”.

5. **15**: indica el diámetro de la rueda o rin en pulgadas. Si cambia el tamaño de la rueda, tendrá que adquirir llantas nuevas que coincidan con el diámetro de la rueda nueva.

6. **95**: indica el índice de carga de la llanta. Es un índice que se relaciona con el peso que puede transportar una llanta. Puede encontrar esta información en el *Manual del propietario*. Si no es así, comuníquese con un distribuidor local de llantas.

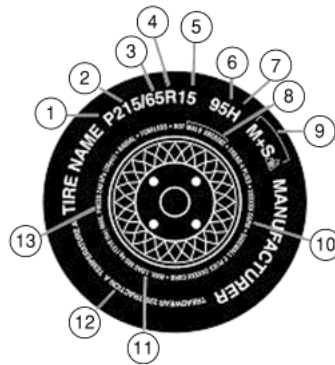

Llantas, ruedas y carga

Nota: es posible que no encuentre esta información en todas las llantas ya que la ley federal no la exige.

7. **H:** indica la calificación de velocidad de la llanta. El régimen de velocidad indica la velocidad a la que se puede someter una llanta por períodos prolongados, bajo condiciones estándar de carga y presión de inflado. Es posible que las llantas de su vehículo funcionen en condiciones diferentes para carga y presión de inflado. Puede que deba ajustar estos regímenes de velocidad a la diferencia en las condiciones. El rango de calificaciones va de 130 km/h (81 mph) a 299 km/h (186 mph). Estos regímenes se enumeran en el siguiente cuadro.

Nota: es posible que no encuentre esta información en todas las llantas ya que la ley federal no la exige.

Rotulación del régimen	Calificación de velocidad: km/h (mph)
M	130 km/h (81 mph)
N	140 km/h (87 mph)
Q	159 km/h (99 mph)
R	171 km/h (106 mph)
S	180 km/h (112 mph)
T	190 km/h (118 mph)
U	200 km/h (124 mph)
H	210 km/h (130 mph)
V	240 km/h (149 mph)
W	270 km/h (168 mph)
Y	299 km/h (186 mph)

Nota: para las llantas con una capacidad de velocidad máxima superior a 240 km/h (149 mph), los fabricantes de llantas, a veces, usan las letras ZR. Para aquellos que tienen una capacidad de velocidad máxima superior a 299 km/h (186 mph), los fabricantes de llantas siempre usan las letras ZR.

8. **Número de identificación de llanta (TIN) DOT de EE.UU.:** éste comienza con las letras "DOT" e indica que la llanta cumple con todas las normas federales. Los próximos dos números o letras son el código de la planta donde se fabricó, los dos siguientes son el código del tamaño de la llanta y los últimos cuatro números representan la semana y año en que se fabricó la llanta. Por ejemplo, los números 317 significan la semana 31 de 1997. Después de 2000, los números van con cuatro dígitos. Por

Llantas, ruedas y carga

ejemplo, 2501 significa la semana 25 del 2001. Los números del medio son códigos de identificación que se usan para seguimiento. Esta información se usa para contactar a los clientes si un defecto en las llantas exige un retiro.

9. **M+S o M/S:** lodo y nieve, o

AT: todo terreno o

AS: toda estación.

10. **Composición de las bandas de las llantas y material usado:**

indica el número de bandas o el número de capas de la tela revestida en caucho en la rodadura y los costados de las llantas. Los fabricantes de llantas también deben indicar los materiales de las bandas y del costado, que incluyen acero, nylon, poliéster y otros.

11. **Carga máxima:** indica la carga máxima en kilogramos y libras que puede transportar la llanta. Consulte la Etiqueta de certificación del cumplimiento de las normas de seguridad, ubicada en el Pilar B o en el borde de la puerta del conductor, para conocer la presión correcta de las llantas de su vehículo.

12. **Desgaste de los surcos, tracción y grados de temperatura**

- **Desgaste de los surcos:** el grado de desgaste de los surcos es una clasificación comparativa basada en el nivel de desgaste de la llanta cuando ésta se prueba bajo condiciones controladas en una pista de prueba específica del gobierno. Por ejemplo, una llanta de grado 150 se desgastaría una y media (1 1/2) veces, como lo haría en la pista de prueba del gobierno como llanta de grado 100.
- **Tracción:** los grados de tracción, de mayor a menor, son AA, A, B y C. Los grados representan la capacidad de la llanta para detenerse sobre pavimento mojado según lo medido en condiciones controladas sobre superficies de prueba gubernamentales específicas de asfalto y concreto. Una llanta con la marca C puede tener un rendimiento de tracción deficiente.
- **Temperatura:** las clases de temperatura son A (la más alta), B y C, las cuales representan la resistencia de la llanta a la generación de calor y su capacidad de disiparlo cuando se prueban en condiciones controladas en una rueda de prueba de laboratorio especificada.

13. **Presión de inflado máxima permitida:** indica la presión máxima permitida por los fabricantes de llantas y/o la presión con la cual la llanta puede transportar la carga máxima. Esta presión normalmente es mayor que la presión de inflado en frío recomendada por el fabricante, que se puede encontrar en la Etiqueta de certificación del cumplimiento de las normas de seguridad o Etiqueta de la llanta, ubicada en el Pilar B o en el

Llantas, ruedas y carga

borde de la puerta del conductor. La presión de inflado en frío nunca debe ser inferior a la presión recomendada en la etiqueta del vehículo.

Los proveedores de llantas pueden aplicar indicaciones, notas o advertencias adicionales, tales como carga estándar, radial sin cámara, etc.

Información adicional contenida en el costado de la llanta para llantas tipo “LT”

Las llantas tipo “LT” tienen información adicional en comparación a las llantas tipo “P”. Estas diferencias se describen a continuación:

1. **LT:** indica una llanta, diseñada por la Asociación de llantas y rines (T&RA) para servicio en camionetas.

2. **Rango de carga/límites de inflado de carga:** indica las capacidades de transporte de carga de las llantas y sus límites de inflado.

3. **Carga máxima doble kg (lbs) a kPa (psi) en frío:** indica la carga máxima y la presión de las llantas cuando la llanta se usa en pares; un par es cuando se instalan cuatro llantas en el eje trasero (un total de seis o más llantas en el vehículo).

4. **Carga máxima simple kg (lbs) a kPa (psi) en frío:** indica la carga máxima y la presión de las llantas cuando la llanta se usa sola; una sola llanta se define así cuando se ponen dos llantas (total) en el eje trasero.

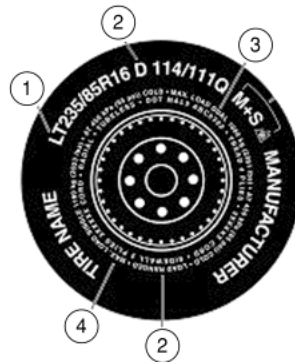

Llantas, ruedas y carga

Información en llantas tipo “T”

Las llantas tipo “T” tienen información adicional en comparación con las llantas tipo “P”; estas diferencias se describen a continuación:

T145/80D16 es un ejemplo de un tamaño de llanta.

Nota: el tamaño de llanta provisional para su vehículo puede ser diferente al de este ejemplo.

1. **T:** indica un tipo de llanta, diseñada por la Asociación de llantas y rines (T&RA), para servicio provisional en automóviles, utilitarios deportivos, minivanes y camionetas.

2. **145:** indica el ancho nominal de la llanta en milímetros desde un borde del costado hasta el otro borde. En general, mientras mayor sea el número, más ancha es la llanta.

3. **80:** indica la proporción dimensional que entrega la relación de altura y ancho de la llanta. Números de 70 o menos indican un costado corto.

4. **D:** indica una llanta de tipo “diagonal”.

R: indica una llanta tipo “radial”.

5. **16:** indica el diámetro de la rueda o rin en pulgadas. Si cambia el tamaño de la rueda, tendrá que adquirir llantas nuevas que coincidan con el diámetro de la rueda nueva.

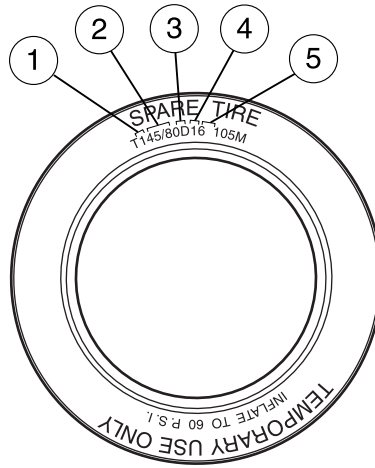

Ubicación de la etiqueta de la llanta

En el pilar B o en el borde de la puerta del conductor encontrará una Etiqueta de la llanta que contiene la presión de inflado de ésta, según tamaño y otra información importante. Consulte la descripción de carga útil y gráfico en la sección *Carga del vehículo: con y sin remolque*.

Llantas, ruedas y carga

SISTEMA DE MONITOREO DE LA PRESIÓN DE LAS LLANTAS (TPMS)

Cada llanta, incluida la de refacción (si la tiene), se debe revisar mensualmente cuando hace frío y debe tener la presión de inflado recomendada por el fabricante, la que se encuentra en la etiqueta del vehículo o en la etiqueta de presión de inflado de llantas. (Si su vehículo tiene llantas de distinto tamaño al que se indica en la etiqueta del vehículo o en la etiqueta de presión de inflado de llantas, debe determinar la presión de inflado de las llantas adecuada.)

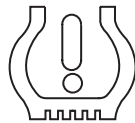

Como una característica de seguridad adicional, el vehículo cuenta con un sistema de monitoreo de la presión de las llantas (TPMS) que enciende un indicador de presión de llanta desinflada cuando una o más llantas están considerablemente desinfladas. Por consiguiente, cuando el indicador de presión de llanta desinflada se enciende, debe detenerse y revisar la llanta lo antes posible para inflarla hasta obtener la presión correcta. Si maneja con llantas desinfladas, hará que éstas se sobrecalienten, lo que puede provocar una falla de las llantas. Las llantas desinfladas también reducen la eficiencia del combustible y la vida de las bandas de rodadura de las llantas y puede afectar la capacidad de manejo y detención del vehículo.

Observe que el TPMS no es un sustituto del mantenimiento de llantas adecuado, y que es responsabilidad del conductor mantener la presión de inflado correcta, incluso si el inflado insuficiente no ha alcanzado el nivel necesario para activar el indicador de presión de llanta desinflada del TPMS.

El Sistema de monitoreo de presión de las llantas cumple con las sección 15 de las reglas de FCC y con RS-210 de Industry Canada. El funcionamiento está sujeto a las siguientes dos condiciones: (1) este dispositivo no debiera causar interferencia dañina y (2), este dispositivo debe aceptar cualquier interferencia recibida, incluso interferencia que podría causar un funcionamiento no deseado.



El Sistema de monitoreo de presión de las llantas NO sustituye la revisión manual de la presión de las llantas. La presión de las llantas se debe revisar periódicamente (al menos una vez al mes) usando un manómetro de presión para llantas, consulte *Inflado de las llantas* en este capítulo. Si no se mantiene correctamente la presión de las llantas, puede aumentar el riesgo de una falla de las llantas, de pérdida de control, de volcadura del vehículo y de lesiones personales.

Llantas, ruedas y carga

Cambio de llantas con TPMS

Cada llanta de camino está equipada con un sensor de presión adherido al rin interno de la rueda. El sensor de presión está cubierto por la llanta por lo que no se puede ver, a menos que quite la llanta. El sensor de presión está ubicado en el lado opuesto (180 grados) con respecto al vástago de la válvula. Debe tener cuidado cuando cambie las llantas para evitar dañar el sensor. Se recomienda que siempre repare sus llantas en un distribuidor autorizado.

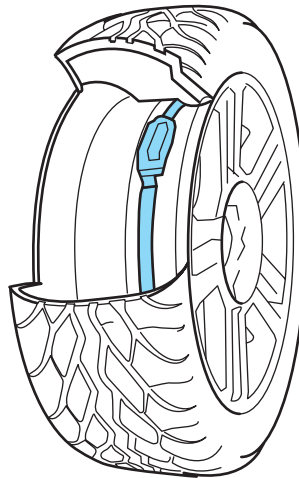

La presión de las llantas se debe revisar periódicamente (al menos una vez al mes) usando un manómetro de precisión, consulte *Inflado de las llantas* en este capítulo.

Comprensión del Sistema de monitoreo de presión de las llantas (TPMS)

El Sistema de monitoreo de presión de las llantas mide la presión en las cuatro llantas para camino y envía las lecturas de la presión de éstas al vehículo. La luz de advertencia de llanta desinflada se encenderá si la presión de la llanta es significativamente baja. Una vez que se enciende la luz, las llantas no están suficientemente infladas y es necesario inflarlas según la presión recomendada por el fabricante. Incluso si la luz se ENCIENDE y luego APAGA, sigue siendo necesaria la revisión de la presión de las llantas.

Cuando se instala la llanta de refacción provisional

Cuando se ha reemplazado una de las llantas de carretera por la de refacción provisional, el sistema TPMS continúa identificando un problema, para recordarle que la rueda/llanta de carretera dañada se debe reparar y volver a colocar en el vehículo.

Para restaurar toda la funcionalidad del Sistema de monitoreo de presión de las llantas, repare y vuelva a montar la rueda/llanta de carretera dañada en el vehículo. Para obtener información adicional, consulte *Cambio de llantas con TPMS* en esta sección.

Llantas, ruedas y carga

Cuando piense que el sistema no está funcionando correctamente

La función principal del Sistema de monitoreo de presión de las llantas es avisarle cuando éstas necesitan aire. También podría avisarle en caso de que el sistema ya no pudiera funcionar como se espera. Consulte el siguiente cuadro para obtener información respecto al Sistema de monitoreo de presión de las llantas:

Luz de advertencia de presión baja de la llanta	Causa posible	Pasos a seguir por el usuario
Luz de advertencia encendida	Llantas desinfladas	1. Revise la presión de las llantas para asegurarse de que estén correctamente infladas; consulte <i>Inflado de las llantas</i> en este capítulo. 2. Una vez infladas las llantas según la presión de aire recomendada por el fabricante, tal como se muestra en la Etiqueta de las llantas (ubicada en el borde de la puerta del conductor o en el pilar B), el vehículo se debe manejar al menos durante dos minutos a más de 32 km/h (20 mph) para que la luz se apague.
	Llanta de refacción en uso	Está usando la llanta de refacción provisional. Repare la rueda o llanta para el camino dañada y vuelva a instalarla en el vehículo para restablecer la funcionalidad del sistema. Para obtener una descripción de cómo funciona el sistema, consulte <i>Cuando se instala la llanta de refacción provisional</i> en esta sección.
	Funcionamiento incorrecto del TPMS	Si las llantas están correctamente infladas y la llanta de refacción no está en uso y la luz permanece encendida, lleve a revisar el sistema inmediatamente a su distribuidor autorizado.

Llantas, ruedas y carga

Luz de advertencia de presión baja de la llanta	Causa posible	Pasos a seguir por el usuario
Luz de advertencia destellante	Llanta de refacción en uso	Está usando la llanta de refacción provisional. Repare la rueda de carretera dañada y vuelva a montarla en el vehículo para restablecer la funcionalidad del sistema. Para obtener una descripción de cómo funciona el sistema bajo estas condiciones, consulte <i>Cuando se instala la llanta de refacción provisional</i> en esta sección.
	Funcionamiento incorrecto del TPMS	Si las llantas están correctamente infladas y la llanta de refacción no está en uso y una luz de advertencia TPMS destellante permanece encendida, haga revisar inmediatamente el sistema por un distribuidor autorizado.

Al inflar las llantas

Al colocar aire a las llantas (como por ejemplo, en una estación de gasolina o en el garaje), es posible que el Sistema de monitoreo de presión de las llantas no responda inmediatamente al aire agregado a éstas.

Una vez que las llantas se inflan según la presión recomendada, deberá manejar unos dos minutos a más de 32 km/h (20 mph) para que la luz se apague.

Cómo la temperatura afecta la presión de las llantas

El Sistema de monitoreo de presión de las llantas (TPMS) controla la presión en cada llanta de neumático. Mientras maneja en forma normal, la presión habitual de inflado de una llanta de pasajero puede aumentar de unas 14 a 28 kPa (2 a 4 psi) desde una situación de arranque en frío. Si el vehículo está estacionado durante la noche con una temperatura exterior considerablemente menor a la del día, la presión de la llanta puede disminuir unos 20.7 kPa (3 psi) en una disminución de 16.6° C (30° F) en la temperatura ambiente. Este valor de presión más bajo podría detectarlo el TPMS si fuera significativamente menor que la

Llantas, ruedas y carga

presión de inflado recomendada y se activaría la advertencia de TPMS de presión de llanta baja. Si se enciende la luz de advertencia de presión baja, revise visualmente todas las llantas para verificar que no estén desinfladas. (Si una o más llantas están desinfladas, repárelas según sea necesario.) Revise la presión de aire de las llantas para el camino. Si hubiera alguna llanta desinflada, maneje con cuidado al lugar más cercano donde pueda poner aire a las llantas. Infle todas las llantas a la presión recomendada.

LLANTAS Y CADENAS PARA LA NIEVE



Las llantas para nieve deben ser del mismo tamaño y grado que las llantas que actualmente tiene en su vehículo.

Las llantas de su vehículo tienen bandas de rodadura para todas las condiciones climáticas con el fin de proporcionar tracción con lluvia y con nieve. Sin embargo, en algunos climas, puede ser necesario usar llantas para la nieve y dispositivos de tracción. Ford ofrece cables para llantas como un accesorio aprobado por Ford y recomienda el uso de los mismos o de cables para llantas SAE clase "S". Para obtener más información sobre cables para llantas de su vehículo, consulte a su distribuidor autorizado.

Siga estas pautas al usar llantas y dispositivos de tracción para la nieve:

- Use sólo cadenas SAE clase S.
- Los cables sólo se deben utilizar en las ruedas traseras.
- Instale los cables de manera segura, verificando que no toquen ningún cableado, líneas de frenos o de combustible.
- Maneje con precaución. Si siente que los cables rozan o golpean contra el vehículo, deténgase y vuelva a apretarlos. Si esto no funciona, quite los cables para evitar daños en el vehículo.
- Evite sobrecargar su vehículo.
- Quite los cables cuando ya no los necesite.
- No los use en caminos secos.
- No exceda los 48 km/h (30 mph) con cables para llantas en el vehículo.

Para obtener información sobre otros métodos aprobados por Ford Motor Company para el control de la tracción, consulte a su distribuidor autorizado.

CARGA DEL VEHÍCULO: CON Y SIN REMOLQUE

Esta sección lo guiará en la forma adecuada de cargar el vehículo y/o remolque, para mantener el peso del vehículo cargado dentro de su

Llantas, ruedas y carga

capacidad de diseño, con o sin remolque. La carga adecuada del vehículo le permitirá aprovechar al máximo el rendimiento del diseño. Antes de cargar su vehículo, familiarícese con los siguientes términos para determinar los pesos máximos del vehículo, con o sin remolque, que se encuentran en la Etiqueta de la llanta y en la Etiqueta de certificación del cumplimiento de las normas de seguridad del vehículo:

Peso base listo para rodar: es el peso del vehículo que incluye un tanque lleno de combustible y todo el equipamiento estándar. No incluye pasajeros, carga ni equipamiento opcional.

Peso listo para rodar del vehículo: es el peso del vehículo nuevo al momento de retirarlo de su distribuidor autorizado, más algún equipamiento alternativo.

Llantas, ruedas y carga

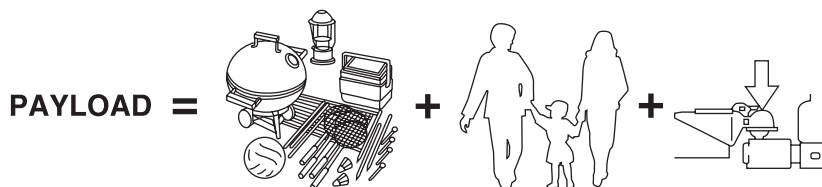

Carga útil: es el peso combinado de carga y pasajeros que está transportando el vehículo. La carga útil máxima del vehículo se puede encontrar en la Etiqueta de la llanta o en el Pilar B o en el borde de la puerta del conductor (es posible que los vehículos exportados fuera de Estados Unidos y Canadá no tengan una Etiqueta de la llanta). Busque **“EL PESO COMBINADO DE OCUPANTES Y CARGA NUNCA DEBE SUPERAR LOS XXX kg O XXX lb”** para obtener la carga útil máxima. La carga útil señalada en la Etiqueta de llanta es la carga útil máxima para el vehículo según lo determinado en la planta de ensamblaje. Si se ha instalado en el vehículo algún equipo alternativo o proporcionado por el distribuidor autorizado, el peso de dicho equipo se debe restar de la carga útil señalada en la Etiqueta de llanta para determinar la nueva carga útil.



La capacidad de carga apropiada de su vehículo puede estar limitada por la capacidad de volumen (cuánto espacio disponible hay) o por la capacidad de carga útil (cuánto peso debe transportar el vehículo). Una vez que ha alcanzado la carga útil máxima de su vehículo, no agregue más carga, incluso si hay espacio disponible. La sobrecarga o carga inadecuada del vehículo puede contribuir a que usted pierda el control o a que ocurra una volcadura.

Llantas, ruedas y carga

Sólo ejemplo:

TIRE AND LOADING INFORMATION			
SEATING CAPACITY		TOTAL 5	FRONT 2 REAR 3
The combined weight of occupants and cargo should never exceed : XXX kg or XXX lbs.			
TIRE	SIZE	COLD TIRE PRESSURE	SEE OWNERS MANUAL FOR ADDITIONAL INFORMATION
FRONT	LT225/75R 16.5E	200 KPA, 29 PSI	
REAR	LT225/75R 16.5E	200 KPA, 29 PSI	
SPARE	T145/80D16 P225/60R17	420 KPA, 60 PSI 200 KPA, 29 PSI	

TIRE AND LOAD INFORMATION			
SEATING CAPACITY		TOTAL XX	FRONT XX REAR X
NOMBRE DE PLACES		TOTAL XX	AVANT XX ARRIERE X
The combined weight of occupants and cargo should never exceed : XXX kg.			
La charge du véhicule (occupants et bagages) ne doit jamais dépasser : XXX lbs.			
TIRE PNEUS	SIZE DIMENSIONS	COLD TIRE PRESSURE PRESSION À FROID	SEE OWNERS MANUAL FOR ADDITIONAL INFORMATION CONSULTER LE GUIDE DU PROPRIÉTAIRE POUR DE PLUS AMPLES RENSEIGNEMENTS
FRONT/ AVANT	LT225/75R 16.5E	200 KPA, 29 PSI	
REAR/ ARRIERE	LT225/75R 16.5E	200 KPA, 29 PSI	
SPARE/ PNEU DE SECOURS	T145/80D16 P225/60R17	420 KPA, 60 PSI 200 KPA, 29 PSI	



Peso de la carga: incluye todo el peso agregado al Peso base listo para rodar, incluida la carga y el equipamiento opcional. Al remolcar, el peso de la lengüeta de remolque o el peso del pivote de la dirección también es parte del peso de la carga.

246

2007 07+ Explorer Sport Trac (esp)
Owners Guide (post-2002-fmt)
USA (fus)

Llantas, ruedas y carga

GAW (Peso bruto del eje): es el peso total instalado en cada eje (delantero y trasero), incluido el peso listo para rodar del vehículo y toda la carga útil.

GAWR (Peso bruto vehicular del eje): es el peso máximo admisible que puede transportar un solo eje (delantero o trasero). **Estos números aparecen en la Etiqueta de certificación del cumplimiento de las normas de seguridad, ubicada en el Pilar B o en el borde de la puerta del conductor. La carga total en cada eje nunca debe exceder su GAWR.**

Nota: para obtener mayor información de arrastre de remolque, consulte *Arrastre de remolque* en este capítulo o la *Guía de arrastre de remolque y RV* que le entregó su distribuidor autorizado.

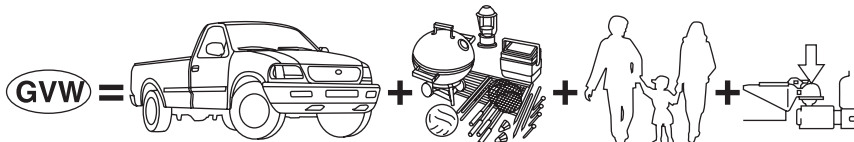

GVW (Peso bruto vehicular): es el Peso listo para rodar del vehículo, más la carga y los pasajeros.

GVWR (Peso bruto vehicular máximo): es el peso máximo admisible del vehículo totalmente cargado (incluidas todas las opciones, equipamiento, pasajeros y carga). **El GVWR aparece en la Etiqueta de certificación del cumplimiento de las normas de seguridad, ubicada en el Pilar B o en el borde de la puerta del conductor. El GVW nunca debe exceder el GVWR.**

MFD. BY FORD MOTOR CO.					
DATE: XX/XX		GVWR: XXXXXLB/ XXXXXKG			
FRONT GAWR: XXXXL		REAR GAWR: XXXXLB			
XXXXKG	WITH	XXXXKG	WITH		
XXXX/XXXXXX	TIRES	XXXX/XXXXXX	TIRES		
XXXX.XX	RIMS	XXXX.XX	RIMS		
AT XXX kPa/XX	PSI COLD	AT XXX kPa/XX	PSI COLD		
THIS VEHICLE CONFORMS TO ALL APPLICABLE FEDERAL MOTOR VEHICLE SAFETY AND THEFT PREVENTION STANDARDS IN EFFECT ON THE DATE OF MANUFACTURE SHOWN ABOVE.					
VIN: XXXXXXXXXXXXXXXXX		XXXXX			
TYPE: XXX		XXXXX			
EXT PNT: XX		RC: XX		DSO: XXXXX	
WB ¹ BRK ¹	INT TR ¹	TP/PS ¹	TR ¹	AXLE ¹	TR SPR ¹ XXXXX
XXX X	XX	X	XX	X XX	XXX
XXXXXXXXXXXXX XXX XXXX-XXXXXX-XX					

Llantas, ruedas y carga



Si excede los límites de peso vehicular del eje que indica la Etiqueta de certificación del cumplimiento de las normas de seguridad, puede ocasionar un rendimiento y un manejo deficiente del vehículo; daños al motor, la transmisión y/o estructurales, graves daños al vehículo, pérdida de control y lesiones personales.



GCW (Peso bruto combinado): es el peso del vehículo cargado (GVW) más el peso del remolque totalmente cargado.

GCWR (Peso bruto vehicular combinado máximo): es el peso máximo admisible del vehículo y del remolque cargado, incluida toda la carga y los pasajeros, que el vehículo puede manejar sin riesgo de sufrir daños. (Importante: el sistema de frenos de los vehículos de remolque está determinado según el funcionamiento en GVWR, no en GCWR.)

Deben usarse frenos funcionales separados para el control de la seguridad de vehículos remolcados y para remolques donde el GCW del vehículo de remolque más el remolque sobrepase el GVWR del vehículo de remolque. **El GCW nunca debe exceder el GCWR.**

Peso máximo de remolque cargado: es el mayor peso posible de un remolque completamente cargado que puede arrastrar el vehículo. Supone un vehículo sólo con opciones indispensables, sin carga (interna o externa), un peso de lengüeta de 10% a 15% (remolque convencional) o un peso del pivote de dirección de 15% a 25% (remolque de quinta rueda) y sólo el conductor (68 kg [150 lb]). **Consulte a su distribuidor autorizado (o la Guía de arrastre de remolque y RV proporcionada por su distribuidor autorizado) para obtener información más detallada.**

Peso de lengüeta o Peso del pivote de la dirección de quinta rueda: se refiere a la cantidad de peso que aplica un remolque sobre el enganche del remolque.

Ejemplos: para un remolque convencional de 2,268 kg (5,000 lb), multiplique 5,000 por 0.10 y 0.15 para obtener un rango apropiado de carga de lengüeta de 227 a 340 kg (500 a 750 lb). Para un remolque de

Llantas, ruedas y carga

quinta rueda de 5,216 kg (11,500 lb), multiplique por 0.15 y 0.25 para obtener un rango de carga del pivote de la dirección adecuado de 782 a 1,304 kg (1,725 a 2,875 lb).



No exceda el GVWR o el GAWR específicos en la Etiqueta de certificación del cumplimiento de las normas de seguridad.



No utilice llantas de refacción con una capacidad de transporte de carga inferior a las originales, porque pueden disminuir las limitaciones del GVWR y del GAWR del vehículo. Las llantas de refacción con un límite mayor que las originales no aumentan las limitaciones del GVWR ni del GAWR.



Si excede alguna limitación de peso vehicular máximo puede provocar graves daños al vehículo o lesiones personales.

Pasos para determinar el límite correcto de carga:

1. Ubique el mensaje "The combined weight of occupants and cargo should never exceed XXX kg or XXX lbs." ("El peso combinado de ocupantes y carga nunca debe exceder los XXX kilos o XXX libras") en la etiqueta del vehículo.
2. Determine el peso combinado del conductor y los pasajeros que viajarán en el vehículo.
3. Reste el peso combinado del conductor y los pasajeros de XXX kg o XXX lbs.
4. La cifra resultante es igual a la cantidad disponible de carga y capacidad de carga de equipaje. Por ejemplo, si la cantidad "XXX" es igual a 1,400 lb y habrá cinco pasajeros de 150 lb en el vehículo, la cantidad de carga y capacidad de carga de equipaje disponible es 650 lb ($1400 - 750 (5 \times 150) = 650$ lb). En unidades métricas ($635 - 340 (5 \times 68) = 295$ kg.)
5. Determine el peso combinado de equipaje y carga que llevará el vehículo. Ese peso no puede exceder, sin correr peligro, la capacidad de carga de equipaje y la carga disponible calculadas en el Paso 4.
6. Si el vehículo va a arrastrar un remolque, la carga del remolque se trasladará al vehículo. Consulte este manual para determinar cómo esto reduce la capacidad de carga de equipaje y la carga disponible del vehículo.

Llantas, ruedas y carga

A continuación, se entregan algunos ejemplos de cómo calcular la cantidad disponible de capacidad para carga y equipaje:

- Otro ejemplo para su vehículo con una capacidad de carga y equipaje de 635 kg (1400 libras). Decide ir a jugar golf. ¿Hay suficiente capacidad de carga para transportar a sus cuatro amigos y todas las bolsas de golf? Usted y sus amigos tienen un peso promedio de 99 kg (220 lb) cada uno y las bolsas de golf pesan aproximadamente 13.5 kg (30 libras) cada una. El cálculo sería: $1400 - (5 \times 220) - (5 \times 30) = 1400 - 1100 - 150 = 150$ lb. Sí, tiene suficiente capacidad de carga en el vehículo para transportar a cuatro amigos y sus bolsas de golf. En unidades métricas, el cálculo sería: $635 \text{ kg} - (5 \times 99 \text{ kg}) - (5 \times 13.5 \text{ kg}) = 635 - 495 - 67.5 = 72.5$ kg.
- Un último ejemplo para su vehículo con una capacidad para carga y equipaje de 635 kg (1400 libras.). Usted y uno de sus amigos deciden ir a comprar cemento a una tienda local para mejoras en el hogar para terminar ese patio que ha estado planificando durante los dos últimos años. Al medir el interior del vehículo con el asiento trasero plegado, tiene espacio para 12 bolsas de cemento de 45 kg (100 libras). ¿Tiene suficiente capacidad de carga para llevar el cemento a casa? Si usted y su amigo pesan cada uno 220 lb. (99 kg), el cálculo sería: $1400 - (2 \times 220) - (12 \times 100) = 1400 - 440 - 1200 = -240$ lb. No, no tiene suficiente capacidad de carga para transportar tanto peso. En unidades métricas, el cálculo sería: $635 \text{ kg} - (2 \times 99 \text{ kg}) - (12 \times 45 \text{ kg}) = 635 - 198 - 540 = -103$ kg. Deberá reducir el peso de la carga en, al menos, 240 lb. (104 kg). Si quita 3 bolsas de cemento de 45 kg (100 libras), el cálculo de la carga sería:

$1400 - (2 \times 220) - (9 \times 100) = 1400 - 440 - 900 = 60$ libras. Ahora tiene la capacidad de carga para transportar el cemento y a su amigo a casa. En unidades métricas, el cálculo sería: $635 \text{ kg} - (2 \times 99 \text{ kg}) - (9 \times 45 \text{ kg}) = 635 - 198 - 405 = 32$ kg.

En los cálculos anteriores, se supone que la carga se pone en el vehículo de una manera tal que no sobrecargue el Peso bruto vehicular del eje delantero o trasero, especificado para su vehículo en la Etiqueta de certificación del cumplimiento de las normas de seguridad que se encuentra en la puerta del conductor.

Llantas, ruedas y carga

Instrucciones especiales de carga para propietarios de camionetas pickup y vehículos tipo utilitario



Para obtener información importante con relación al funcionamiento seguro de este tipo de vehículo, consulte la sección *Preparación para manejar el vehículo* en el capítulo *Manejo* de este *Manual del propietario*.



Los vehículos cargados pueden maniobrarse de modo distinto a los vehículos sin carga. Al manejar un vehículo demasiado cargado se deben tomar mayores precauciones, tales como manejar a velocidades más bajas y mantener una mayor distancia de frenado.

Su vehículo puede transportar más carga y personas que la mayoría de los automóviles de pasajeros. Dependiendo del tipo y ubicación de la carga, el transporte de carga y de personas puede elevar el centro de gravedad del vehículo.

ARRASTRE DE REMOLQUE

El arrastre de un remolque con su vehículo puede requerir el uso de un paquete de opciones de arrastre de remolque.

El arrastre de un remolque significa una carga adicional para el motor, la transmisión, el eje, los frenos, las llantas y la suspensión de su vehículo. Para su seguridad y para maximizar el rendimiento del vehículo, asegúrese de usar los equipos adecuados al remolcar.

Siga estas pautas para asegurar un procedimiento seguro de remolque:

- Manténgase dentro de los límites de carga de su vehículo.
- Prepare completamente el vehículo para el remolque. Consulte *Preparación para remolcar* en este capítulo.
- Tome precauciones adicionales cuando maneje arrastrando un remolque. Consulte *Manejo al remolcar* en este capítulo.
- Haga revisar el vehículo con mayor frecuencia si arrastra un remolque. Consulte el programa de uso severo en la *información sobre mantenimiento programado*.
- No arrastre un remolque hasta que el vehículo haya recorrido por lo menos 800 km (500 millas).
- Consulte las instrucciones incluidas con los accesorios de remolque para obtener las especificaciones adecuadas de instalación y ajuste.

Llantas, ruedas y carga

No exceda las cargas máximas establecidas en la etiqueta de Certificación de cumplimiento de seguridad. Para comprender los términos de la especificación de carga de la etiqueta, consulte *Carga del vehículo* en este capítulo, cuando determine el peso total de su vehículo.

Su vehículo tiene instalado un enganche estándar integrado Clase II y requiere sólo una barra de tiro y una bola con un diámetro de espiga de 19 mm (3/4 pulgada). Un enganche opcional Clase III o Clase IV también está disponible.

Nota: no exceda el GVWR o el GAWR especificados en la etiqueta de certificación.



Arrastrar remolques con un peso superior al peso bruto máximo recomendado para el remolque excede el límite del vehículo y puede producir daños en el motor, en la transmisión y en la estructura, pérdida de control del vehículo, volcaduras y lesiones personales.

4x2			
GCWR (Peso bruto vehicular combinado) y peso de remolque			
Motor	Relación del eje trasero	GCWR-lb máximo (kg)	Rango de peso de remolque-lb. (kg) (0-Máximo)
4.0L SOHC Arrastre Clase II	3.73	8500 (3856)	0-3500 (0-1588)
4.6L* Arrastre Clase II	3.55	8500 (3856)	0-3500 (0-1588)
4.0L SOHC Arrastre Clase III/IV	3.73	10000 (4536)	0-5250 (0-2381)
4.6L* Arrastre Clase III/IV	3.55	12000 (5443)	0-7160 (0-3248)

Notas: para operaciones a gran altitud, reduzca GCW en 2% por elevación de 300 metros (1,000 pies). Para las definiciones de los términos usados en esta tabla e instrucciones acerca de cómo calcular la carga de su vehículo, consulte *Carga del vehículo* en este capítulo. Allí se muestran los pesos máximos de remolque. El peso combinado del vehículo completo de remolque y del remolque cargado no debe exceder el GCWR.

Llantas, ruedas y carga

4x2			
GCWR (Peso bruto vehicular combinado) y peso de remolque			
Motor	Relación del eje trasero	GCWR-lb máximo (kg)	Rango de peso de remolque-lb. (kg) (0-Máximo)
*-Al arrastrar cargas máximas bajo temperaturas exteriores altas o en pendientes empinadas, el sistema de A/A puede realizar un ciclo de encendido y apagado para evitar que el motor se sobrecaliente. Como resultado, la temperatura interior puede aumentar momentáneamente.			
4WD			
GCWR (Peso bruto vehicular combinado) y peso de remolque			
Motor	Relación del eje trasero	GCWR-lb máximo (kg)	Rango de peso de remolque-lb. (kg) (0-Máximo)
4.0L SOHC Arrastre Clase II	3.73	8500 (3856)	0-3500 (0-1588)
4.6L* Arrastre Clase II	3.55	8500 (3856)	0-3500 (0-1588)
4.0L SOHC Arrastre Clase III/IV	3.73	10000 (4536)	0-5080 (0-2304)
4.6L* Arrastre Clase III/IV	3.55	12000 (5443)	0-6990 (0-3171)
Notas: para operaciones a gran altitud, reduzca GCW en 2% por elevación de 300 metros (1,000 pies). Para las definiciones de los términos usados en esta tabla e instrucciones acerca de cómo calcular la carga de su vehículo, consulte <i>Carga del vehículo</i> en este capítulo. Allí se muestran los pesos máximos de remolque. El peso combinado del vehículo completo de remolque y del remolque cargado no debe exceder el GCWR			
*-Al arrastrar cargas máximas bajo temperaturas exteriores altas o en pendientes empinadas, el sistema de A/A puede realizar un ciclo de encendido y apagado para evitar que el motor se sobrecaliente. Como resultado, la temperatura interior puede aumentar momentáneamente.			

Llantas, ruedas y carga

Preparación para remolcar

Use el equipo correcto para arrastrar un remolque y asegúrese que esté correctamente sujeto al vehículo. Visite a su distribuidor autorizado o a un distribuidor de remolques confiable en caso que necesite asistencia.

Enganches

No use enganches que se sujeten a la defensa del vehículo. Utilice un enganche de transporte de carga. Distribuya la carga en su remolque de tal forma que entre un 10% y un 15% del peso total del remolque quede en la lengüeta y no exceda las cargas máximas de la lengüeta, como se indican a continuación:

- Receptor Clase II: 159 kg (350 lb)
- Receptor clase III/IV: 227 kg (500 lb) (transporte de peso); 336 kg (740 lb) (distribución de peso)

Cadenas de seguridad

Siempre coloque las cadenas de seguridad del remolque al bastidor o a los retenes de gancho del enganche del vehículo. Para colocar las cadenas de seguridad del remolque, crúzelas por debajo de la lengüeta del remolque y déjelas holgadas para poder virar en las esquinas.

Si usa un remolque arrendado, siga las instrucciones que le dé la agencia de arriendo.

Los Anillos de cadena de seguridad de Enganche para remolque Clase III pueden usarse como ganchos para remolque.

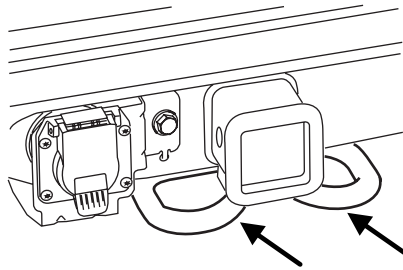

No enganche cadenas de seguridad en la defensa.

Frenos del remolque

Los frenos eléctricos y los frenos de remolque manuales, automáticos o por impulso son seguros si están instalados adecuadamente y si se ajustan a las especificaciones del fabricante. Los frenos del remolque deben cumplir con la normativa local y federal.

Llantas, ruedas y carga



No conecte el sistema de frenos hidráulicos del remolque directamente al sistema de frenos del vehículo. Es posible que su vehículo no tenga suficiente potencia de frenado, por lo que aumenta la posibilidad de sufrir un choque.

El sistema de frenado del vehículo de arrastre tiene capacidad para uso con el GVWR, no con el GCWR.

Luces del remolque

Las luces de remolque se requieren en la mayoría de los vehículos remolcados. Asegúrese que todas las luces de marcha, luces de freno, direccionales y luces de emergencia estén funcionando. Consulte con su distribuidor autorizado o la agencia de arrendamiento de remolques para obtener las instrucciones y los equipos adecuados para conectar las luces del remolque.



Nunca conecte ninguna iluminación del remolque a los circuitos de las luces traseras del vehículo, ya que puede dañar el sistema eléctrico y provocar un incendio. Comuníquese con el distribuidor autorizado para recibir ayuda con la instalación correcta de los cables de arrastre de remolque. Puede que se requieran equipos eléctricos adicionales.

Conducción al remolcar

Al arrastrar un remolque:

- Mantenga la velocidad a no más de 112 km/h (70 mph) durante los primeros 800 km (500 millas) de arrastre de remolque y no acelere a fondo en el arranque.
- Apague el control de velocidad. Éste se puede desactivar automáticamente al remolcar en pendientes largas y empinadas.
- Consulte las normas locales de velocidad de vehículos motorizados para el arrastre de un remolque.
- Para eliminar el cambio de velocidades excesivo, conduzca a una velocidad menor. Esto ayudará también al enfriamiento de la transmisión. (Para obtener más información, consulte la sección *Manejo con una transmisión automática* en el capítulo *Manejo*.)
- Bajo condiciones extremas con remolques frontales grandes, temperaturas exteriores altas y velocidades de carretera, el indicador del líquido refrigerante puede mostrar temperaturas de este líquido

Llantas, ruedas y carga

más altas que las normales. Si sucede esto, reduzca la velocidad hasta que la temperatura del líquido refrigerante vuelva al rango normal. Consulte *Indicador de temperatura del líquido refrigerante del motor* en el capítulo *Grupo de instrumentos*.

- Anticípese a las paradas y frene gradualmente.
- No exceda la capacidad máxima de GCWR, ya que se puede dañar la transmisión.

Servicio después de remolcar

Si arrastra un remolque por largas distancias, su vehículo necesitará intervalos de servicio con mayor frecuencia. Consulte la *Información de mantenimiento programado* para obtener más información.

Consejos para arrastrar remolques

- Practique los virajes, el frenado y el retroceso antes de salir de viaje para acostumbrarse a la combinación del vehículo y el remolque. Al dar vuelta, haga giros más amplios, de manera que las ruedas del remolque no toquen los bordes de las banquetas ni otros obstáculos.
- Deje una mayor distancia para detenerse con un remolque enganchado.
- Si está manejando en bajada en una pendiente pronunciada, cambie a una velocidad menor. No aplique los frenos muy seguido, ya que se pueden sobrecalentar y ser menos eficaces.
- El peso de la lengüeta del remolque debe representar entre un 10% y un 15% del peso del remolque cargado.
- Si va a arrastrar un remolque en forma frecuente en clima cálido, entorno montañoso, en GCWR o cualquier combinación de estos factores, considere rellenar el eje trasero con lubricante de engranaje sintético, si todavía no lo tiene. Consulte el capítulo *Mantenimiento y especificaciones* para conocer la especificación del lubricante. Recuerde que sin importar el lubricante del eje trasero que use, no arrastre un remolque los primeros 800 km (500 millas) cuando el vehículo esté nuevo, y que los primeros 800 km (500 millas) de remolque se haga a no más de 112 km/h (70 mph) sin acelerar a fondo en el arranque.
- Después de haber viajado 80 km (50 millas), revise minuciosamente el enganche, las conexiones eléctricas y las tuercas de seguridad de ruedas del remolque.
- Como ayuda para que se enfríe el motor y la transmisión y el A/A funcione en forma óptima en climas calurosos mientras se está detenido en el tráfico, coloque la palanca de cambio de velocidades en P (Estacionamiento).

Llantas, ruedas y carga

- Los vehículos con remolques no se deben estacionar en desnivel. Si se ve obligado a hacerlo, coloque cuñas debajo de las ruedas del remolque.

Botadura o recuperación de un bote

Desconecte el cableado al remolque antes de moverlo hacia atrás dentro del agua. Vuelva a conectar el cableado al remolque después de sacar el remolque del agua.

Al moverse hacia atrás en una rampa durante la botadura o recuperación de un bote:

- no permita que el nivel estático del agua se eleve por encima del borde inferior de la defensa trasera.
- No permita que las olas rompan a más de 15 cm (6 pulg.) sobre el borde inferior de la defensa trasera.

Al exceder estos límites, existe una mayor probabilidad de que entre agua en los componentes del vehículo, lo que podría:

- causar daños internos a los componentes.
- afectar el manejo, las emisiones y la confiabilidad.

Reemplace el lubricante del eje trasero cada vez que éste haya sido sumergido en agua. No es necesario revisar ni cambiar las cantidades de lubricante del eje trasero, a menos que se sospeche una fuga o se requiera reparación.

Equipos para acampar

Su Explorer Sport Trac no se recomienda para arrastrar equipos para acampar.

REMOLQUE VACACIONAL (TODAS LAS RUEDAS SOBRE EL SUELO)

Siga estas instrucciones para su combinación específica de tren motriz para remolcar el vehículo con las cuatro ruedas en contacto con el suelo (como por ejemplo, detrás de un vehículo vacacional).

Estas instrucciones están diseñadas para asegurar que la transmisión no se dañe debido a una lubricación insuficiente.

Vehículos 4x2 con tracción en las ruedas traseras (RWD):

Esto se aplica a todos las camionetas 4x2 y utilitarios deportivos con capacidad de tracción en las ruedas traseras.

- Coloque la transmisión en N (Neutro).
- La velocidad máxima es 56 km/h (35 mph).

Llantas, ruedas y carga

- La distancia máxima es 80 km (50 millas).

Si se debe exceder una distancia de 80 km (50 millas) o una velocidad de 56 km/h (35 mph), hay que desconectar el eje de transmisión. Ford recomienda que el retiro o instalación del eje de transmisión sea realizado solamente por un técnico calificado en un distribuidor autorizado. Visite a su distribuidor autorizado para el retiro o instalación del eje de transmisión.

La remoción o instalación del eje de transmisión en forma incorrecta puede causar pérdida de líquido de la transmisión y daño al eje de transmisión y a los componentes internos de la transmisión.

Vehículos 4x4 con cambio electrónico en la caja de transferencia (accesorio del juego de remolque en neutro):

Los vehículos equipados con tracción en las cuatro ruedas poseen un accesorio que les permite remolcar su vehículo detrás de otro, con todas las ruedas sobre el terreno. Para obtener más detalles, comuníquese con su distribuidor autorizado. No remolque el vehículo con todas las ruedas en el suelo, a menos que instale el juego de remolque en neutro, ya que se podría dañar el vehículo.

ARRANQUE

Posiciones del encendido

1. OFF/LOCK (Apagado/Bloqueo), apaga el motor y todos los accesorios y bloquea el volante de la dirección, la palanca de cambio de velocidades y permite quitar la llave.

2. ACC (Accesorios), permite que los accesorios eléctricos, como el radio, funcionen mientras el motor no está en marcha. Esta posición también desbloquea el volante de la dirección.

3. ON (Encendido), todos los circuitos eléctricos están en condiciones de funcionar. Se encienden las luces de advertencia. Posición de la llave al manejar.

4. START (Arranque), da marcha al motor. Suelte la llave tan pronto arranque el motor.

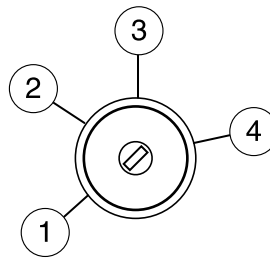

Preparación para arrancar el vehículo

El arranque del motor se controla mediante el sistema de control del tren motriz. Este sistema cumple con todos los requisitos de las normas canadienses para equipos que provocan interferencias, que regulan la potencia del impulso del campo eléctrico de la interferencia de radio.

Al arrancar un motor con inyección de combustible, no pise el acelerador antes o durante el arranque. Use el acelerador sólo cuando tenga dificultad para arrancar el motor. Para obtener más información sobre el arranque del vehículo, consulte *Arranque del motor* en este capítulo.





El ralentí prolongado a altas velocidades puede producir temperaturas muy altas en el motor y en el sistema de escape, creando el riesgo de incendio y otros daños.



No estacione, ponga en ralentí o maneje su vehículo en pasto seco u otras superficies secas. El sistema de emisión de gases calienta el compartimiento del motor y el sistema de escape, lo que puede iniciar un incendio.

Manejo

 No arranque su vehículo en un garaje cerrado o en otras áreas encerradas. Los gases de escape pueden ser tóxicos. Siempre abra la puerta del garaje antes de arrancar el motor. Para obtener más instrucciones consulte *Precauciones ante los gases de escape* en este capítulo.

 Si huele gases de escape dentro de su vehículo, haga que su distribuidor lo inspeccione de inmediato. No conduzca si huele gases de escape.

Precauciones de seguridad importantes

Cuando el motor arranca, las RPM en ralentí son más rápidas para calentar el motor. Si la velocidad en ralentí del motor no disminuye automáticamente, haga que revisen el vehículo.

Si el vehículo se opera en una gran tormenta o ventisca de nieve, la inducción de aire del motor se puede tapar parcialmente con nieve y/o hielo. Si sucede esto, el motor puede experimentar una reducción importante en la salida de potencia. En la primera oportunidad, limpie toda la nieve y/o hielo de la admisión de la inducción de aire.

Antes de arrancar el vehículo:

1. Asegúrese de que todos los ocupantes del vehículo abrochen sus cinturones de seguridad. Para mayor información acerca de los cinturones de seguridad y su uso adecuado, consulte el capítulo *Asientos y sistemas de seguridad*.
 2. Asegúrese de que los faros delanteros y los accesorios eléctricos estén apagados.
- Asegúrese que esté puesto el freno de estacionamiento.

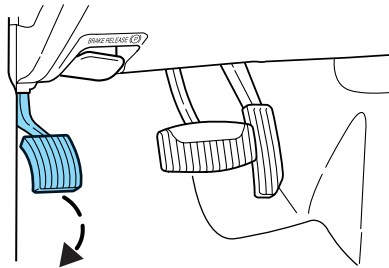

Manejo

- Asegúrese que la palanca de cambio de velocidades esté en P (Estacionamiento).

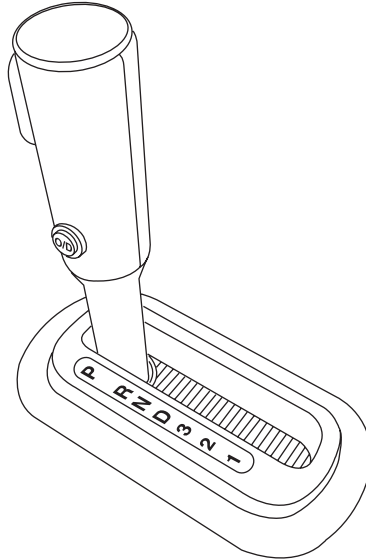

3. Gire la llave a 3 (ON) sin girarla a 4 (START).

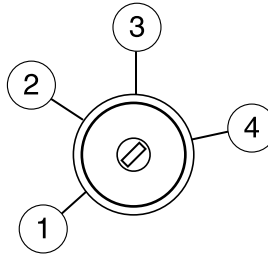

Algunas luces de advertencia se iluminarán brevemente. Consulte *Luces y campanillas de advertencia* en el capítulo *Grupo de instrumentos*, para obtener más información con respecto a las luces de advertencia.

Manejo

Arranque del motor

1. Gire la llave a 3 (ON) sin girarla a 4 (START). Si tiene dificultad al girar la llave, gire el volante de la dirección hasta que la llave pueda girar sin problemas. Esta situación puede ocurrir cuando:

- las ruedas delanteras están giradas
- una rueda delantera está contra el borde de la banqueta

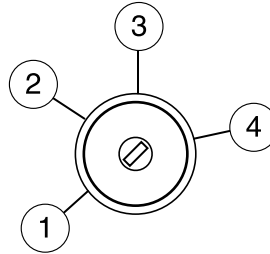

2. Gire la llave a 4 (START) y suéltela en cuanto el motor arranque. Los giros excesivos pueden dañar el motor de arranque.

Nota: si el motor no arranca dentro de cinco segundos en el primer intento, gire la llave a OFF, espere 10 segundos y vuelva a intentarlo. Si el motor continúa sin arrancar, presione el acelerador hasta el piso y vuelva a intentarlo; esto permitirá que el motor gire con el paso del combustible cortado en caso de que esté inundado con combustible.

Protección contra los gases de escape

El monóxido de carbono está presente en los gases de escape. Tome precauciones para evitar sus efectos dañinos.



Si huele gases de escape dentro de su vehículo, haga que su distribuidor lo inspeccione de inmediato. No conduzca si huele gases de escape.

Información importante sobre la ventilación

Si el motor funciona en ralentí mientras el vehículo está detenido por un período largo, abra las ventanas al menos 2.5 cm (una pulgada) o ajuste la calefacción o aire acondicionado para que entre aire fresco.

CALEFACTOR DE BLOQUE DEL MOTOR (SI ESTÁ INSTALADO)

Un calefactor del bloque del motor calienta el líquido refrigerante del motor, lo que ayuda al arranque y al rendimiento del calefactor/desempañador. Se recomienda enfáticamente el uso de un calefactor de bloque del motor si vive en una región en que las temperaturas descienden a -23°C (-10°F) o menos. Para obtener mejores resultados, enchufe el calefactor al menos tres horas antes de arrancar el vehículo. El calefactor se puede enchufar la noche antes de arrancar el vehículo.



Para reducir el riesgo de un golpe eléctrico, no use su calefactor con sistemas eléctricos sin conexión a tierra o adaptadores de dos puntas (alargador).

FRENOS

Los ruidos ocasionales del freno son normales. Si durante el frenado se produce un sonido de “metal contra metal”, de chirrido o rechinado continuo, es posible que las balatas estén desgastadas y sea necesario que las inspeccione un distribuidor autorizado. Si el vehículo presenta una vibración o temblor continuo en el volante de la dirección durante el frenado, debe ser revisado por un distribuidor autorizado.

Consulte *Luz de advertencia del sistema de frenos* en el capítulo *Grupo de instrumentos* para obtener información acerca de la luz de advertencia del sistema de frenos.



Sistema de frenos antibloqueo (ABS) en las cuatro ruedas

El vehículo tiene instalado un Sistema de frenos antibloqueo (ABS). Este sistema ayuda a mantener el control de la dirección durante detenciones de emergencia al impedir el bloqueo de los frenos. Se puede detectar ruido del motor desde la bomba de ABS y en la pulsación del pedal del freno durante el frenado con ABS, y es posible que el pedal del freno se desplace repentinamente un poco más, en cuanto se realice el frenado con ABS y se reanude el funcionamiento de los frenos normales. Éstas son características normales de los frenos ABS y no hay razones para preocuparse.

Uso del ABS

Cuando se requiere un frenado brusco, aplique fuerza continua en el pedal de freno; no bombee el pedal de freno, ya que esto reducirá la eficacia del ABS y aumentará la distancia de frenado de su vehículo. El ABS se activará inmediatamente, permitiéndole conservar el control de la dirección durante frenados bruscos y en superficies resbalosas. Sin embargo, el ABS no disminuye la distancia de frenado.

Manejo

Luz de advertencia ABS

La luz ABS del grupo de instrumentos se ilumina momentáneamente cuando el encendido se gira a la posición ON.

Si la luz no se enciende durante el arranque, permanece encendida o destella, es posible que el ABS esté desactivado y necesite revisión.



Aun cuando el ABS esté desactivado, el frenado normal sigue siendo eficaz. (Si se enciende la luz de advertencia BRAKE (Freno) con el freno de estacionamiento desenganchado, haga revisar inmediatamente su sistema de frenos.)



Freno de estacionamiento

Ponga el freno de estacionamiento cada vez que estacione el vehículo. Para poner el freno de estacionamiento, presione el pedal de éste hasta que se detenga.

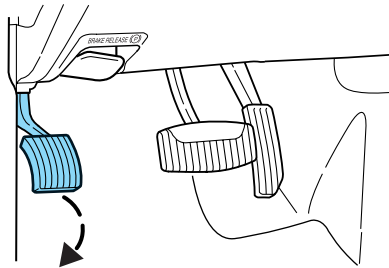

La luz de advertencia BRAKE (Freno) del grupo de instrumentos se enciende y permanece encendida (cuando se gira el encendido a ON [Encendido]) hasta que se suelte el freno de estacionamiento.



Siempre aplique el freno de estacionamiento a fondo y asegúrese de que la palanca de cambio de velocidades esté colocada correctamente en Estacionamiento (P).

Manejo



Si suelta completamente el freno de estacionamiento, pero la luz de advertencia de frenos permanece iluminada, es posible que los frenos no estén funcionando correctamente. Consulte con su distribuidor autorizado.

El freno de estacionamiento no se recomienda para detener un vehículo en movimiento. Sin embargo, si los frenos normales fallan, el freno de estacionamiento se puede usar para detener el vehículo en una emergencia. Dado que el freno de estacionamiento sólo activa los frenos traseros, la distancia de frenado del vehículo aumentará en gran medida y el control del vehículo se verá afectado de manera adversa.

Jale la palanca de desenganche para liberar el freno. Si maneja con el freno de estacionamiento puesto causará que los frenos se desgasten rápidamente y reducirá el ahorro de combustible.

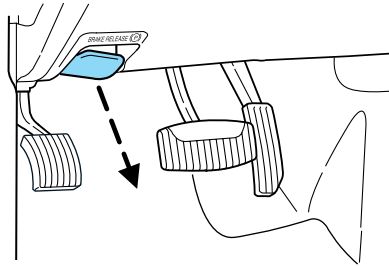

SISTEMA DE AUMENTO DE LA ESTABILIDAD ADVANCETRAC® CON ROLL STABILITY CONTROL™ (RSC)

El sistema AdvanceTrac® con RSC proporciona características de aumento de estabilidad como por ejemplo, Roll Stability Control™ (RSC) (Control de estabilidad de balanceo), Control de estabilidad electrónica (ESC) y Control de tracción (TCS) para ciertas situaciones de manejo. El sistema incluye un botón de encendido y apagado de AdvanceTrac® con RSC y un icono de un “automóvil desplazándose” en el grupo de instrumentos.

Algunos conductores pueden observar un leve movimiento del pedal del freno cuando el AdvanceTrac® con RSC realiza una autopruueba. Durante el funcionamiento del sistema AdvanceTrac® con RSC, puede experimentar lo siguiente:

- un ruido sordo o de chirrido luego del arranque y al apagar el motor
- Una leve desaceleración del vehículo
- La luz indicadora del sistema AdvanceTrac® con RSC destellará cuando el sistema esté activo.

Manejo

- Si tiene el pie en el pedal del freno, sentirá una vibración en el pedal.
- Si la condición de conducción es severa y su pie no está sobre el freno, el pedal del freno se mueve para aplicar una mayor fuerza de frenado. Puede que también escuche un silbido de aire que sale desde abajo del tablero durante esta condición grave.

Control de tracción

El control de tracción ayuda al vehículo a mantener la tracción al manejar sobre superficies de caminos resbalosos y montañosos, mediante la detección y control del giro de las ruedas. El giro excesivo de las ruedas se controla mediante la reducción momentánea de la potencia del motor y/o al aplicar los frenos antibloqueo. El control de tracción es una ayuda para el conductor y para el vehículo.

Si el vehículo queda atascado en nieve o lodo profundo, intente desactivar el sistema AdvanceTrac® con RSC, presionando en forma momentánea el botón AdvanceTrac® con RSC. Esto permitirá que las llantas “excaven” para lograr tracción.

Si el sistema AdvanceTrac® con RSC se activa en forma excesiva en un período breve de tiempo, la parte de los frenos del sistema se desactivará para permitir el enfriamiento de los frenos. En esta situación, el control de tracción usará sólo la reducción de la potencia del motor para controlar el giro excesivo de las ruedas. Cuando los frenos se hayan enfriado, el sistema volverá a funcionar de manera normal. El sistema de frenos antibloqueo, el RSC y el ESC no se ven afectados por esta condición y funcionarán normalmente durante el período de enfriamiento.

Si el vehículo se atasca en nieve o en lodo o al conducir por arena profunda, la desactivación del sistema AdvanceTrac con RSC puede ser beneficiosa para que las ruedas puedan girar. Si el vehículo parece perder potencia del motor al conducir por arena o nieve muy profunda, la desactivación de la característica de aumento de estabilidad del sistema AdvanceTrac con RSC restaurará la potencia completa del motor y mejorará el impulso para superar el obstáculo.

Durante eventos del Control de tracción, el icono de un “automóvil desplazándose” en el grupo de instrumentos destellará en forma momentánea.

Control de estabilidad electrónica (ESC)

El sistema de control de estabilidad electrónica (ESC) con RSC puede mejorar la estabilidad del vehículo durante maniobras adversas.

El sistema AdvanceTrac® con RSC ayuda al conductor a mantener el control de la dirección. AdvanceTrac® con RSC intentará corregir el

movimiento del vehículo mediante el uso de fuerza de frenado en cada llanta y, si es necesario, con una reducción de la potencia del motor.

Durante eventos del Control de estabilidad electrónica, el icono de un “automóvil desplazándose” en el grupo de instrumentos destellará en forma momentánea.

Las maniobras de manejo que pueden activar el sistema AdvanceTrac® con RSC, incluyen:

- Virar demasiado rápido.
- Maniobrar rápidamente para evitar un accidente o para esquivar un peatón o un obstáculo.
- Manejar sobre un trozo de hielo.
- Cambiar de carriles en un camino con surcos de nieve.
- Entrar en un camino sin nieve desde una calle lateral cubierta de nieve o viceversa.
- Entrar en un camino pavimentado desde un camino de grava o viceversa.
- Manejar sobre superficies resbaladizas.
- Virar en curvas cuando se arrastra un remolque muy cargado (consulte *Arrastre de remolque* en el capítulo *Llantas, ruedas y carga*).

Roll Stability Control™ (RSC) (Control de estabilidad de balanceo)

El sistema RSC funciona en conjunto con el sistema AdvanceTrac® para ayudar a mantener la estabilidad del balanceo del vehículo durante las maniobras arriesgadas mediante la fuerza de frenado aplicada a una o más ruedas.

Durante eventos de Roll Stability Control™ (RSC) (Control de estabilidad de balanceo), el icono de un “automóvil desplazándose” en el grupo de instrumentos destellará en forma momentánea.

Las condiciones de manejo que pueden activar el sistema AdvanceTrac® con RSC incluyen:

- Cambio de pista de emergencia
- Virar demasiado rápido
- Maniobrar rápidamente para evitar un accidente o para esquivar un peatón o un obstáculo

Manejo

Funcionalidad del botón e icono AdvanceTrac® con RSC

El sistema AdvanceTrac® con RSC se activa en forma automática cada vez que el motor arranca, incluso si se desactivó cuando se detuvo el motor la última vez. El icono del “automóvil desplazándose”, que se ubica con las luces de advertencia en el grupo de instrumentos, se iluminará al revisar el foco en el arranque inicial y luego se apagará. Esto le indica que el sistema está activo y funcionando en forma normal. Todas las funciones de AdvanceTrac® con RSC (RSC, ESC, Control de tracción del motor y Control de tracción de los frenos) se desactivarán al arrancar. Cuando el sistema quede activo, el icono del “automóvil desplazándose” destellará si alguno de los componentes del sistema estuviera afectando al rendimiento del vehículo, de lo contrario, la luz permanecerá apagada. En consecuencia, el icono del “automóvil desplazándose” no se iluminará durante la mayor parte del manejo normal.

El botón AdvanceTrac® con RSC, ubicado en el área central del tablero de instrumentos, permite que el conductor controle ciertas características del sistema

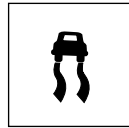

AdvanceTrac® con RSC a una velocidad inferior a 40 km/h (25 mph). Si el vehículo se maneja a menos de 40 km/h (25 mph), al presionar momentáneamente el botón AdvanceTrac® con RSC desactivará RSC, ESC y el Control de tracción del motor y se iluminará en forma permanente el icono del “automóvil desplazándose”. Al mantener presionado el botón AdvanceTrac® con RSC por más de cinco segundos, desactivará la parte de los frenos de la característica del Control de tracción y el icono del “automóvil desplazándose” destellará en forma momentánea y luego permanecerá iluminado.

Si el vehículo se maneja a más de 40 km/h (25 mph), al presionar en forma momentánea el botón AdvanceTrac® con RSC hará que se ilumine en forma permanente el icono del “automóvil desplazándose”; sin embargo, el sistema AdvanceTrac® con RSC permanecerá activado hasta que la velocidad del vehículo sea inferior a 40 km/h (25 mph). Si la velocidad del vehículo llega a menos de 40 km/h (25 mph), el sistema se desactivará, pero si ésta luego aumenta a más de 40 km/h (25 mph), el sistema nuevamente se activará. En general, el sistema estará activo siempre que la velocidad del vehículo sea superior a los 40 km/h (25 mph).

En R (Reversa), ABS y la característica de Control de tracción seguirán funcionando, aun que ESC y RSC estén desactivados.

Manejo

Todas estas condiciones son normales durante el funcionamiento de AdvanceTrac® con RSC. Consulte la siguiente tabla.

Características del sistema AdvanceTrac® con RSC					
Funciones del botón	Icono “automóvil desplazándose”	RSC	ESC	Control de tracción del motor	Control de tracción de los frenos
Predeterminado al arranque	Iluminado durante revisión de foco	Activada	Activada	Activada	Activada
Botón presionado en forma momentánea	Encendido permanente	Desactivado a menos de 40 km/h (25 mph)	Desactivado a menos de 40 km/h (25 mph)	Desactivado a menos de 40 km/h (25 mph)	Activada
Botón presionado por más de cinco segundos	Destella y luego permanece encendido	Desactivado a menos de 40 km/h (25 mph)	Desactivado a menos de 40 km/h (25 mph)	Desactivado a menos de 40 km/h (25 mph)	Desactivado a menos de 40 km/h (25 mph)



No altere ni modifique la suspensión o dirección del vehículo; los cambios resultantes en el manejo del vehículo pueden afectar de manera adversa el sistema AdvanceTrac® con RSC.



Una conducción agresiva en cualquier condición de camino puede provocar que usted pierda el control de su vehículo, aumentando el riesgo de lesiones graves o daños a la propiedad. Un evento de AdvanceTrac® con RSC indica que al menos alguna de las llantas sobrepasó su capacidad de agarre al camino y puede derivar en un mayor riesgo de perder el control del vehículo, una volcadura, lesiones personales y la muerte. Si experimenta un evento grave en la carretera, DISMINUYA LA VELOCIDAD.

Si se detecta una falla en el sistema AdvanceTrac® con RSC y no se ha presionado el botón AdvanceTrac® con RSC, la luz indicadora de

Manejo

advertencia en el grupo de instrumentos permanecerá encendida. Si la luz indicadora de advertencia en el grupo de instrumentos permanece encendida mientras el motor está funcionando, lleve a revisar el sistema inmediatamente a un distribuidor autorizado.

DIRECCIÓN

Para evitar daños al sistema de dirección hidráulica:

- Nunca mantenga el volante de la dirección en sus puntos máximos de viraje (hasta que se detiene) durante más de algunos segundos cuando el motor está en marcha.
- No haga funcionar el vehículo con un nivel bajo de líquido de bomba de dirección hidráulica (por debajo de la marca MIN en el depósito).
- Es normal algo de ruido durante el funcionamiento. Si el ruido es excesivo, revise si el líquido de la bomba de la dirección hidráulica está en un nivel bajo, antes de solicitar servicio a su distribuidor autorizado.
- Los esfuerzos pesados o dispares de la dirección pueden ser causados por un nivel bajo del líquido de la bomba de la dirección hidráulica. Revise si el líquido de la bomba de la dirección hidráulica está en un nivel bajo, antes de solicitar servicio a su distribuidor autorizado.
- No llene el depósito de la bomba de la dirección hidráulica por sobre la marca MAX (Máximo), ya que esto puede provocar fugas del depósito.

Si el sistema de dirección hidráulica falla (o si el motor se apaga), usted puede dirigir el vehículo en forma manual; sin embargo, esto exige un mayor esfuerzo. Si la dirección se desvía o se pone dura, revise si hay:

- una llanta inflada inadecuadamente
- desgaste disperejo de las llantas
- componentes de la suspensión sueltos o desgastados
- componentes de la dirección sueltos o desgastados
- alineamiento incorrecto de la dirección

Una comba alta en el camino o el viento de costado alto también pueden hacer que la dirección parezca desviarse o tirar.

PREPARACIÓN PARA MANEJAR



Los vehículos utilitarios tienen un índice de volcadura significativamente mayor que otros tipos de vehículos.



En un choque con volcadura, la probabilidad de muerte es mucho mayor para una persona que no lleva cinturón de seguridad, que para una que sí lo lleva.

Los vehículos utilitarios y camionetas tienen llantas más grandes y una mayor altura libre sobre el suelo, proporcionando al vehículo un centro de gravedad más alto que un automóvil de pasajeros.



Los vehículos con un centro de gravedad más alto, como los utilitarios y las camionetas, se maniobran distinto a los vehículos con un centro de gravedad más bajo. Los vehículos utilitarios y las camionetas **no** están diseñados para tomar curvas a velocidades tan altas como los automóviles de pasajeros, así como tampoco los vehículos deportivos bajos están diseñados para desempeñarse satisfactoriamente en condiciones a campo traviesa. Evite vueltas cerradas, exceso de velocidad o maniobras bruscas en estos vehículos. No conducir con cuidado puede aumentar el riesgo de pérdida de control del vehículo, volcaduras, lesiones personales y muerte.



Los vehículos cargados, con un centro de gravedad más alto, pueden maniobrarse distinto de los vehículos no cargados. No sobrecargue su vehículo y use precauciones adicionales, como manejar a velocidad baja, evitar los cambios abruptos en la dirección y permitir una amplia distancia de detención cuando maneje un vehículo con mucha carga. Si sobrecarga o carga de manera inadecuada, puede deteriorar la capacidad de manejo y contribuir a la pérdida del control del vehículo o causar una volcadura.

FUNCIONAMIENTO DE LA TRANSMISIÓN AUTOMÁTICA

Interbloqueo del cambio de velocidades y freno

Este vehículo cuenta con un bloqueo de palanca de cambio de velocidades mediante el freno, que impide que la palanca de cambio de velocidades se mueva de P (Estacionamiento) cuando el encendido está en la posición ON (Encendido), a menos que se oprima el pedal del freno.

Manejo

Si no puede mover la palanca de cambio de velocidades de P (Estacionamiento) con el encendido en la posición ON y el pedal del freno a fondo:

1. Ponga el freno de estacionamiento, gire la llave de encendido a LOCK (Bloqueo) y luego saque la llave.
2. Quite la almohadilla de hule del fondo del portavasos para ubicar el tapón de acceso al conjunto del cambiador de piso.
3. Con un desarmador (o equivalente), quite el tablero de acceso y oprima la palanca cambiadora en el mecanismo de cambios.
4. Pise el pedal del freno y cambie a N (Neutro).
5. Vuelva a colocar la bujía de cobertura en el orificio de acceso de la consola. Arranque el vehículo.

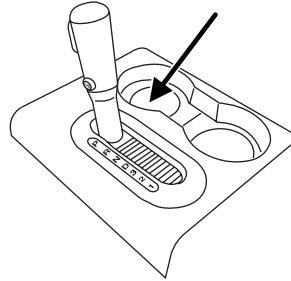

Si es necesario usar el procedimiento anterior para mover la palanca de cambio de velocidades, es posible que se haya quemado un fusible o que las luces de freno del vehículo no estén funcionando correctamente. Consulte *Fusibles y relevadores* en el capítulo *Emergencias en el camino*.



No maneje su vehículo hasta verificar que las luces de freno funcionan.



Ponga siempre el freno de estacionamiento a fondo y asegúrese que la palanca de cambio de velocidades esté colocada en P (Estacionamiento). Gire el encendido a la posición LOCK y saque la llave cada vez que baje de su vehículo.



Si suelta completamente el freno de estacionamiento, pero la luz de advertencia de frenos permanece iluminada, es posible que los frenos no estén funcionando correctamente. Consulte con su distribuidor autorizado.

Manejo con transmisión automática de 5 velocidades (si está instalada)

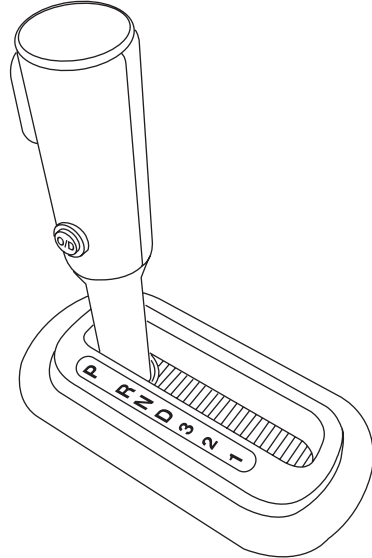

Este vehículo está equipado con una Estrategia de control de transmisión de adaptación. Esta Estrategia de control de transmisión de adaptación ofrece una operación de transmisión óptima y calidad al realizar los cambios. Cuando la batería del vehículo ha sido desconectada para cualquier tipo de servicio o reparación, la transmisión necesitará aprender nuevamente los parámetros normales de la estrategia de cambio. Es como tener que restablecer las estaciones de radio cuando la batería de su vehículo ha sido desconectada. La Estrategia de control de transmisión de adaptación permite que la transmisión aprenda nuevamente los parámetros de funcionamiento. Este proceso de aprendizaje podría tomar varios cambios de transmisión, bajando y subiendo los cambios; durante este proceso de aprendizaje, podrían ocurrir cambios un poco más bruscos. Después de este proceso de aprendizaje, la sensación normal del cambio y la programación de cambio se recuperará.

Manejo

P (Estacionamiento)

Esta posición bloquea la transmisión e impide que giren las ruedas traseras.

Para poner el vehículo en una velocidad:

- Arranque el motor
- Presione el pedal del freno
- Presione el botón de liberación de la palanca de cambio de velocidades en la parte delantera de la palanca y mueva la palanca de cambio de velocidades al cambio deseado

Para poner su vehículo en P (Estacionamiento):

- Deténgase completamente
- Mueva la palanca de cambio de velocidades y colóquela correctamente en P (Estacionamiento).

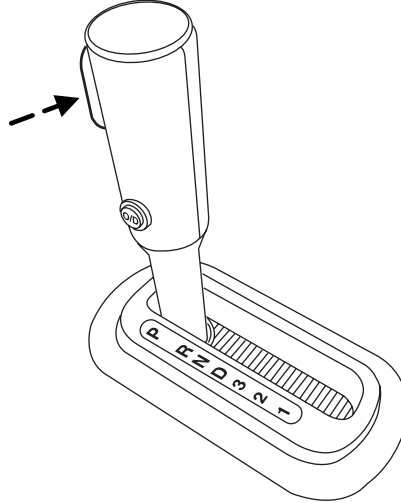

Ponga siempre el freno de estacionamiento a fondo y asegúrese que la palanca de cambio de velocidades esté colocada en P (Estacionamiento). Gire el encendido a la posición LOCK y saque la llave cada vez que baje de su vehículo.

R (Reversa)

Con la palanca de cambio de velocidades en R (Reversa), el vehículo se mueve hacia atrás. Siempre detenga completamente el vehículo antes de cambiar hacia y desde R (Reversa).

N (Neutro)

Con la palanca de cambio de velocidades en N (Neutro), el vehículo puede arrancar y desplazarse libremente. Mantenga presionado el pedal del freno mientras está en esta posición.

D (Directa) con Sobremarcha

La posición normal de conducción para el mejor ahorro de combustible. La transmisión funciona en las velocidades primera a quinta.

D (Directa) sin Sobremarcha

La sobremarcha se puede desactivar presionando el interruptor de control de la transmisión ubicado en el extremo de la palanca de cambio de velocidades.

- Esta posición admite todas las velocidades de marcha hacia delante (de la 1 a la 4), excepto la sobremarcha.
- Proporciona frenado del motor.
- Úselo cuando las condiciones de conducción provoquen un cambio excesivo de O/D (Sobremarcha) a otras velocidades. Ejemplos: tráfico de ciudad, terreno montañoso, caminos pesados, arrastre de remolque y cuando se requiera frenado del motor.
- Se enciende la luz O/D OFF.

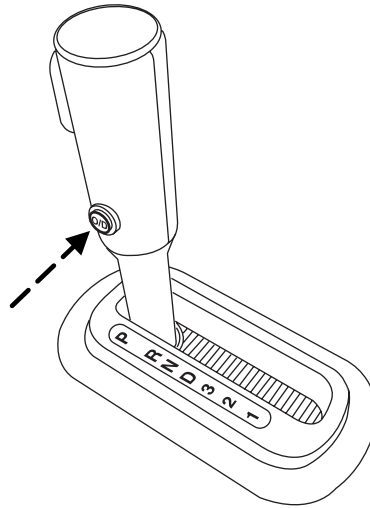

**O/D
OFF**

- Para volver a O/D (modo de sobremarcha), presione el interruptor de control de la transmisión (TCS). La luz O/D OFF no se encenderá.
- Cada vez que la llave se gira a OFF, se vuelve automáticamente a O/D (Sobremarcha).

3 (Tercera)

La transmisión sólo funciona en tercera.

Se usa para mejorar la tracción en caminos resbalosos. Al seleccionar 3 (Tercera) se obtiene frenado del motor.

2 (Segunda)

Use 2 (Segunda) para arrancar en caminos resbalosos o para proporcionar frenado adicional del motor al bajar pendientes.

1 (Primera)

- Suministra frenado máximo del motor.
- Permite cambios ascendentes con el movimiento de la palanca de cambio de velocidades.

Manejo

- No efectúa un cambio descendente a 1 (Primera) a exceso de velocidad; permite 1 (Primera) cuando el vehículo alcanza velocidades menores.

Cambios descendentes forzados

- Se permiten en D (Sobremarcha) o Directa.
- Presione el acelerador hasta el piso.
- Permite que la transmisión seleccione una velocidad adecuada.

Manejo con transmisión automática de 6 velocidades (si está instalada)

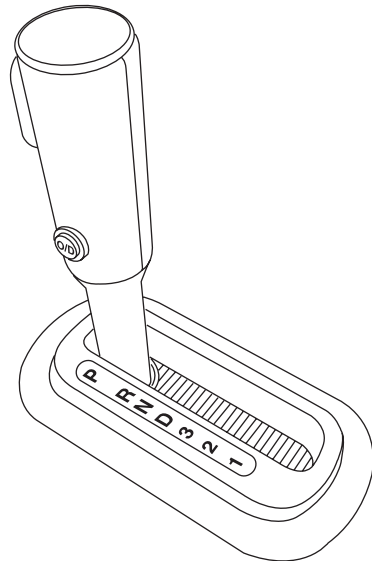

Este vehículo está equipado con una Estrategia de control de transmisión de adaptación. Esta Estrategia de control de transmisión de adaptación ofrece una operación de transmisión óptima y calidad al realizar los cambios. La transmisión está equipada con un Módulo de control de transmisión (TCM) ubicado dentro del conjunto de la transmisión. Cuando la batería se desconecte para realizar cualquier tipo de servicio o reparación, los parámetros de la Estrategia de control de transmisión de adaptación no se verán afectados.

276

P (Estacionamiento)

Esta posición bloquea la transmisión e impide que giren las ruedas traseras.

Para poner el vehículo en una velocidad:

- Presione el pedal del freno
- Arranque el motor
- Presione el botón de liberación de la palanca de cambio de velocidades (en la parte delantera de la palanca) y cambie a la velocidad deseada

Para poner su vehículo en P (Estacionamiento):

- Deténgase completamente
- Mueva la palanca de cambio de velocidades y colóquela correctamente en P (Estacionamiento).

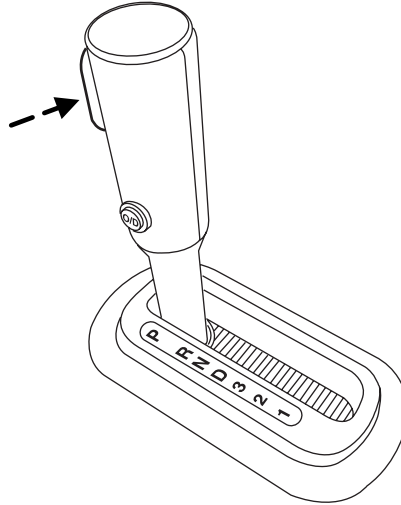

Ponga siempre el freno de estacionamiento a fondo y asegúrese que la palanca de cambio de velocidades esté colocada en P (Estacionamiento). Gire el encendido a la posición LOCK y saque la llave cada vez que baje de su vehículo.

R (Reversa)

Con la palanca de cambio de velocidades en R (Reversa), el vehículo se mueve hacia atrás. Siempre detenga completamente el vehículo antes de cambiar hacia y desde R (Reversa).

N (Neutro)

Con la palanca de cambio de velocidades en N (Neutro), el vehículo puede arrancar y desplazarse libremente. Mantenga presionado el pedal del freno mientras está en esta posición.

D (Directa) con Sobremarcha

La posición normal de conducción para el mejor ahorro de combustible. La transmisión funciona en las velocidades primera a sexta, excepto en 4WD Baja, donde opera en velocidades de segunda a sexta.

Manejo

D (Directa) sin Sobremarcha

La sobremarcha se puede desactivar presionando el interruptor de control de la transmisión ubicado en el costado de la palanca de cambio de velocidades.

- Esta posición admite todas las velocidades de marcha hacia delante (de la 1 a la 4), excepto la sobremarcha.
- Proporciona frenado del motor.
- Úselo cuando las condiciones de conducción provoquen un cambio excesivo de O/D (Sobremarcha) a otras velocidades. Ejemplos: tráfico de ciudad, terreno montañoso, caminos pesados, arrastre de remolque y cuando se requiera frenado del motor.
- Se enciende la luz O/D OFF.

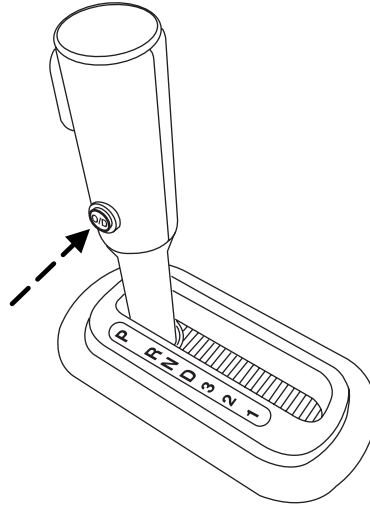

**O/D
OFF**

- Para volver a O/D (modo de sobremarcha), presione el interruptor de control de la transmisión (TCS). La luz O/D OFF no se encenderá.
- Cada vez que la llave se gira a OFF, se vuelve automáticamente a O/D (Sobremarcha).

3 (Tercera)

La transmisión sólo funciona en tercera.

Se usa para mejorar la tracción en caminos resbalosos. Al seleccionar 3 (Tercera) se obtiene frenado del motor.

2 (Segunda)

La transmisión sólo funciona en 2da.

Use 2 (Segunda) para arrancar en caminos resbalosos o para proporcionar frenado adicional del motor al bajar pendientes.

1 (Primera)

- La transmisión sólo funciona en 1ra.
- Suministra frenado máximo del motor.

- Permite cambios ascendentes con el movimiento de la palanca de cambio de velocidades.
- No efectúa un cambio descendente a 1 (Primera) a exceso de velocidad; permite 1 (Primera) cuando el vehículo alcanza velocidades menores.

Cambios descendentes forzados

- Sólo se permiten en D (Directa).
- Presione el acelerador hasta el piso.
- Permite que la transmisión seleccione una velocidad adecuada.

Si su vehículo se atasca en el lodo o la nieve

Si su vehículo queda atascado en lodo o nieve, es posible balancearlo para sacarlo cambiando entre velocidades de avance y reversa y haciendo una pausa entre cambios con un patrón constante. Presione levemente el acelerador en cada velocidad.

No balancee el vehículo si el motor no está a la temperatura de funcionamiento normal, de lo contrario, es posible que se dañe la transmisión.

No balancee el vehículo por más de un minuto, de lo contrario, es posible que se dañen la transmisión y las llantas o bien, se sobrecaliente el motor.

SISTEMA DE DETECCIÓN DE REVERSA (SI ESTÁ INSTALADO)

El Sistema detector de reversa (RSS) emite un sonido para advertir al conductor sobre obstáculos cerca de la defensa trasera cuando se selecciona R (Reversa) y el vehículo se está moviendo a velocidades inferiores a 5 km/h (3 mph). El sistema no es eficaz a velocidades mayores de 3 km/h (5 mph) y es posible que no detecte algunos objetos angulares o en movimiento.



Para prevenir lesiones, lea y recuerde las limitaciones del sistema de detección de reversa incluidas en esta sección. La detección de reversa sólo ayuda en el caso de ciertos objetos (generalmente grandes y fijos) al desplazarse en reversa en una superficie plana a “velocidades de estacionamiento”. Las condiciones climáticas adversas también pueden afectar el funcionamiento del RSS; esto puede incluir una disminución del rendimiento o activaciones falsas.

Manejo



Para prevenir lesiones, tenga siempre precaución al estar en R (Reversa) y al usar el RSS.



Este sistema no está diseñado para evitar el contacto con objetos pequeños o en movimiento. El sistema está diseñado para proporcionar una advertencia que ayude al conductor a detectar objetos grandes y fijos y evitar dañar el vehículo. Es posible que el sistema no detecte objetos más pequeños, especialmente aquellos que estén cerca del suelo.



Ciertos dispositivos adicionales, como enganches de remolque grandes, parrillas para bicicletas o tablas de surf y todo dispositivo que pueda bloquear la zona de detección normal del sistema RSS puede generar pitidos falsos.

El RSS detecta obstáculos a una distancia de hasta 2 metros (6 pies) de la defensa trasera con un área de cobertura menor en las esquinas exteriores de la defensa (consulte las ilustraciones para ver las áreas aproximadas de cobertura). A medida que se acerca al obstáculo, la intensidad del sonido aumenta. Cuando el obstáculo está a menos de 25 cm (10 pulgadas) de distancia, sonará en forma continua. Si el RSS detecta un objeto estático o que se aleja a más de 25 cm (10 pulg.) del costado del vehículo, el tono sólo suena durante tres segundos. Una vez que el sistema detecta un objeto que se aproxima, el tono volverá a sonar.

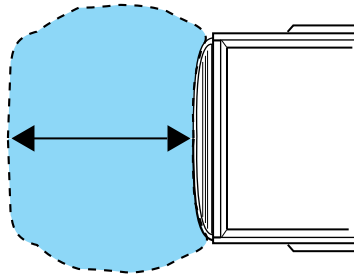
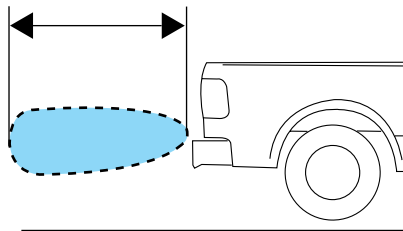

El RSS puede tener un menor rendimiento o mayores posibilidades de detección falsa si la puerta trasera no está asegurada en la posición vertical. Si la puerta trasera está abajo, el tono de advertencia del RSS

puede escucharse de manera intermitente o continua. El tono de advertencia también se puede escuchar si hay elementos en la plataforma de carga que sobresalen hacia atrás fuera de ésta.

El RSS se enciende automáticamente cuando el selector de velocidades está en R (Reversa) y el encendido está en ON. Un control en el centro de mensajes permite al conductor desactivar el sistema sólo cuando el encendido está en ON y el selector de velocidades está en R (Reversa). Consulte *Centro de mensajes* en el capítulo *Controles del conductor* para obtener más información.

Siempre mantenga los sensores del RSS (ubicados en la defensa o placa protectora trasera) libres de nieve, hielo y grandes acumulaciones de suciedad (no limpie los sensores con objetos afilados). Si los sensores están cubiertos, la precisión del RSS se verá afectada.

Si el vehículo sufre daños en la defensa o placa protectora traseras, quedando desalineadas o curvadas, la zona de detección se puede alterar provocando mediciones inexactas de los obstáculos o falsas alarmas.

FUNCIONAMIENTO DE LA TRACCIÓN EN LAS CUATRO RUEDAS (TRACCIÓN EN LAS CUATRO RUEDAS) (SI ESTÁ INSTALADA)



Para obtener información importante acerca del funcionamiento seguro de este tipo de vehículo, consulte **Preparación para manejar el vehículo** en este capítulo.

La tracción en las cuatro ruedas (4WD) suministra energía a las cuatro ruedas. 4WD Alta o 4WD Baja no se debe usar sobre pavimento seco, ya que se puede producir daño en la línea de transmisión.

Si está instalada con el sistema de cambio electrónico en 4WD y se selecciona 4WD baja mientras el vehículo se mueve a más de 5 km/h (3 mph), el sistema 4WD no se activará. Esto es normal y no es motivo para preocuparse. Consulte *Cambio hacia o desde tracción en las cuatro ruedas baja* para conocer el correcto funcionamiento.

Luces indicadoras del sistema

- **4X4:** se enciende momentáneamente cuando se arranca el vehículo. Se enciende cuando se selecciona 4X4 HIGH (4WD Alta).

4x4

Manejo

- **4X4 LOW (Baja):** se enciende momentáneamente cuando se arranca el vehículo. Se enciende cuando se selecciona 4X4 LOW (4WD Baja).

**4x4
LOW**

Uso del sistema Control Trac (Control de tracción) tracción en las cuatro ruedas



4X4 AUTO: proporciona tracción a las cuatro ruedas controlada electrónicamente con potencia entregada a las cuatro ruedas, según lo requiera la tracción. Este modo es adecuado para todas las condiciones de manejo en camino, incluidas superficies de caminos secos, pavimento húmedo, nieve y grava.

4X4 HIGH (4WD Alta): proporciona potencia de tracción en las cuatro ruedas bloqueada a todas las ruedas. Este modo no está diseñado para ser utilizado en pavimento seco. Este modo es adecuado para situaciones a campo traviesa en invierno severo, como nieve profunda, hielo o arena poco profunda.

4X4 LOW (4WD Baja): proporciona potencia de tracción en las cuatro ruedas bloqueada cuando se requiere potencia adicional a velocidades reducidas. Este modo no se recomienda para ser utilizado en pavimento seco. Utilice este modo a baja velocidad a campo traviesa o cuando requiera potencia adicional, como por ejemplo, al subir pendientes pronunciadas, pasar por arena profunda o sacar un bote del agua.

Cambio entre 4x4 AUTO (tracción en las cuatro ruedas auto) y 4x4 HIGH (tracción en las cuatro ruedas alta)

- Seleccione 4X4 AUTO (4WD auto) o 4X4 HIGH (4WD alta) en cualquier velocidad de avance.

Nota: no realice esta operación si las ruedas traseras están resbalando.

Cambio a/desde 4x4 LOW (tracción en las cuatro ruedas baja)

1. Detenga el vehículo completamente
2. Presione el freno
3. Coloque la transmisión en N (Neutro).

282

4. Presione la posición tracción en las cuatro ruedas que desee.
 - Si cambia a 4x4 LOW (4WD baja), espere a que la luz 4X4 LOW del grupo de instrumentos se **encienda**, lo que indica que se realizó el cambio.
 - Si cambia desde 4x4 LOW (4WD baja), espere a que la luz 4X4 LOW del grupo de instrumentos se **apague**, lo que indica que se realizó el cambio.

Manejo a campo travesía con camioneta y vehículos utilitarios

Los vehículos con tracción en las cuatro ruedas están especialmente equipados para manejo en arena, nieve, lodo y terreno irregular y tienen características de funcionamiento distintas a las de los vehículos convencionales, tanto en carretera como a campo travesía.

Cómo se diferencia su vehículo de los demás

Las camionetas y los vehículos utilitarios pueden ser diferentes de otros vehículos. Es posible que su vehículo sea más alto para permitir viajar en terreno irregular sin que cuelguen o se dañen componentes de la parte inferior de la carrocería.

Las diferencias que hacen que su vehículo sea tan versátil también hacen que se maneje en forma diferente a otros vehículos comunes de pasajeros.

Mantenga el control del volante de la dirección en todo momento, especialmente en terreno irregular. Dado que los cambios repentinos en el terreno pueden producir un movimiento abrupto del volante de la dirección, asegúrese de sujetarlo desde la parte exterior. No lo sujete de los rayos.

Maneje cuidadosamente para evitar que el vehículo se dañe con objetos ocultos tales como rocas y troncos.

Es recomendable conocer el terreno o examinar mapas del área antes de manejar. Trace su ruta antes de manejar en el área. Para mantener el control de la dirección y el frenado de su vehículo, debe tener todas las ruedas en el suelo rodando y no deslizándose o girando velozmente.

Principios de funcionamiento básicos

- No use tracción en las cuatro ruedas alta o tracción en las cuatro ruedas baja en caminos secos con superficie dura. Si lo hace, se generará un ruido excesivo, mayor desgaste de las llantas, menor economía de combustible, además de provocar un posible daño en los componentes de la transmisión. Los modos de tracción en las cuatro ruedas sólo son para superficies uniformemente resbalosas o sueltas.

Manejo

- Maneje más lento con vientos de costado fuertes que podrían afectar las características normales de dirección de su vehículo.
- Tenga mucho cuidado cuando maneje sobre pavimento resbaloso a causa de arena suelta, agua, grava, nieve o hielo.

Si su vehículo se sale del camino

- Si su vehículo se sale del camino, disminuya la velocidad, evitando frenar bruscamente. Vuelva al pavimento sólo cuando haya disminuido la velocidad. No gire el volante de la dirección con demasiada brusquedad cuando vuelva al pavimento.
- Puede ser más seguro permanecer en la explanada o en el acotamiento y disminuir en forma gradual la velocidad antes de volver al pavimento. Puede perder el control si no disminuye la velocidad, si gira demasiado el volante de la dirección o lo hace en forma abrupta.
- A menudo, puede ser menos riesgoso golpear pequeños objetos, como reflectores de carreteras, que ocasionarían daños menores a su vehículo, que intentar volver repentinamente al pavimento, ya que esto puede hacer que el vehículo resbale hacia los lados y A menudo, puede ser menos riesgoso golpear pequeños objetos, como reflectores de carreteras, que ocasionarían daños menores a su vehículo, que intentar volver repentinamente al pavimento, ya que esto puede hacer que el vehículo resbale hacia los lados y pierda el control o se vuelque. Recuerde, su seguridad y la de otros debe ser su principal preocupación.



Los vehículos con un centro de gravedad más alto, como los utilitarios y los vehículos con tracción en las cuatro ruedas, se maniobran distinto a los vehículos con un centro de gravedad más bajo. Los vehículos utilitarios y los que cuentan con tracción en las cuatro ruedas **no** están diseñados para efectuar curvas a velocidades tan altas como los automóviles de pasajeros, así como tampoco los vehículos deportivos bajos, están diseñados para Los vehículos utilitarios y los que cuentan con tracción en las cuatro ruedas **no** están diseñados para efectuar curvas a velocidades tan altas como los automóviles de pasajeros, así como tampoco los vehículos deportivos bajos, están diseñados para desempeñarse satisfactoriamente en condiciones a campo traviesa. Evite vueltas cerradas, exceso de velocidad y maniobras bruscas en estos vehículos. No conducir con cuidado puede aumentar el riesgo de pérdida de control del vehículo, volcaduras, lesiones personales y muerte.

Si el vehículo queda atascado

Si su vehículo queda atascado en lodo o nieve, es posible balancearlo para sacarlo cambiando entre velocidades de avance y reversa y haciendo una pausa entre cambios con un patrón constante. Presione levemente el acelerador en cada velocidad.

No balancee el vehículo si el motor no está a la temperatura de funcionamiento normal, de lo contrario, es posible que se dañe la transmisión.

No balancee el vehículo por más de unos minutos; de lo contrario, es posible que se dañen la transmisión y las llantas o se sobrecaliente el motor.



No gire las ruedas a más de 56 km/h (35 mph). Las llantas pueden fallar y lesionar a un pasajero o a un observador.

Maniobras de emergencia

- En una situación de emergencia inevitable en que se tiene que hacer un viraje brusco, recuerde evitar “la sobremarcha” de su vehículo, es decir, gire el volante de la dirección sólo a la rapidez y cantidad necesarias para evitar la emergencia. La dirección excesiva resultará en un menor control del vehículo, no en más. Además, las variaciones leves de la presión del pedal del acelerador o del freno se deben utilizar si se requieren cambios en la velocidad del vehículo. Evite maniobras, aceleraciones o frenados abruptos que pueden aumentar el riesgo de pérdida de control del vehículo, volcaduras y lesiones personales. Use todas las superficies de carretera disponibles para devolver el vehículo a una dirección segura de viaje.
- En caso de una detención por emergencia, evite derrapar las llantas y no intente ningún movimiento brusco del volante de la dirección.

Manejo



Los vehículos con un centro de gravedad más alto, como los utilitarios y los vehículos con tracción en las cuatro ruedas, se maniobran distinto a los vehículos con un centro de gravedad más bajo. Los vehículos utilitarios y los que cuentan con tracción en las cuatro ruedas **no** están diseñados para efectuar curvas a velocidades tan altas como los automóviles de pasajeros, así como tampoco los vehículos deportivos bajos, están diseñados para Los vehículos utilitarios y los que cuentan con tracción en las cuatro ruedas **no** están diseñados para efectuar curvas a velocidades tan altas como los automóviles de pasajeros, así como tampoco los vehículos deportivos bajos, están diseñados para desempeñarse satisfactoriamente en condiciones a campo traviesa. Evite vueltas cerradas, exceso de velocidad y maniobras bruscas en estos vehículos. No conducir con cuidado puede aumentar el riesgo de pérdida de control del vehículo, volcaduras, lesiones personales y muerte.

- Si el vehículo pasa de una superficie a otra (es decir, de concreto a grava), habrá un cambio en la forma en que el vehículo responde frente a una maniobra (dirección, aceleración o frenado). Nuevamente, evite estas acciones abruptas.

Estacionamiento

En algunos vehículos con tracción en las cuatro ruedas, cuando la caja de transferencia está en N (Neutro), el motor y la transmisión están desconectados del resto de la línea de transmisión. Por lo tanto, el vehículo puede rodar libremente aun si la transmisión automática está en P (Estacionamiento) o la transmisión manual está engranada. Esté atento al vehículo cuando la caja de transferencia esté en la posición N (Neutro). Coloque siempre el freno de estacionamiento completamente y apague el encendido cuando salga del vehículo.



Ponga siempre el freno de estacionamiento a fondo y asegúrese que la palanca de cambio de velocidades esté colocada en P (Estacionamiento). Gire el encendido a la posición LOCK y saque la llave cada vez que baje de su vehículo.



Si suelta completamente el freno de estacionamiento, pero la luz de advertencia de frenos permanece iluminada, es posible que los frenos no estén funcionando correctamente. Consulte con su distribuidor autorizado.

Sistemas de tracción en las cuatro ruedas

El sistema de tracción en las cuatro ruedas usa las cuatro ruedas para impulsar el vehículo. Esto aumenta la tracción y permite manejar sobre terrenos y caminos en condiciones que los vehículos convencionales con tracción en dos ruedas no pueden recorrer.

Se suministra potencia a las cuatro ruedas a través de una caja de transferencia. En vehículos con tracción en las cuatro ruedas, la caja de transferencia le permite seleccionar tracción en las cuatro ruedas cuando sea necesario. En este capítulo, se puede encontrar la información acerca del funcionamiento de la caja de transferencia y los procedimientos de cambio de velocidades. En el capítulo *Mantenimiento y especificaciones* se puede encontrar información sobre el mantenimiento de la caja de transferencia. Debe familiarizarse completamente con esta información antes de hacer funcionar su vehículo.

Características normales

En algunos modelos con tracción en las cuatro ruedas, el cambio inicial de tracción de dos ruedas a tracción en las cuatro ruedas mientras el vehículo está en movimiento, puede causar sonidos metálicos momentáneos o sonidos de trinquete. Esto se debe a que el mecanismo de transmisión delantero está cobrando velocidad y los seguros de tracción delantera automáticos se están engranando, por lo tanto, no hay que preocuparse.

Arena

Al manejar sobre arena, intente mantener las cuatro ruedas en el área más sólida del trayecto. Evite reducir las presiones de las llantas; pero cambie a una velocidad inferior y maneje uniformemente por el terreno. Presione lentamente el acelerador y evite hacer patinar las ruedas.

Nota: si el vehículo está equipado con el Sistema de monitoreo de presión de las llantas (TPMS), la luz indicadora del sistema puede encenderse, dependiendo de cuánto aire escape de las llantas o de cuánto tiempo conduzca el vehículo en estas condiciones.

Evite el exceso de velocidad, porque el impulso que lleva el vehículo puede jugarle en contra y hacer que el vehículo se atasque, al punto que requiera de la ayuda de otro vehículo. Recuerde, usted puede ser capaz de salir en reversa por donde entró si procede con cuidado.

Manejo

Lodo y agua

Si debe manejar por un nivel de agua alto, hágalo lentamente. La tracción o la capacidad de frenado se puede ver limitada.

Al manejar por agua, determine la profundidad; evite un nivel de agua superior al de la parte inferior de los cubos (si es posible) y maneje lentamente. Si el sistema de encendido se moja, es posible que el vehículo se pare.

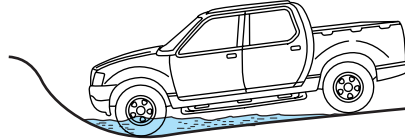

Tras pasar por agua, pruebe siempre los frenos. Los frenos mojados no detienen el vehículo con la eficacia de los frenos secos. El secado se puede mejorar al mover el vehículo lentamente ejerciendo una leve presión sobre el pedal del freno.

Tenga precaución con los cambios bruscos en la velocidad o dirección del vehículo cuando maneje sobre lodo. Incluso los vehículos con tracción en las cuatro ruedas pueden perder tracción en lodo resbaladizo. Al igual que cuando maneja sobre arena, aplique el acelerador lentamente y evite hacer rodar las ruedas. Si el vehículo se desliza, maniobre en la dirección del deslizamiento hasta que recobre el control del vehículo.

Si la transmisión, la caja de transferencia o el eje delantero se sumergen en agua, se deben revisar y cambiar sus líquidos, si es necesario.

La conducción por agua profunda puede dañar la transmisión.

Si el eje delantero o trasero se sumerge en agua, se debe reemplazar el lubricante del eje.

Después de manejar a través de lodo, limpie los residuos adheridos a los ejes de transmisión giratorios y a las llantas. El exceso de lodo adherido a las llantas y a los ejes de transmisión giratorios produce un desequilibrio que puede dañar los componentes de la transmisión.

“Tread Lightly” (Transitar con cuidado) es un programa educativo diseñado para mejorar el conocimiento público de las leyes y responsabilidades del uso de



tierras en las áreas salvajes de nuestra nación. Ford Motor Company se une al Servicio Forestal de EE.UU. (U.S. Forest Service) y a la Oficina de Administración de Tierras (Bureau of Land Management) instándolo a ayudar a preservar los bosques de la nación y otros terrenos públicos y privados mediante “transitar con cuidado” (“treading lightly”).

Manejo en terreno montañoso o con cuestas

Aunque puede que los obstáculos naturales hagan necesario viajar diagonalmente en subidas y bajadas o pendientes pronunciadas, siempre debe intentar manejar en forma recta. **Evite manejar**

transversalmente o virar en cuestas o en terrenos montañosos.

Un peligro radica en la pérdida de tracción, resbalarse hacia los lados y la posibilidad de volcarse. Cuando maneje en terreno montañoso, determine de antemano la ruta que va a usar. No maneje sobre la cima de una colina sin ver cuáles son las condiciones del otro lado. No maneje en reversa por una colina sin la ayuda de alguien que lo guíe.

Al subir una montaña o cuesta empinada, comience en una velocidad baja en lugar de efectuar un cambio descendente desde una velocidad más alta luego de iniciado el ascenso. Esto reduce la tensión del motor y la posibilidad de que se detenga.

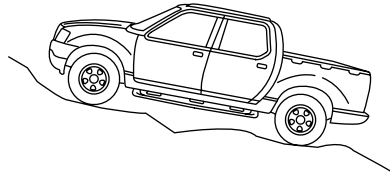

Si se para, no intente virar ya que podría volcarse. Es mejor intentar retroceder hasta un lugar seguro.

Aplique tan sólo la suficiente potencia a las ruedas para subir la cuesta. Demasiada potencia puede hacer que las llantas resbalen, giren velozmente o pierdan tracción, resultando en la pérdida del control del vehículo.

Descienda la cuesta en la misma velocidad que usaría para subirla, a fin de evitar el uso excesivo de los frenos y el sobrecalentamiento de éstos. No descienda en neutro; desenganche la sobremarcha o pase manualmente a una velocidad inferior. Cuando descienda una cuesta empinada, evite el frenado brusco ya que puede perder el control. Si lo hace, las ruedas delanteras no podrán girar y, si no lo hacen, usted no podrá maniobrar. Las ruedas delanteras tienen que girar para poder maniobrar el vehículo. El bombeo rápido del pedal del freno le ayudará a disminuir la velocidad del vehículo y seguir manteniendo el control de la dirección.

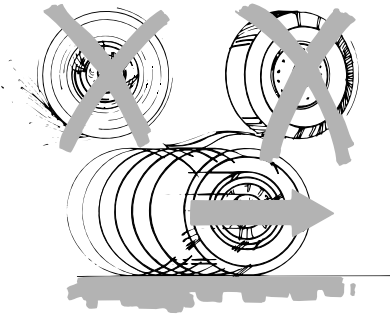

Manejo

Si su vehículo tiene frenos antibloqueo, aplíquelos uniformemente. No “bombee” los frenos.

Manejo sobre nieve y hielo

Un vehículo de tracción en las cuatro ruedas tiene ventajas sobre los vehículos 2WD en nieve y en hielo, pero puede derraparse como cualquier otro vehículo.

Si comienza a resbalarse al manejar en caminos con nieve o hielo, gire el volante en la dirección del deslizamiento hasta que retome el control.

Evite las aplicaciones de potencia repentinas y los cambios rápidos de dirección en nieve y en hielo. Pise el acelerador en forma lenta y uniforme cuando reinicia el trayecto después de una detención completa.

Evite también el frenado brusco. A pesar de que los vehículos con tracción en las cuatro ruedas pueden acelerar mejor que los de tracción en dos ruedas sobre nieve o hielo, éstos no frenan más rápido, ya que al igual que otros vehículos, el frenado sucede en las cuatro ruedas. No se confíe de las condiciones del camino.

Asegúrese de conservar una distancia suficiente al detenerse entre usted y los demás vehículos. Maneje más lento de lo normal y considere el uso de una de las velocidades inferiores. En situaciones de detención de emergencia, evite bloquear las ruedas. Use una técnica de “apretar”, presione el pedal del freno con una fuerza uniforme y en aumento, que permita que las ruedas frenen y a la vez sigan rodando de manera que pueda maniobrar en la dirección que desea. Si bloquea las ruedas, suelte el pedal del freno y repita la técnica de apretar. Si su vehículo tiene un Sistema de frenos antibloqueo en las cuatro ruedas (ABS), aplique los frenos uniformemente. No “bombee” los frenos. Consulte la sección *Frenos* de este capítulo para obtener información adicional acerca del funcionamiento del sistema de frenos antibloqueo.

Nunca maneje con cadenas en las llantas delanteras de los vehículos con tracción en las cuatro ruedas sin colocarlas también en las llantas traseras. Esto podría provocar que la parte trasera resbale y oscile durante el frenado.

Mantenimiento y modificaciones

Los sistemas de suspensión y dirección de su vehículo se han diseñado y probado para proporcionar un rendimiento predecible, ya sea cargado o vacío, así como también una capacidad durable de transporte de carga. Por este motivo, Ford Motor Company recomienda no efectuar modificaciones tales como agregar o eliminar refacciones (como los juegos elevadores o las barras amortiguadoras) ni usar refacciones no equivalentes a los equipos originales de fábrica.

Toda modificación al vehículo que levante el centro de gravedad puede hacer que el vehículo tenga más probabilidades de volcarse como resultado de una pérdida de control. Ford Motor Company recomienda tener precaución con cualquier vehículo equipado con una carga o dispositivo alto (tales como parrillas de escalera o cubiertas de caja de pickup).

Si no mantiene su vehículo adecuadamente, podría anular la garantía, aumentar el costo de reparación, disminuir el rendimiento del vehículo y las capacidades operacionales, y afectar en forma adversa la seguridad del conductor y los pasajeros. Se recomienda efectuar inspecciones frecuentes a los componentes del chasis si el vehículo está sujeto a uso constante a campo traviesa.

CONDUCCIÓN A TRAVÉS DEL AGUA

Si no puede evitar manejar por aguas profundas o estancadas, pase muy lentamente en especial si desconoce la profundidad del agua. Nunca conduzca por agua cuyo nivel esté por sobre la parte inferior de los rines de las llantas (para los automóviles) o la parte inferior de los cubos (para las camionetas).

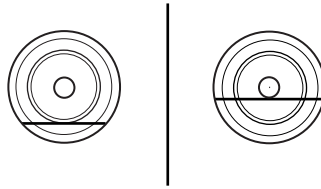

Cuando se desplaza por el agua, es posible que disminuya la capacidad de la tracción o de los frenos. Además, el agua puede entrar en la admisión de aire del motor y dañar gravemente el motor o hacer que el vehículo se detenga. **Si maneja por aguas profundas y el tubo de ventilación de la transmisión queda sumergido, es posible que entre agua a la transmisión, provocándole daños internos.**

Una vez que pasó por el agua, siempre seque los frenos moviendo el vehículo lentamente ejerciendo una leve presión sobre el pedal del freno. Los frenos mojados no detienen el vehículo tan rápido como los frenos secos.

Emergencias en el camino

ASISTENCIA EN EL CAMINO

Obtener asistencia en el camino

Para brindarle una ayuda total en caso de que tenga un problema con el vehículo, Ford Motor Company ofrece un programa gratuito de asistencia en el camino. Este programa es independiente de la Garantía limitada de vehículos nuevos. El servicio está disponible:

- las 24 horas, los siete días de la semana
- para el período de cinco años o 100,000 km (60,000 millas), lo que se cumpla primero, en vehículos Ford y Mercury, y seis años o 110,000 km (70,000 millas) en vehículos Lincoln.

La asistencia en el camino cubrirá:

- cambio de una llanta desinflada por una de refacción en buen estado (salvo Ford GT que tiene un equipo de inflado de llantas)
- arranque con cables pasacorrente de la batería
- asistencia al quedarse afuera (el costo del repuesto de llave es responsabilidad del cliente)
- suministro de combustible: Contratistas de servicio independiente, si no lo prohíben las leyes estatales, locales o municipales se deberá suministrar 7.5 litros (2.0 galones) de gasolina o 18.9 litros (5 galones) de combustible diesel a un vehículo descompuesto. El servicio de suministro de combustible se limita a dos ocasiones sin cargo dentro de un período de 12 meses.
- montacarga: disponible dentro de 30.5 metros (100 pies) de camino pavimentado o mantenido del distrito, sin restablecimientos.
- remolque: vehículos Ford/Mercury/Lincoln elegibles remolcados a un distribuidor autorizado dentro de 56.3 km (35 millas) del lugar en que ocurrió el desperfecto o al distribuidor autorizado más cercano. Si un miembro solicita remolque a un distribuidor Ford/Mercury/Lincoln a más de 56.3 km (35 millas) del lugar del desperfecto, éste asumirá los costos por un kilometraje superior a 56.3 km (35 millas).

Los remolques tendrán una cobertura hasta \$100 si el vehículo elegible con el desperfecto requiere servicio en el distribuidor autorizado más cercano. Si el remolque está descompuesto, pero el vehículo remolcado funciona, el remolque no califica para ningún servicio de asistencia en el camino.

Emergencias en el camino

Los clientes de Canadá deben consultar el Manual de información del propietario para obtener información sobre:

- período de cobertura
- cantidades exactas de combustible
- remolque del vehículo averiado
- reembolso de gastos de viajes de emergencia
- beneficios de planificación de viajes

Uso de la asistencia en el camino

Complete la tarjeta de identificación de asistencia en el camino y colóquela en su billetera para tener una referencia rápida. En Estados Unidos, esta tarjeta se encuentra en la carpeta del Manual del propietario, dentro de la guantera. En Canadá, la tarjeta se encuentra en el *Manual de información del propietario*, dentro de la guantera.

Los usuarios de vehículos Ford o Mercury de los Estados Unidos, que necesiten asistencia en el camino, deben llamar al 1-800-241-3673 y los usuarios de vehículos Lincoln al 1-800-521-4140.

Los usuarios canadienses que requieran de asistencia en el camino, pueden llamar al 1-800-665-2006.

Si necesita contratar usted mismo la asistencia en el camino, Ford Motor Company le reembolsará un monto razonable. Para obtener información de reembolso, los clientes de vehículos Ford o Mercury en los Estados Unidos deben llamar al 1-800-241-3673; los clientes de vehículos Lincoln, al 1-800-521-4140.

Los usuarios canadienses que quieran obtener información acerca de los reembolsos, pueden llamar al 1-800-665-2006.

Cobertura en el camino más allá de la garantía básica

En Estados Unidos, usted puede adquirir una cobertura adicional de asistencia en el camino más allá de este período, a través de Ford Auto Club, contactando a su distribuidor autorizado.

En forma similar en Canadá, para obtener una cobertura ininterrumpida de Asistencia en el camino, puede adquirir una cobertura extendida antes de que expire su Asistencia en el camino de la Garantía básica. Para obtener más información e inscribirse, llame al 1-877-294-2582 o visite nuestro sitio Web en www.ford.ca.

Emergencias en el camino

LUCES INTERMITENTES DE EMERGENCIA

La luz intermitente de emergencia está ubicada en la columna de la dirección, justo detrás del volante de la dirección. Las luces intermitentes de emergencia funcionarán cuando el encendido esté en cualquier posición o aunque la llave no esté en el encendido.

Presione el control de las luces intermitentes y destellarán todas las luces direccionales delanteras y traseras. Presione nuevamente el control de las luces intermitentes para apagarlas. Úselas cuando su vehículo esté descompuesto y creando un riesgo para la seguridad de los demás conductores.

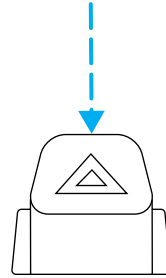

Nota: con el uso prolongado, las luces intermitentes pueden descargar la batería.

INTERRUPTOR DE CORTE DE LA BOMBA DE COMBUSTIBLE

El interruptor de corte de la bomba de combustible es un dispositivo destinado a detener la bomba eléctrica de combustible si el vehículo ha participado en un choque.

Después de un choque, si el motor gira pero no arranca, se puede haber activado el interruptor de corte de la bomba de combustible.

Emergencias en el camino

El interruptor de corte de bomba de combustible está ubicado en el espacio para poner los pies del pasajero, cerca del tablero de protección.

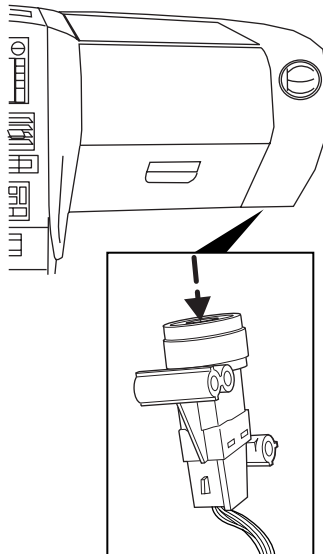

Use el siguiente procedimiento para restablecer el interruptor de corte de bomba de combustible.

1. Gire el encendido a la posición OFF (Apagado).
2. Revise si hay fugas en el sistema de combustible.
3. Si no hay ninguna fuga de combustible evidente, restablezca el interruptor de corte de bomba de combustible presionando el botón de restablecimiento.
4. Gire el encendido a la posición ON (Encendido). Espere unos segundos y vuelva a girar la llave a la posición OFF (Apagado).
5. Haga una revisión adicional para ver si hay fugas en el sistema de combustible.

Emergencias en el camino

FUSIBLES Y RELEVADORES

Fusibles

Si los componentes eléctricos del vehículo no funcionan, es posible que se haya fundido un fusible. Los fusibles fundidos se reconocen por tener un alambre roto en su interior.

Revise los fusibles correspondientes antes de reemplazar algún componente eléctrico.

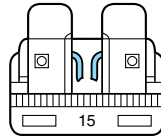

Nota: siempre reemplace un fusible por otro que tenga el amperaje especificado. El uso de un fusible con un amperaje mayor puede causar un grave daño al cableado y podría provocar un incendio.

Amperaje y color de los fusibles estándar

COLOR				
Amperaje del fusible	Minifusibles	Fusibles estándar	Maxifusibles	Maxifusibles de cartucho
2A	Gris	Gris	—	—
3A	Violeta	Violeta	—	—
4A	Rosado	Rosado	—	—
5A	Canela	Canela	—	—
7.5A	Marrón	Marrón	—	—
10A	Rojo	Rojo	—	—
15A	Azul	Azul	—	—
20A	Amarillo	Amarillo	Amarillo	Azul
25A	Natural	Natural	—	—
30A	Verde	Verde	Verde	Rosado
40A	—	—	Anaranjado	Verde
50A	—	—	Rojo	Rojo
60A	—	—	Azul	Amarillo
70A	—	—	Canela	—
80A	—	—	Natural	—

Emergencias en el camino

Tablero de fusibles del compartimiento del pasajero

El tablero de instrumentos está ubicado debajo del tablero del lado del conductor.

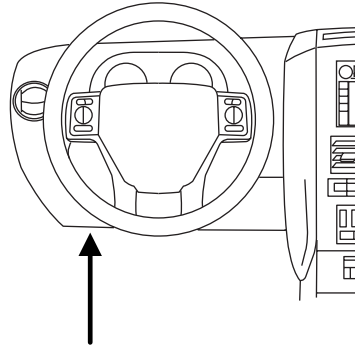

Para quitar un fusible use la herramienta de extracción de fusibles que viene en la caja del tablero de fusibles.

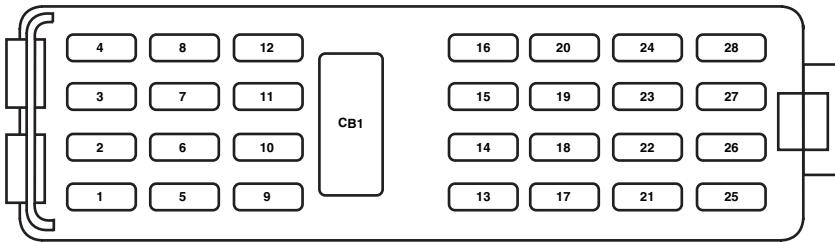

Los fusibles están codificados de la siguiente manera:

Ubicación de fusibles y relevadores	Amperaje de los fusibles	Descripción del tablero de fusibles del compartimiento del pasajero
1	20A	Toldo corredizo, pedales ajustables
2	5A	Potencia del microcontrolador (SJB)
3	20A	Radio

Emergencias en el camino

Ubicación de fusibles y relevadores	Amperaje de los fusibles	Descripción del tablero de fusibles del compartimiento del pasajero
4	10A	Conector de Sistema de diagnóstico a bordo (OBD II)
5	5A	Toldo corredizo, ventana eléctrica trasera
6	20A	Cierre y apertura de puertas
7	15A	Luces de alto y direccionales de arrastre de remolque
8	15A	Energía del interruptor de encendido, PATS
9	2A	Transmisión de 6 velocidades/PCM (RUN/START del encendido), relevador de la bomba de combustible
10	5A	RUN/ACC del limpiador delantero (relevador en PDB)
11	5A	Encendido del radio
12	5A	RUN accesorio – Radio, carga de batería de arrastre de remolque (relevador en PDB)
13	15A	Espejo térmico
14	20A	Claxon
15	10A	Luces de reversa
16	10A	Luces de reversa del remolque
17	10A	RUN/START – RCM (sistemas de seguridad), luz PAD, módulo OCS
18	10A	RUN/START – interruptor IVD, IVD, módulo 4x4, interruptor 4x4, interruptores de asientos térmicos, brújula, espejo electrocromático, módulo RSS
19	—	No se usa

Emergencias en el camino

Ubicación de fusibles y relevadores	Amperaje de los fusibles	Descripción del tablero de fusibles del compartimiento del pasajero
20	10A	RUN/START – control manual de aire acondicionado y calefacción, DEATC, cambio freno
21	—	No se usa
22	15A	Interruptor de freno, Luces de alto, Luces direccionales
23	15A	Luces interiores, luces para charcos, luz de carga, economizador de batería, iluminación de instrumentos
24	10A	Grupo de instrumentos, LED antirrobo
25	15A	Luces de estacionamiento de arrastre de remolque
26	15A	Luces de placa, Luces de frenos traseras, Luces de frenos delanteras, Control manual de aire acondicionado y calefacción
27	15A	No se usa
28	10A	Control manual de aire acondicionado y calefacción/DEATC
CB1	25A	Ventanas

Los siguientes relevadores se encuentran en ambos lados del tablero de fusibles del compartimiento del pasajero. Para reparación de estos relevadores, consulte a su distribuidor autorizado.

Emergencias en el camino

Ubicación de fusibles y relevadores	Descripción
Relevador 1	ACC retardado
Relevador 2	Espejos térmicos
Relevador 3	Luces de estacionamiento
Relevador 4	RUN/START (Marcha/arranque)

Caja de distribución de la corriente

La caja de distribución de la corriente se ubica en el compartimiento del motor. Esta caja contiene fusibles de alta potencia que protegen a los sistemas eléctricos principales del vehículo contra sobrecargas.

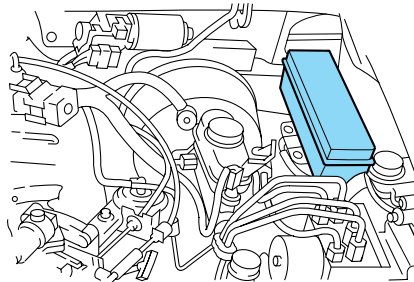

Siempre desconecte la batería antes de trabajar con fusibles de alta potencia.



Para reducir el riesgo de un golpe eléctrico, siempre vuelva a colocar la cubierta en la Caja de distribución de la corriente antes de conectar nuevamente la batería o de rellenar los depósitos de líquidos.

Si se ha desconectado y reconectado la batería, consulte la sección *Batería* del capítulo *Mantenimiento y especificaciones*.

Emergencias en el camino

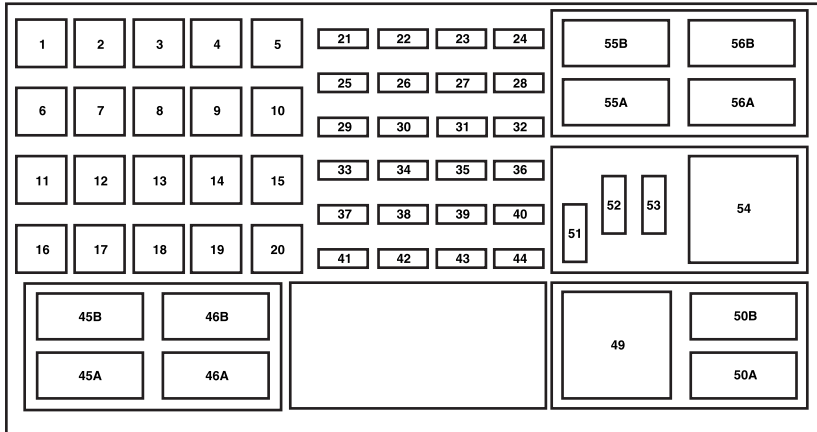

Los fusibles de alta potencia están codificados de la siguiente manera:

Ubicación de fusibles y relevadores	Amperaje de los fusibles	Descripción de la caja de distribución de la corriente
1	50A**	BAT 2 (SJB)
2	50A**	BAT 3 (SJB)
3	50A**	BAT 1 (SJB)
4	30A**	Bomba de combustible, inyectores de combustible
5	—	No se usa
6	40A**	Bomba ABS
7	40A**	Módulo de control del tren motriz (PCM)
8	40A**	Parabrisas térmico (izquierdo)
9	40A**	Parabrisas térmico (derecho)
10	20A**	Ventana trasera eléctrica
11	30A**	Motor de arranque
12	—	No se usa

Emergencias en el camino

Ubicación de fusibles y relevadores	Amperaje de los fusibles	Descripción de la caja de distribución de la corriente
13	30A**	Carga de la batería del arrastre de remolque
14	40A**	Asiento eléctrico del conductor
15	40A**	Espejo térmico
16	40A**	Motor del ventilador
17	30A**	Frenos electrónicos de arrastre de remolque
18	—	No se usa
19	—	No se usa
20	—	No se usa
21	20A*	Parte trasera de tomacorriente de consola
22	20A*	Bocina de graves auxiliar
23	20A*	Módulo 4x4
24	10A*	Módulo de control del tren motriz (PCM) KAP, ventilación CAN
25	20A*	Parte delantera de tomacorriente de consola/encendedor
26	20A*	Módulo 4x4
27	20A*	Módulo de control de transmisión de 6 velocidades (TCM)
28	20A*	Asientos térmicos, espejo eléctrico
29	15A*	Faro de luz alta y baja derecha
30	20A*	Tomacorriente de plataforma de carga
31	15A*	Faros de niebla
32	5A*	Espejos eléctricos
33	30A*	Válvulas ABS (frenos antibloqueo)
34	15A*	Faro de luz alta y baja izquierda

Emergencias en el camino

Ubicación de fusibles y relevadores	Amperaje de los fusibles	Descripción de la caja de distribución de la corriente
35	10A*	Clutch de A/A
36	—	No se usa
37	30A*	Limpiador delantero
38	15A*	Transmisión de 5 velocidades
39	15A*	Energía del PCM
40	15A*	Clutch del ventilador, válvula PCV (sólo motor 4.0L), relevador del clutch de AA
41	15A*	SDARs/DVD
42	15A*	Interruptor de desactivación de control de velocidad, EVMV, MAFS, HEGO, EVR, CMS, (VCT1, VCT2, CMCV sólo en 4.6L)
43	15A*	Bobina en bujía (motor 4.6L), torre de la bobina (motor 4.0L)
44	15A*	Inyectores de combustible
45B	—	No se usa
45A	—	No se usa
46B	—	No se usa
46A	—	No se usa
49	—	Relevador de la bomba de combustible
50B	—	Relevador del clutch de A/A
50A	—	Relevador de los faros de niebla
51	—	No se usa
52	—	Diodo del clutch del A/A
53	—	No se usa
54	—	Relevador de carga de la batería del arrastre de remolque
55B	—	Relevador del limpiador delantero
55A	—	Relevador del PCM

Emergencias en el camino

Ubicación de fusibles y relevadores	Amperaje de los fusibles	Descripción de la caja de distribución de la corriente
56B	—	Relevador del motor de arranque
56A	—	Relevador del ventilador de control de aire acondicionado y calefacción

* Mini fusibles ** Fusibles de cartucho

CAMBIO DE LLANTAS

Si se desinfla una llanta al conducir:

- no frene en forma brusca
- disminuya gradualmente la velocidad del vehículo
- sujete con firmeza el volante de la dirección
- desplácese lentamente hasta una zona segura a un costado del camino

Nota: el indicador del Sistema de monitoreo de presión de las llantas (TPMS) se encenderá cuando la de refacción esté en uso. Para restablecer la funcionalidad completa del sistema de monitoreo, se deben instalar en el vehículo todas las ruedas para el camino equipadas con sensores de monitoreo de presión de llantas.

Haga que el distribuidor autorizado revise la llanta desinflada para evitar el daño al sensor TPMS, consulte *Cambio de llantas con TPMS* en el capítulo *Llantas, ruedas y carga*. Reemplace la llanta de refacción por una llanta de carretera lo antes posible.



El uso de selladores para llantas puede dañarlas. La utilización de selladores de llantas también pueden dañar el Sistema de monitoreo de presión de llantas, por lo que no se deben usar.



Para obtener información importante, consulte *Sistema de monitoreo de la presión de las llantas (TPMS)* en el capítulo *Llantas, ruedas y carga*. Si se daña, el sensor del monitor de presión de las llantas no volverá a funcionar.

Emergencias en el camino

Información de ruedas o llantas de refacción distintas



De no seguir estas instrucciones, podrían aumentar los riesgos de pérdida de control del vehículo, lesiones o la muerte.

Si tiene una llanta o rueda de refacción distinta, entonces, debe usarla sólo temporalmente. Esto significa que si debe usarla, tiene que reemplazarla lo antes posible por una rueda o llanta para el camino que sea del mismo tamaño y tipo que las ruedas y llantas para el camino que suministró Ford originalmente. Si la llanta o rueda de refacción distinta está dañada, en lugar de repararla, debe reemplazarla.

Una llanta o rueda de refacción distinta se define como una llanta y/o rueda de refacción que tiene diferente marca, tamaño o apariencia con respecto a las llantas y ruedas para el camino, y pueden ser de tres tipos:

1. **Mini refacción tipo T:** esta llanta de refacción comienza con la letra “T” para el tamaño de llanta y puede tener impreso “Temporary Use Only” (sólo para uso temporal) en el costado
2. **Llanta de refacción distinta de tamaño completo con etiqueta en la rueda:** esta llanta de refacción tiene una etiqueta en la rueda que dice: “THIS TIRE AND WHEEL FOR TEMPORARY USE ONLY” (Esta llanta y rueda son sólo para uso temporal)

Al manejar con una de las llantas de refacción distintas que se indican arriba, **no:**

- exceda los 80 km/h (50 mph)
- cargue el vehículo más allá de la capacidad máxima indicada en la Etiqueta de cumplimiento de las normas de seguridad
- arrastre un remolque
- Use cadenas para la nieve en el lado del vehículo que tiene la llanta de refacción distinta
- Use más de una llanta de refacción distinta a la vez
- Use equipos de lavado de automóviles comerciales
- Intente reparar la llanta de refacción distinta

El uso de una de las llantas de refacción distinta que se indican arriba en cualquier posición de la rueda puede provocar un deterioro de lo siguiente:

- manejo, estabilidad y rendimiento de los frenos

Emergencias en el camino

- comodidad y ruido
- distancia entre el suelo y el vehículo, y estacionamiento junto a banquetas
- capacidad de manejo en invierno
- capacidad de manejo en climas húmedos

Para vehículos equipados con tracción en las cuatro ruedas, no se recomienda operar el vehículo en los modos de tracción en las cuatro ruedas con una llanta de refacción de emergencia provisional. Si es necesaria la operación de 4WD, no la accione sobre velocidades de 16 km/h (10 mph) ni por distancias superiores a 80 km (50 millas).

3. **Llanta de refacción distinta de tamaño completo sin etiqueta en la rueda**

Al conducir con la llanta o rueda de refacción diferente de tamaño completo, **no:**

- Exceda los 113 km/h (70 mph)
- Use más de una llanta o rueda de refacción distinta a la vez
- Use equipos de lavado de automóviles comerciales
- Use cadenas para la nieve en el lado del vehículo que tiene la llanta o rueda de refacción distinta

La utilización de una rueda o llanta de refacción distinta de tamaño completo puede ocasionar un empeoramiento en:

- manejo, estabilidad y rendimiento de los frenos
- comodidad y ruido
- distancia entre el suelo y el vehículo, y estacionamiento junto a banquetas
- capacidad de manejo en invierno
- capacidad de manejo en climas húmedos
- capacidad de manejo de todas las ruedas (si se aplica)
- ajuste de nivelación de carga (si se aplica)

Al conducir con la llanta o rueda de refacción diferente de tamaño completo, debe poner cuidado cuando:

- arrastre un remolque
- maneje vehículos equipados con una carrocería para transportar equipo necesario para acampar
- maneje vehículos con carga en una parrilla para carga

Emergencias en el camino

Maneje con cuidado cuando use una llanta o rueda de refacción distinta de tamaño completo y busque servicio lo antes posible.

Detención y aseguramiento del vehículo

1. Si se desinfla una llanta mientras maneja, no frene en forma brusca; más bien, disminuya gradualmente la velocidad. Sujete con firmeza el volante de la dirección y trasládese lentamente hasta una zona segura a un costado del camino.

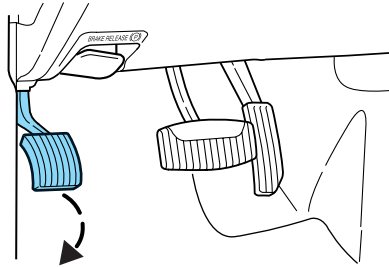

2. Estacionese en una superficie nivelada, active las luces intermitentes de emergencia y ponga el freno de estacionamiento.

3. Coloque la palanca de cambio de velocidades en P (Estacionamiento) y apague el motor.

 Cuando una de las ruedas traseras esté en el aire, la transmisión por sí sola no impide que el vehículo se mueva o se deslice saliéndose del gato, incluso si la transmisión está en P (Estacionamiento).

Nota: los pasajeros no deben permanecer en el vehículo al levantarlo con el gato.

4. Bloquee la rueda diagonalmente opuesta a la llanta desinflada con la cuña de rueda que viene con el vehículo.

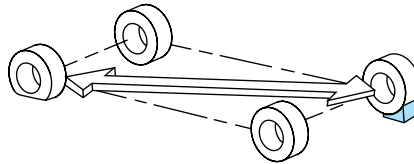

Emergencias en el camino

Ubicación de llanta de refacción y las herramientas

La llanta de refacción y las herramientas de su vehículo se guardan en las siguientes ubicaciones:

Herramienta	Ubicación
Llanta de refacción	Debajo del vehículo, justo delante de la defensa trasera.
Gato, llave de tuercas de seguridad, manija del gato, extensión de la manija del gato, cuña de rueda	En la cabina, detrás del asiento del lado del pasajero. Las herramientas están ubicadas en una bolsa adherida al gato.

Extracción del gato y las herramientas

1. Pliegue hacia delante el asiento trasero del lado del pasajero, luego saque el gato.
2. Gire el ojal del tornillo del gato (1) hacia la izquierda para liberar la presión.
3. Gire el pasador de bloqueo (2) hacia la derecha hasta que se suelte, luego jale hasta que se detenga y saque el gato y la bolsa de herramientas del soporte.
4. Saque la cuña y las herramientas del gato de la bolsa correspondiente y gire el cubo de la llave para extraerlo de la manija.

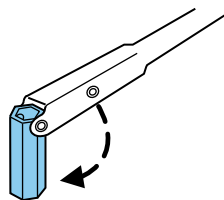
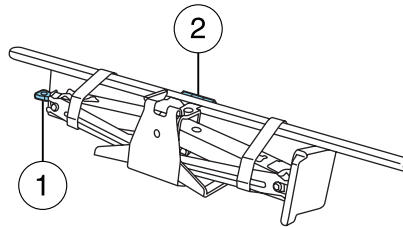

Emergencias en el camino

Extracción de la llanta de refacción

1. Ensamble la manija del gato en la llave de tuercas de seguridad deslizando el extremo cuadrado de la manija del gato a través de la arandela plástica protectora de la llave de tuercas de seguridad y dentro del orificio cuadrado en el otro costado.

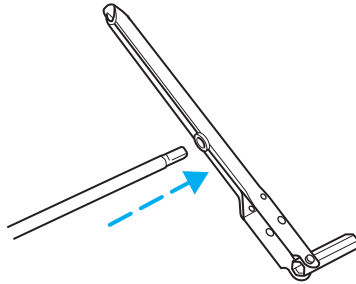

2. Inserte el extremo cuadrado de la extensión de la manija del gato en el orificio de acceso trasero que se ubica justo sobre la defensa trasera y debajo de la puerta trasera.

El movimiento hacia adelante se detendrá y notará que es imposible seguir girando cuando quede colocada correctamente.

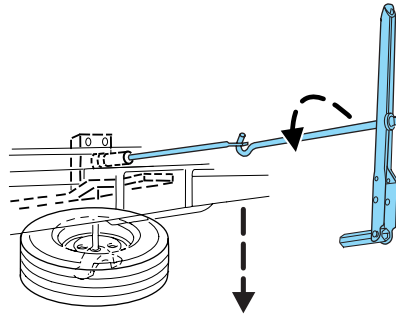

3. Conecte la manija del gato en la extensión. Gire la manija hacia la izquierda hasta que la llanta baje al suelo y el cable esté levemente suelto.

4. Con la llanta de refacción en el piso, quite el retén de la llanta de refacción.

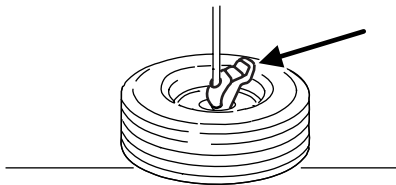

Emergencias en el camino

Cambio de la llanta de refacción

 Para impedir que el vehículo se mueva mientras cambia una llanta, asegúrese de que el freno de estacionamiento esté puesto, luego bloquee la rueda diagonalmente opuesta (al otro lado del vehículo) a la llanta que va a cambiar.

 Si el vehículo se resbala del gato, usted o alguien podría sufrir lesiones graves.

 No intente cambiar una llanta en el costado del vehículo cercano al tráfico en movimiento. Saque el vehículo del camino para evitar el peligro de ser golpeado al manejar el gato o al cambiar la rueda.

1. Para quitar el tapón, use la punta de la llave de tuercas, haciéndola girar debajo del mismo.
2. Afloje cada tuerca de seguridad de la rueda, dando medio giro, pero no las quite hasta haber levantado la rueda del suelo.

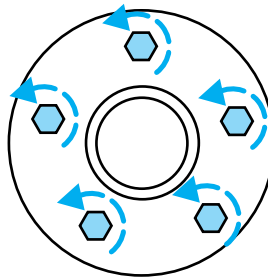

3. Ensamble la manija del gato en la llave de tuercas de seguridad deslizándola el extremo cuadrado de la manija del gato a través de la arandela plástica protectora de la llave de tuercas de seguridad y dentro del orificio cuadrado en el otro costado.

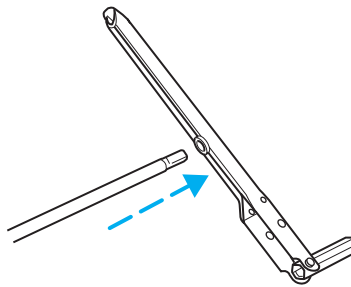

Emergencias en el camino

4. Ubique el gato de acuerdo con las ilustraciones y gire la manija del gato hacia la derecha hasta que la llanta esté a un máximo de 25 mm (1 pulgada) del suelo.

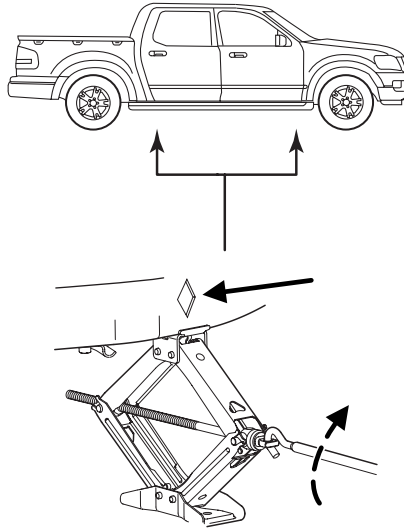

Para reducir el riesgo de lesiones personales, no coloque ninguna parte de su cuerpo bajo el vehículo mientras realiza un cambio de llanta. No encienda el motor cuando su vehículo esté sobre el gato. El gato sólo debe utilizarse para cambiar llantas.

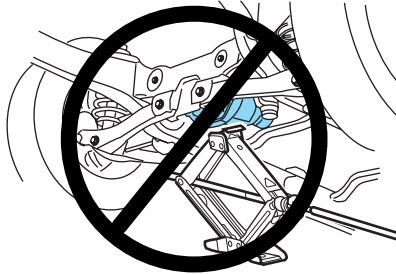

- **Nunca utilice el diferencial delantero o trasero como punto de apoyo del gato.**

5. Quite las tuercas de seguridad con la llave de rueda.
6. Reemplace la llanta desinflada con la llanta de refacción, asegurándose de que el vástago de la válvula quede hacia afuera. Vuelva a instalar las tuercas de seguridad, con el lado cónico hacia adentro, hasta que la rueda quede ajustada contra el cubo. No apriete completamente las tuercas de seguridad hasta haber bajado la rueda.

Emergencias en el camino

7. Baje la rueda girando la manija del gato hacia la izquierda.

8. Quite el gato y apriete completamente las tuercas de seguridad en el orden que se indica. Consulte *Especificaciones de torsión de las tuercas de seguridad de las ruedas* más adelante en este capítulo para ver la especificación adecuada para la torsión de las tuercas de seguridad.

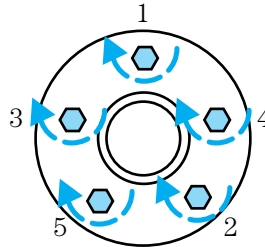

Almacenamiento de la llanta desinflada o de refacción

Nota: no seguir las instrucciones de almacenamiento de la llanta de refacción puede tener como consecuencia la falla del cable o la pérdida de la llanta de refacción.

1. Apoye la llanta en el suelo con el vástago de la válvula hacia arriba, en dirección al vehículo.
2. Deslice parcialmente la rueda bajo el vehículo e instale el retenedor a través del centro de la rueda. Jale el cable para alinear los componentes en el extremo del cable.
3. Gire la manija del gato hacia la derecha hasta que la llanta suba a su posición de almacenamiento debajo del vehículo. El esfuerzo para girar la manija del gato aumenta significativamente y el soporte de la llanta de refacción produce un sonido de chicharra o se desliza cuando la llanta se eleva al ajuste máximo. Apriete lo mejor que pueda, hasta el punto donde se produce el sonido de chicharra o el deslizamiento, si es posible. El soporte de la llanta de refacción no le permitirá apretarla en exceso. Si el soporte de la llanta de refacción chicharrea o se desliza fácilmente, lleve el vehículo a su distribuidor autorizado para que le preste la asistencia necesaria.
4. Revise que la llanta quede plana contra el marco y que esté ajustada correctamente. Trate de empujar o jalar, luego gire la llanta para asegurarse de que no se moverá. Suelte y vuelva a apretar si es necesario. Si no almacena la llanta de refacción correctamente puede tener como consecuencia la falla del cable montacarga y la pérdida de la llanta.
5. Si su vehículo tiene una cerradura y una llave para la llanta de refacción, asegúrese de instalar la cerradura en el tubo de la defensa con su llave y la manija del gato.

312

Emergencias en el camino

6. Repita este procedimiento de revisión de ajuste al revisar la presión de la llanta de refacción (cada seis meses, según la *información de mantenimiento programado*) o en cualquier momento en que haya que mover la llanta de refacción para revisar otros componentes.

Guardado del gato y las herramientas

1. Desbloquee las ruedas.
2. Guarde el adorno de la rueda (si lo sacó) en un lugar seguro en el vehículo (como la guantera o el compartimiento de almacenamiento del gato) para que no se dañe. Reinstale el adorno de la rueda una vez que repare o reemplace la llanta.
3. Guarde el gato y las herramientas en sus respectivos lugares y cerciórese de que estén bien aseguradas para que no vibren mientras conduce.

ESPECIFICACIONES DE TORSIÓN DE LAS TUERCAS DE SEGURIDAD DE LAS RUEDAS

Vuelva a apretar las tuercas de seguridad a la torsión especificada a los 160 km (100 millas) luego de cualquier problema con las ruedas (rotación, rueda desinflada, extracción de la rueda, etc.).

Tamaño del socket de la tuerca de seguridad/Tamaño de la tuerca	Torsión de las tuercas de seguridad de las ruedas*	
	lb. pies	N•m
Tamaño del socket de la tuerca de seguridad: ¾" (19 mm) Tamaño del perno hexagonal: ½ x 20	100	135
* Las especificaciones de torsión son para las roscas de pernos y tuercas sin suciedad ni óxido. Sólo utilice los sujetadores de repuesto que recomienda Ford.		

Emergencias en el camino



Cuando instale una rueda, elimine siempre la corrosión, la tierra o los materiales extraños de las superficies de montaje de la rueda o de la superficie de la tracción de ruedas, tambor de frenos o disco de frenos que tienen contacto con la rueda. Verifique que todos los sujetadores que fijan el rotor al cubo estén asegurados, de manera que no interfieran con las superficies de montaje de la rueda. La instalación de las ruedas sin el contacto metal con metal correcto en las superficies de montaje de las ruedas puede hacer que las tuercas de las ruedas se suelten y la rueda se salga mientras el vehículo está en movimiento, lo que haría perder el control.

Nota: si hay corrosión en el área en que la rueda hace contacto con el cubo, aplique una capa delgada de grasa o de compuesto antiagarrotamiento en esa área.

ARRANQUE CON CABLES PASACORRIENTE



Los gases que se encuentran alrededor de la batería pueden explotar si se exponen a las llamas, chispas o cigarrillos encendidos. Una explosión podría terminar en lesiones o daños al vehículo.



Las baterías contienen ácido sulfúrico que puede quemar la piel, los ojos y la ropa, en caso de contacto.

No trate de empujar su vehículo de transmisión automática para arrancarlo. Las transmisiones automáticas no poseen la capacidad de empujar para arrancar. Intentar empujar un vehículo con transmisión automática para arrancarlo podría provocar daños en la transmisión.

Preparación del vehículo

Cuando la batería se desconecta o se instala una nueva, la transmisión automática debe volver a aprender su estrategia de cambios. Como consecuencia, la transmisión puede tener cambios firmes o suaves. Esta operación se considera normal y no afecta la función ni la durabilidad de la transmisión. Con el tiempo, el proceso de aprendizaje de adaptación actualizará por completo el funcionamiento de la transmisión.

1. **Use sólo un suministro de 12 voltios para arrancar su vehículo.**
2. No desconecte la batería del vehículo descompuesto, ya que esto podría dañar el sistema eléctrico del vehículo.

Emergencias en el camino

3. Estacione el vehículo auxiliar cerca del cofre del vehículo descompuesto, asegurándose que ambos vehículos **no** entren en contacto. Ponga el freno de estacionamiento en ambos vehículos y aléjese del ventilador de enfriamiento del motor y otras piezas móviles.
4. Revise todos los terminales de la batería y elimine el exceso de corrosión antes de conectar los cables de la batería. Asegúrese de que todos los tapones de ventilación estén apretados y nivelados.
5. Encienda el ventilador del calefactor en ambos vehículos para evitar daños causados por descargas de voltaje. Apague todos los demás accesorios.

Conexión de los cables pasacorriente

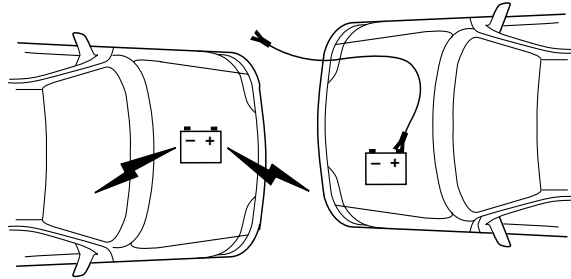

1. Conecte el cable de pasacorriente positivo (+) al terminal positivo (+) de la batería descargada.

Nota: En las ilustraciones, los *pernos destacados con un rayo* se usan para designar la batería auxiliar.

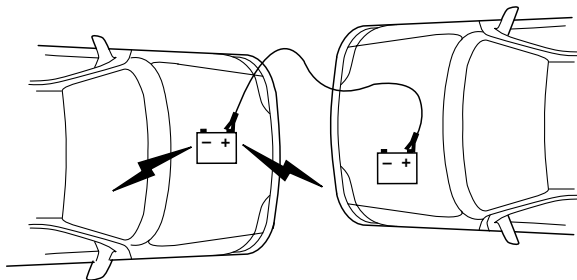

2. Conecte el otro extremo del cable positivo (+) al terminal positivo (+) de la batería auxiliar.

Emergencias en el camino

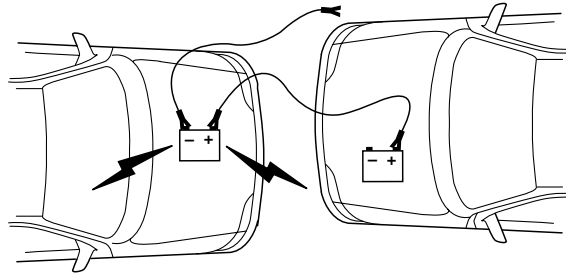

3. Conecte el cable negativo (-) al terminal negativo (-) de la batería auxiliar.

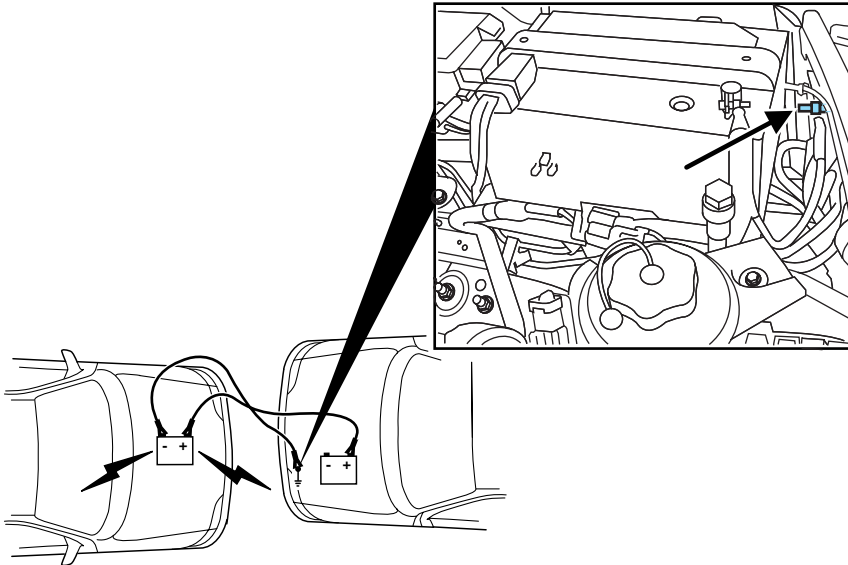

4. Realice la conexión final del cable negativo (-) al terminal de tierra que se ubica hacia la parte delantera del vehículo (delante de la batería) en el soporte del radiador. Mantenga el cable negativo (-) lejos de la batería del carburador/sistema de inyección de combustible. **No** use líneas de combustible, cubiertas de base del motor ni el múltiple de admisión como puntos de *conexión a tierra*.

316

Emergencias en el camino



No conecte el extremo del segundo cable al terminal negativo (-) de la batería que se va a cargar. Una chispa podría provocar una explosión de los gases alrededor de la batería.

5. Asegúrese que los cables estén alejados de las aspas de ventiladores, bandas, piezas móviles de ambos motores o de cualquier pieza del sistema de suministro de combustible.

Arranque con cables pasacorriente

1. Encienda el motor del vehículo auxiliar y haga funcionar el motor aumentando la velocidad en forma moderada.
2. Arranque el motor del vehículo descompuesto.
3. Una vez que haya encendido el vehículo descompuesto, haga funcionar ambos motores durante tres minutos más antes de desconectar los cables pasacorriente.

Retiro de los cables pasacorriente

Retire los cables pasacorriente en orden inverso al que se conectaron.

1. Retire el cable pasacorriente de la superficie metálica *de conexión a tierra*.

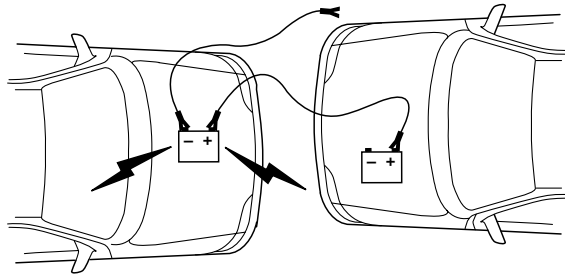

2. Retire el cable pasacorriente de la conexión negativa (-) de la batería del vehículo auxiliar.

Emergencias en el camino

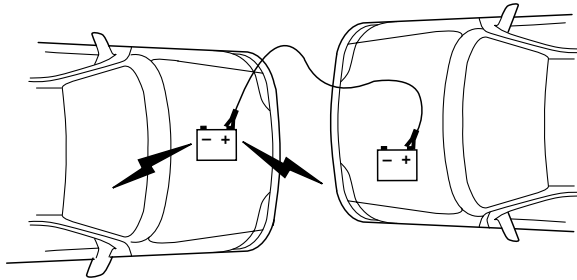

3. Retire el cable pasacorrente del terminal positivo (+) de la batería del vehículo auxiliar.

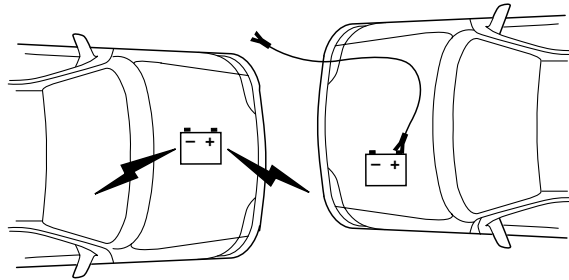

4. Retire el cable pasacorrente del terminal positivo (+) de la batería del vehículo descompuesto.

Después de encender el vehículo descompuesto y de retirar los cables pasacorrente, déjelo funcionar en ralentí durante varios minutos, de modo que la computadora del motor pueda reaprender sus condiciones de ralentí.

Emergencias en el camino

REMOLQUE CON GRÚA DE AUXILIO

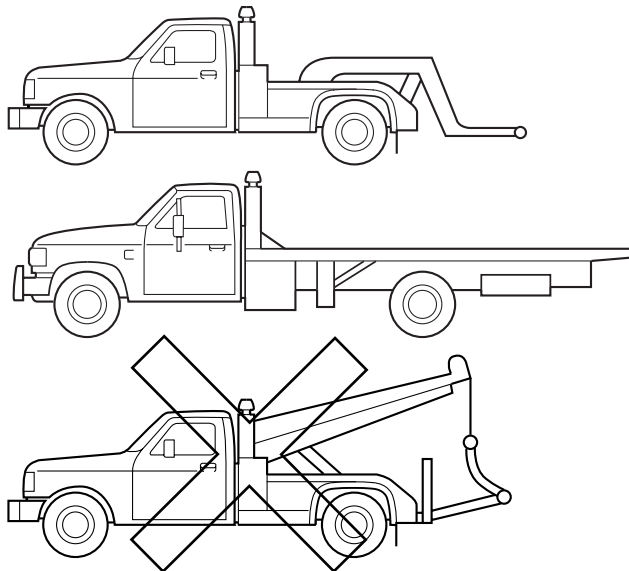

Si necesita remolcar su vehículo, contáctese con un servicio profesional de remolque o, si es socio de un programa de asistencia en el camino, con su proveedor de asistencia en el camino.

Se recomienda remolcar su vehículo con un elevador o equipo de plataforma plana. No remolque con una eslinga. Ford Motor Company no ha aprobado el procedimiento de remolque con eslingas.

Si la batería del vehículo está descargada, consulte *Operación de transmisión automática* en el capítulo *Manejo* donde encontrará las instrucciones para sacar la palanca de cambio de velocidades de la posición P (Estacionamiento) para un remolque adecuado.

En vehículos 4x2, se puede remolcar el vehículo con las ruedas delanteras en el suelo (sin plataformas rodantes) y las ruedas traseras separadas del suelo.

En vehículos 4x4/AWD, se recomienda remolcar el vehículo con un elevador y plataformas rodantes o con equipos de plataforma plana con todas las ruedas separadas del suelo.

Emergencias en el camino

Su vehículo puede dañarse si se remolca en forma incorrecta o usando otros medios.

Ford Motor Company elabora un manual de remolque para todos los operadores autorizados de camiones de remolque. Haga que el operador de la grúa de remolque consulte este manual para que vea los procedimientos adecuados de enganche y remolque de su vehículo.

Asistencia al cliente

CÓMO CONSEGUIR LOS SERVICIOS QUE NECESITA

En el país

Para solicitar reparaciones cubiertas por la garantía es indispensable que lleve su vehículo Ford a un distribuidor autorizado. Si bien cualquier distribuidor autorizado que trabaje con la línea de su vehículo le proveerá servicio cubierto por la garantía, le recomendamos regresar al distribuidor autorizado que le vendió el vehículo, el que le asegurará una satisfacción continua. Tenga en cuenta que algunas reparaciones cubiertas por la garantía requieren de entrenamiento o equipo especial, por lo que no todos los distribuidores autorizados cuentan con permiso para realizar todas las reparaciones cubiertas por la garantía. Esto significa que, dependiendo de la reparación con cobertura de garantía que se necesite, tal vez deba llevar el vehículo a otro distribuidor autorizado. Cuando lleve el vehículo al distribuidor autorizado, debe considerar un tiempo razonable para realizar las reparaciones. Las reparaciones se realizarán utilizando refacciones Ford o Motorcraft o bien refacciones regeneradas o similares, que estén autorizadas por Ford.

Si tiene preguntas o inquietudes o no está satisfecho con el servicio que recibe, siga estos pasos:

1. Comuníquese con su Representante de ventas o Asesor de servicio de su distribuidor autorizado de ventas y servicio.
2. Si sus preguntas o preocupaciones quedan sin resolver, contáctese con el Gerente de ventas o el Gerente de relaciones comerciales.
3. Si necesita asistencia o aclaración acerca de las políticas o procedimientos de Ford Motor Company, comuníquese con Ford Customer Relationship Center al 1-800-392-3673 (FORD).

Fuera de la ciudad

Si usted tiene un vehículo Ford o Mercury y está fuera de la ciudad cuando necesita servicio o bien, necesita más ayuda de la que puede suministrarle el distribuidor autorizado, después de seguir los pasos descritos anteriormente, contáctese con el Centro de asistencia al cliente Ford para encontrar un distribuidor autorizado que pueda ayudarlo.

En los Estados Unidos:

Ford Motor Company
Customer Relationship Center
P.O. Box 6248
Dearborn, MI 48121
1-800-392-3673 (FORD)
(TDD para las personas con discapacidad auditiva: 1-800-232-5952)
www.customersaskford.com

Asistencia al cliente

En Canadá:

Customer Relationship Centre
Ford Motor Company of Canada, Limited
P.O. Box 2000
Oakville, Ontario L6J 5E4
1-800-565-3673 (FORD)
www.ford.ca

Si usted tiene un vehículo Lincoln y está fuera de la ciudad cuando necesita servicio o bien, necesita más ayuda de la que puede suministrarle el distribuidor autorizado, después de seguir los pasos descritos anteriormente, contáctese con el Centro de asistencia al cliente Ford para encontrar un distribuidor autorizado que pueda ayudarlo.

En Estados Unidos:

Ford Motor Company
Customer Relationship Center
P.O. Box 6248
Dearborn, MI 48121
1-800-521-4140
(TDD para las personas con discapacidad auditiva: 1-800-232-5952)
www.customersaskford.com

En Canadá:

Lincoln Centre
Ford Motor Company of Canada, Limited
P.O. Box 2000
Oakville, Ontario L6J 5E4
1-800-387-9333
www.lincolncanada.com

Con el fin de ayudarlo a conseguir servicio para su vehículo Lincoln, tenga a mano la siguiente información cuando se comunique con el Centro Lincoln:

- Su número de teléfono (particular y laboral)
- El nombre del distribuidor autorizado y de la ciudad donde se encuentra ubicado
- El año y el modelo de su vehículo
- La fecha de compra de su vehículo
- La lectura actual del odómetro
- El número de identificación del vehículo (VIN)

322

2007 07+ Explorer Sport Trac (esp)
Owners Guide (post-2002-fmt)
USA (fus)

Asistencia al cliente

Asistencia adicional

Si aún tiene problemas de disputa de garantía, puede que le interese comunicarse con el programa Better Business Bureau (BBB) AUTO LINE (sólo EE.UU.).

En algunos estados (en EE.UU.) se debe notificar por escrito directamente a Ford, antes de buscar soluciones en virtud de las leyes de garantía de su estado. En algunos estados también se le permitirá a Ford intentar una reparación final.

En Estados Unidos, una disputa de garantía se debe enviar a BBB AUTO LINE antes de tomar acciones bajo la ley Magnuson–Moss Warranty Act, o en la medida que lo permitan las leyes del estado, antes de solicitar soluciones de reemplazo o renovación que proporcionan ciertas leyes estatales. Este procedimiento del manejo de la disputa no se requiere antes de ejercer los derechos creados por el estado u otros derechos que son independientes de las leyes del Magnuson–Moss Warranty Act o de las leyes de reemplazo o devolución del estado.

EN CALIFORNIA (SÓLO EE.UU.)

El Código civil de California, sección 1793.2(d) exige que, si un fabricante o su representante no es capaz de reparar un vehículo motorizado para cumplir con la garantía expresa aplicable del vehículo, luego de un número razonable de intentos, se le exigirá al fabricante reemplazar el vehículo por uno prácticamente idéntico o adquirir el vehículo y rembolsar al comprador una cantidad igual al precio actual pagado o pagadero por el cliente (menos un descuento razonable por el uso que ejerció el usuario). El consumidor tiene el derecho de escoger si recibe un reembolso o el reemplazo del vehículo.

El Código civil de California, sección 1793.22(b) asume que el fabricante ha realizado una cantidad razonable de intentos por cumplir con las garantías expresas aplicables al vehículo si, dentro de los primeros 18 meses de la propiedad de un vehículo nuevo o durante los primeros 29,000 km. (18,000 millas), lo que se cumpla primero:

1. Se han hecho dos o más intentos de reparación para el mismo problema que podría provocar la muerte o lesiones corporales graves O
2. Se han realizado cuatro o más intentos de reparación para el mismo problema (un defecto o condición que afecta considerablemente el uso, el valor o la seguridad del vehículo) O
3. El vehículo está fuera de servicio en reparaciones por un total de más de 30 días calendario (no necesariamente todo de una vez)

Asistencia al cliente

En el caso del número 1 ó 2 anterior, el consumidor también debe notificar al fabricante de la necesidad de reparaciones, a la siguiente dirección:

Ford Motor Company
16800 Executive Plaza Drive
Mail Drop 3NE-B
Dearborn, MI 48126

EL PROGRAMA BETTER BUSINESS BUREAU (BBB) AUTO LINE (SÓLO EE.UU.)

Su satisfacción es importante para Ford Motor Company y su distribuidor. La experiencia nos ha demostrado que nuestros clientes han logrado su satisfacción al seguir el procedimiento de tres etapas que se describe en la primera página de esta Póliza de Garantía y Registro de Mantenimiento. Sin embargo, si sus dudas con respecto a la garantía aún no se resuelven con el procedimiento de tres pasos, entonces podría calificar para participar en el programa BBB AUTO LINE.

El programa BBB AUTO LINE consta de dos partes, mediación y arbitraje. Inicialmente, el BBB intentará resolver sus preguntas o dudas mediante la mediación. La mediación es un proceso mediante el cual un representante de BBB se pondrá en contacto con las partes y analizará las opciones para resolver su solicitud. Si la mediación no tiene éxito, los clientes con solicitudes idóneas podrán participar en el proceso de arbitraje de BBB AUTO LINE. Se programará una audiencia de arbitraje de modo que pueda presentar su caso de manera informal ante una persona imparcial. El árbitro considerará el testimonio proporcionado y tomará una decisión después de la audiencia. Usted no está obligado a acoger la decisión, pero puede aceptarla. Si decide aceptar la decisión de BBB AUTO LINE, entonces Ford también debe atenerse a la decisión aceptada. Si el árbitro falla en su favor y usted acepta la decisión, el programa BBB AUTO LINE lo contactará para asegurarle que Ford ha cumplido con la decisión en forma oportuna. Los conflictos enviados al programa BBB AUTO LINE normalmente se deciden dentro de cuarenta días a contar de la fecha en que presenta su solicitud a BBB.

Cuando presente un reclamo a BBB AUTO LINE, se le pedirá su nombre y dirección, información general de su vehículo nuevo, información sobre sus dudas respecto de la garantía y cualquier acción que ya haya tomado para intentar resolverlas. Se le enviará por correo un Formulario de solicitudes del cliente que deberá completar, demostrar la propiedad del vehículo, firmar y devolver a BBB. Una vez recibido, BBB revisará el reclamo para verificar que califique según las Pautas resumidas del programa.

324

Asistencia al cliente

Puede obtener más información llamando a BBB AUTO LINE al 1-800-955-5100, o escribiendo a:

**BBB AUTO LINE
4200 Wilson Boulevard, Suite 800
Arlington, Virginia 22203-1833**

Nota: Ford Motor Company se reserva el derecho de modificar las restricciones para la participación en el Consejo, modificar los procedimientos o interrumpir este proceso en cualquier momento, sin mediar obligación ni notificación alguna.

UTILIZACIÓN DEL PROGRAMA DE MEDIACIÓN Y ARBITRAJE (SÓLO CANADÁ)

Para vehículos entregados a distribuidores autorizados canadienses. En aquellos casos en que considere que los esfuerzos realizados por Ford of Canada y por el distribuidor autorizado para resolver un problema del servicio del vehículo relacionado con la fabricación han sido insatisfactorios, Ford of Canada participa en un programa de mediación y arbitraje imparcial de terceros dirigido por el Plan de arbitraje para vehículos motorizados de Canadá (CAMVAP).

El Programa de arbitraje para vehículos motorizados de Canadá (CAMVAP) es una alternativa directa y relativamente rápida para resolver desacuerdos cuando todos los otros esfuerzos para lograr una solución han fallado. Este procedimiento no tiene costo para usted y está diseñado para eliminar la necesidad de procedimientos legales caros y prolongados.

En el Programa de arbitraje para vehículos motorizados de Canadá (CAMVAP), árbitros imparciales que actúan como la tercera parte dirigen audiencias en tiempos y lugares convenientes para ambos y en un ambiente informal. Dichos árbitros imparciales revisaron las posiciones de las partes, tomaron decisiones y, cuando lo estimaron conveniente, emitieron juicios para resolver las disputas. Las decisiones del Plan de arbitraje para vehículos motorizados de Canadá (CAMVAP) son rápidas, justas y finales. El fallo del árbitro implica una obligación tanto para usted, como para Ford de Canadá.

Los servicios del Plan de arbitraje para vehículos motorizados de Canadá (CAMVAP) se encuentran disponibles en todos los territorios y provincias. Para obtener mayor información, sin recargo u obligación telefonee directamente a su Administrador provincial del Plan de arbitraje para vehículos motorizados de Canadá (CAMVAP) al 1-800-207-0685.

Asistencia al cliente

EXTENSIÓN DE SERVICIO FORD

Puede obtener mayor protección para su vehículo o camioneta nuevos al comprar la cobertura de la Extensión de Servicio Ford (Ford ESP).

Entrega lo siguiente:

- Beneficios durante el período de garantía dependiendo del plan que compró (como reembolso por arriendos; cobertura en ciertos elementos de mantenimiento y de uso).
- Protección frente a costos de reparación cubiertos una vez que expire la cobertura total de la garantía.

Puede adquirir ESP de Ford en cualquier distribuidor autorizado participante de Canadá. Existen varios planes disponibles en diversas combinaciones de tiempo, distancia y deducibles que se pueden ajustar a sus propias necesidades de manejo. El ESP de Ford también ofrece beneficios de reembolso para cobertura de remolque y renta.

Cuando compra ESP de Ford, usted recibe protección Peace-of-Mind a lo largo de Estados Unidos y Canadá, proporcionada por una red de más de 4,600 distribuidores autorizados participantes.

Si usted no aprovechó la Extensión de Servicio Ford al momento de comprar su vehículo, quizá aún pueda hacerlo. Dado que esta información está sujeta a cambios, consulte a su distribuidor autorizado todos los detalles sobre las opciones de cobertura de la Extensión de Servicio Ford o visite el sitio Web de ESP de Ford en: www.ford-esp.com.

CÓMO CONSEGUIR ASISTENCIA FUERA DE EE.UU. Y CANADÁ

Antes de exportar su vehículo a otro país, contacte a la embajada o consulado extranjero que corresponda. Dichos funcionarios pueden informarle sobre las normas locales para registrar el vehículo y dónde encontrar combustible sin plomo.

Si no puede encontrar combustible sin plomo o sólo puede obtener combustible con un índice antidetonable más bajo de lo recomendado para su vehículo, contacte una oficina de relación con el cliente de la región.

El uso de combustible con plomo en su vehículo sin la conversión correcta puede dañar la efectividad del sistema de control de emisión de gases y puede causar detonaciones del motor o graves daños al motor. Ford Motor Company y Ford de Canadá no se responsabilizan de cualquier daño causado por el uso del combustible inadecuado. El uso de combustible con plomo también puede tener como consecuencia que sea más difícil importar nuevamente el vehículo a Estados Unidos.

Asistencia al cliente

Si su vehículo debe recibir servicio mientras usted está viajando o viviendo en América Central, el Caribe o el Oriente Medio, comuníquese con el distribuidor autorizado más cercano. Si el distribuidor autorizado no le puede ayudar, escriba o llame a:

FORD MOTOR COMPANY
FORD EXPORT OPERATIONS
1555 Fairlane Drive
Fairlane Business Park #3
Allen Park, Michigan 48101
U.S.A.
Teléfono: (313) 594-4857
FAX: (313) 390-0804

Si se encuentra en otro país, comuníquese con el distribuidor autorizado más cercano. Si los empleados del distribuidor autorizado no pueden ayudarlo, ellos pueden llevarlo a la oficina afiliada de Ford más cercana.

Si usted compra su vehículo en Norteamérica y luego lo lleva fuera de los Estados Unidos o Canadá, registre el número de identificación del vehículo (VIN) y su nueva dirección con Ford Motor Company Export Operations.

Los clientes de Estados Unidos deben llamar al 1-800-392-3673.

SOLICITUD DE INFORMACIÓN ADICIONAL DEL PROPIETARIO

Para solicitar las publicaciones de esta carpeta, contacte a Helm, Incorporated en:

HELM, INCORPORATED
P.O. Box 07150
Detroit, Michigan 48207

o llame al:

Para obtener un catálogo gratuito, solicítelo por teléfono sin costo al: 1-800-782-4356

Lunes a viernes de 8:00 a.m. a 6:00 p.m. EST (hora del este)

También puede contactar a Helm, Incorporated a través de su sitio Web: www.helminc.com.

(Los elementos de este catálogo se pueden adquirir con tarjeta de crédito, cheque o giro postal.)

Asistencia al cliente

Cómo obtener un manual del propietario en francés

Puede obtener las Pautas para el propietario en francés a través de su distribuidor autorizado o al escribir a:

Ford Motor Company of Canada, Limited
Service Publications CHQ202
The Canadian Road
P.O. Box 2000
Oakville, ON, Canadá
L6J 5E4

INFORME DE DEFECTOS DE SEGURIDAD (EE.UU. SOLAMENTE)

Si usted considera que su vehículo tiene un desperfecto que podría causar un choque, o podría producir lesiones o la muerte, debería informar inmediatamente a la



Administración nacional de seguridad de tránsito en carreteras (NHTSA) además de notificar a Ford Motor Company.

Si la NHTSA recibe quejas similares, puede abrir una investigación y si encuentra que existe un defecto de seguridad en un grupo de vehículos, puede solicitar una campaña de devolución y reparación. Sin embargo, la Administración nacional de seguridad de tránsito en carreteras no se puede involucrar en problemas individuales entre usted, su distribuidor o Ford Motor Company.

Para comunicarse con la Administración nacional de seguridad de tránsito en carreteras, puede llamar sin cargo a la línea directa de seguridad de vehículos al 1-888-327-4236 (TTY: 1-800-424-9153); visitar la página de Internet <http://www.safercar.gov>; o bien escribir a:

Administrador
NHTSA
400 Seventh Street, SW
Washington, D.C. 20590

También puede obtener más información acerca de la seguridad del vehículo motorizado en la página de Internet <http://www.safercar.gov>.

INFORME DE DEFECTOS DE SEGURIDAD (SÓLO CANADÁ)

Si piensa que su vehículo presenta un defecto que podría causar un accidente o provocar lesiones o incluso la muerte, debe informarlo de inmediato a Transport Canada, a través de su número de llamada sin cargo: 1-800-333-0510.

328

LAVADO EXTERIOR

Lave periódicamente el vehículo con agua fría o tibia y utilice un champú con ph neutro, como por ejemplo Motorcraft Detail Wash (ZC-3-A), el cual puede encontrarlo en un distribuidor autorizado.

- Nunca utilice detergentes o jabones caseros fuertes, como por ejemplo lavavajillas o detergente para la ropa. Estos productos pueden decolorar y manchar las superficies pintadas.
- No lave nunca un vehículo que esté “caliente al tacto” ni durante la exposición a la luz solar intensa y directa.
- Siempre utilice una esponja limpia o un guante para lavar automóviles y mucha agua para obtener un mejor resultado.
- Seque el vehículo con una gamuza o con una toalla de tela suave con el fin de eliminar las manchas de agua.
- Es muy importante lavar el vehículo en forma regular durante los meses de invierno, ya que la suciedad y la sal del camino son difíciles de eliminar y dañan el vehículo.
- Quite de inmediato elementos tales como gasolina, combustible diesel, excrementos de aves y de insectos, ya que pueden dañar la pintura y el acabado del vehículo con el tiempo. Use Bug and Tar Remover, ZC-42, el cual puede encontrar en un distribuidor autorizado.
- Retire todos los accesorios exteriores, como antenas, antes de ingresar a un lavado de autos.
- **Los bronceadores y los repelentes contra insectos pueden dañar cualquier superficie pintada; por eso si estas sustancias entran en contacto con el vehículo, lávelas lo antes posible.**
- **Si su vehículo está equipado con estribos, no utilice productos protectores de hule, plástico o vinil en la superficie del estribo, ya que puede quedar resbalosa.**

Cromo exterior

- Lave el vehículo primero con agua fría o tibia y utilice un champú con ph neutro, como por ejemplo Motorcraft Detail Wash (ZC-3-A).
- Use Custom Brite Metal Cleaner (ZC-15), disponible en su distribuidor autorizado. Aplique el producto tal como lo haría con una cera para limpiar las defensas y otras partes cromadas; deje que el limpiador se seque durante unos minutos, luego limpie con un paño limpio y seco.
- **Nunca use materiales abrasivos, como esponjas metálicas o plásticas, ya que éstas podrían rayar la superficie cromada.**

Limpieza

- Después de pulir las defensas cromadas, aplique Motorcraft Premium Liquid Wax (ZC-53-A), disponible en los distribuidores autorizados, o bien un producto de calidad equivalente como protección contra los efectos ambientales.

ENCERADO

Si se aplica Motorcraft Paint Sealant (ZC-45) al vehículo cada seis meses, ayudará a disminuir las rayaduras pequeñas y el daño a la pintura.

- Primero lave el vehículo.
- No use ceras que contengan abrasivos; use Motorcraft Premium Liquid Wax (ZC-53-A), disponible en su distribuidor autorizado, o un producto de calidad equivalente.
- No permita que el sellador de pintura entre en contacto con cualquier vestidura coloreada que no sea de la carrocería (partes negras opacas), como las manijas granuladas de las puertas, parrillas portaequipajes, defensas, molduras laterales, alojamientos del espejo o área del cubretablero del parabrisas. El sellador de pintura "pone gris" o mancha las piezas con el tiempo.

DESCASCARADOS DE PINTURA

Su distribuidor autorizado cuenta con pintura para retocar que coincide con el color de su vehículo. Lleve a su distribuidor autorizado el código de color (impreso en la etiqueta autoadhesiva ubicada en la puerta del conductor) para asegurarse de obtener el color correcto.

- Elimine las partículas tales como excrementos de pájaros, savia de árbol, restos de insectos, manchas de alquitrán, sal del camino y polvo residual de las industrias antes de reparar los descascarados de la pintura.
- Lea siempre las instrucciones antes de utilizar los productos.

RUEDAS DE ALUMINIO Y TAPONES DE LAS RUEDAS

Las ruedas de aluminio y los tapones de las ruedas se revisten con un acabado de pintura transparente. A fin de mantener el brillo:

- Limpie semanalmente con Motorcraft Wheel and Tire Cleaner (ZC-37-A); lo puede encontrar en su distribuidor autorizado. Si hay una gran acumulación de suciedad y polvo en los frenos puede que requiera una esponja para removerla. Enjuague a fondo con gran cantidad de agua.
- Nunca aplique un producto químico de limpieza a los rines o tapones de las ruedas cuando éstas estén calientes o tibias.

Limpieza

- Algunos lavados automáticos de autos pueden producir daño al acabado de los rines o tapones de las ruedas. Los limpiadores químicos fuertes o los productos químicos de limpieza, junto con la agitación del cepillo para quitar el polvo y la suciedad, pueden desgastar con el tiempo la capa de pintura transparente.
- No use limpiadores para ruedas a base de ácido fluorhídrico o de base altamente cáustica, fibras metálicas, combustible o detergentes fuertes de uso casero.
- Para eliminar la grasa o el alquitrán, use Motorcraft Bug and Tar Remover (ZC-42), disponible en su distribuidor autorizado.

MOTOR

Los motores son más eficaces cuando están limpios, ya que la acumulación de grasa y suciedad mantiene el motor más caliente de lo normal. Cuando lo lave:

- Tenga cuidado al usar un limpiador eléctrico para limpiar el motor. El líquido a alta presión podría penetrar en las piezas selladas y provocar daños.
- No rocíe un motor caliente con agua fría para evitar el agrietamiento del bloque del motor o de otros componentes del motor.
- Rocíe Motorcraft Engine Shampoo and Degreaser (ZC-20) en todas las zonas que necesiten limpieza y enjuague a presión.

Limpieza

- Cubra las áreas destacadas para evitar daños causados por el agua al limpiar el motor.

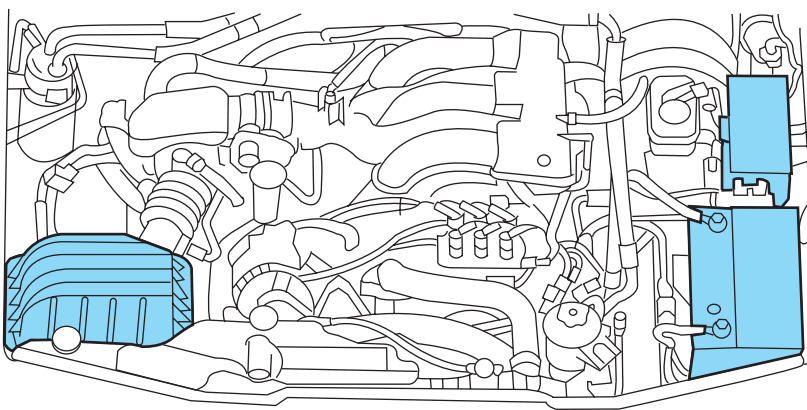

Motor V6 SOHC de 4.0L

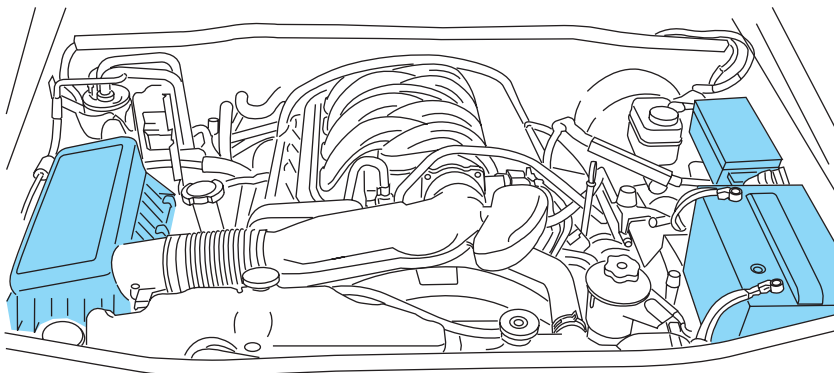

Motor V8 de 4.6L

- Nunca lave ni enjuague el motor mientras esté funcionando; el agua en el motor en marcha puede provocar daños internos.

PARTES EXTERIORES PLÁSTICAS (NO PINTADAS)

Use sólo productos aprobados para limpiar las piezas plásticas. Estos productos están disponibles en su distribuidor autorizado.

- Para la limpieza de rutina, use Motorcraft Detail Wash (ZC-3-A).
- Si hay manchas de grasa o alquitrán, use Motorcraft Bug y Tar Remover (ZC-42).
- Para las micas plásticas de los faros delanteros, use Motorcraft Ultra Clear Spray Glass Cleaner (ZC-23).

VENTANAS Y HOJAS DEL LIMPIADOR

El parabrisas, las ventanas trasera y laterales y las hojas de los limpiadores se deben limpiar en forma regular. Si los limpiadores no limpian correctamente, la causa puede ser la presencia de sustancias en el parabrisas o en las hojas de los limpiadores. Éstos pueden incluir tratamientos de cera caliente utilizados por lavados comerciales de vehículos, revestimientos repelentes al agua, savia de árboles u otro tipo de contaminación orgánica; estos contaminantes pueden causar chirridos o castañeteos de las hojas y rayas y manchas en el parabrisas. Para limpiar estos elementos, siga estos consejos:

- El parabrisas, las ventanas traseras y las ventanas laterales se pueden limpiar con un limpiador no abrasivo, como por ejemplo, Motorcraft Ultra Clear Spray Glass Cleaner (ZC-23), disponible con su distribuidor autorizado.
- Las hojas de los limpiadores pueden limpiarse con alcohol isopropilo (de fricción) o Motorcraft Premium Windshield Washer Concentrate (ZC-32-A), el cual puede adquirirse en un distribuidor autorizado. Este líquido lavaparabrisas contiene una solución especial, además de alcohol, que ayuda a eliminar los depósitos de cera caliente en la hoja del limpiador y el parabrisas que queda en las instalaciones de lavado automático. Asegúrese de reemplazar las hojas del limpiador cuando tengan un aspecto desgastado o no funcionen correctamente.
- No utilice abrasivos, ya que pueden causar rayaduras.
- No utilice combustible, queroseno o diluyente de pintura para limpiar las piezas.

Si no puede eliminar esas marcas después de limpiar con el limpiavidrios o si los limpiadores se mueven de manera entrecortada, limpie la superficie exterior del parabrisas y las hojas de los limpiadores con una esponja o un paño suave con detergente neutro o una solución de limpieza levemente abrasiva. Después de limpiar, enjuague el parabrisas y

Limpieza

las hojas de los limpiadores con agua limpia. El parabrisas está limpio si no se forman puntos cuando lo enjuaga con agua.

No use objetos afilados, como una hoja de afeitar, para limpiar el interior de la ventana trasera o para remover calcomanías, ya que puede dañar las líneas térmicas del cuadrículado del desempañador de la ventana trasera.

TABLERO DE INSTRUMENTOS / TAPIZADO INTERIOR Y MICA DEL GRUPO DE INSTRUMENTOS

Limpie las áreas del tablero de instrumentos, tapizado interior y mica del grupo de instrumentos con un paño húmedo de algodón blanco limpio, luego con un paño de algodón blanco limpio y seco; también puede utilizar Motorcraft Dash & Vinyl Cleaner (ZC-38-A) en las áreas del tablero de instrumentos y tapizado interior.

- Evite el uso de limpiadores o pulidores que aumenten el brillo de la parte superior del tablero. El acabado mate en esta área ayuda a proteger al conductor de reflejos molestos del parabrisas.
- Asegúrese de lavar o secar sus manos si ha estado en contacto con ciertos productos, tales como, repelente contra insectos o loción bronceadora, a fin de evitar posibles daños a las superficies pintadas del interior.
- No use limpiadores caseros o limpiavidrios, puesto que éstos podrían dañar el acabado del tablero de instrumentos, tapizado interior y mica del grupo de instrumentos.



No use solventes químicos o detergentes fuertes al limpiar el volante de la dirección o el tablero para evitar que se contamine el sistema de la bolsa de aire.

Si se derrama un líquido que manche, como café o jugo, en las superficies del tablero de instrumentos o tapizado interior, limpie de la siguiente forma:

1. Limpie el líquido derramado con un paño de algodón blanco limpio.
2. Aplique Motorcraft Deluxe Leather and Vinyl Cleaner (ZC-11-A) [En Canadá use Motorcraft Multi-Purpose Cleaner (CXC-101)] en el área limpia y distribúyalo en forma uniforme.
3. Aplique más limpiador Motorcraft en un paño de algodón blanco limpio y presiónelo contra el área sucia; deje que esto permanezca a temperatura ambiente durante 30 minutos.
4. Retire el paño impregnado y, si no se encuentra demasiado sucio, úselo para limpiar el área con movimiento de fricción durante 60 segundos.

Limpieza

5. A continuación, seque el área con un paño de algodón blanco limpio.

INTERIOR

Para telas, alfombras, asientos de tela, cinturones de seguridad y asientos que tengan bolsas de aire laterales instaladas.

- Quite el polvo y la suciedad suelta con una aspiradora.
- Elimine las manchas leves y la suciedad con Motorcraft Professional Strength Carpet & Upholstery Cleaner (ZC-54).
- Si hay grasa o alquitrán en el material, limpie las manchas del área primero con Motorcraft Spot and Stain Remover (ZC-14).
- Si se forma un anillo sobre la tela luego de limpiar una mancha, limpie el área completa de inmediato (pero sin saturar en exceso) o el anillo se fijará.
- No use productos de limpieza caseros o limpiadores de vidrio que puedan decolorar y manchar la tela y afectar las capacidades de retardo de llama que poseen los materiales del asiento.



No use solventes para limpieza, blanqueadores ni tintura en los cinturones de seguridad del vehículo, ya que pueden aflojar el tejido del cinturón.



No use solventes químicos ni detergentes fuertes para limpiar la bolsa de aire lateral instalada en el asiento. Dichos productos pueden contaminar el sistema de bolsas de aire laterales y afectar su rendimiento en un choque.

ASIENTOS DE PIEL (SI ESTÁN INSTALADOS)

Las superficies de sus asientos de piel tienen una capa protectora para piel.

- Para limpiarlos, use un paño suave con Motorcraft Deluxe Leather and Vinyl Cleaner (ZC-11-A). Seque con un paño suave.
- Para ayudar a mantener su elasticidad y color, utilice Motorcraft Deluxe Leather Care Kit (ZC-11-D), disponible en su distribuidor autorizado.
- No utilice productos de limpieza de uso casero, soluciones de alcohol, solventes ni limpiadores para hule, vinilo y plástico, o acondicionadores de petróleo para piel. Estos productos pueden causar el desgaste prematuro de la cubierta protectora.

Limpieza

Nota: en algunos casos, se puede producir transferencia de color o tinte al poner ropa húmeda en contacto con la tapicería de piel. Si esto ocurre, debe limpiarse inmediatamente la piel para evitar el teñido permanente.

PARTE INFERIOR DE LA CARROCERÍA

Lave frecuentemente toda la parte inferior del vehículo. Mantenga los orificios de drenaje de la carrocería y de las puertas libres de suciedad.

PRODUCTOS PARA EL CUIDADO DE LOS VEHÍCULOS FORD Y LINCOLN MERCURY

Su distribuidor autorizado Ford o Lincoln Mercury dispone de muchos productos de calidad para limpiar su vehículo y proteger sus acabados. Estos productos de calidad han sido diseñados específicamente para satisfacer sus necesidades automovilísticas; están diseñados personalmente para complementar el estilo y la apariencia de su vehículo. Cada producto está hecho de materiales de alta calidad que cumplen o exceden especificaciones estrictas. Para obtener mejores resultados, use los siguientes productos o alguno de calidad equivalente:

Motorcraft Bug and Tar Remover (ZC-42)

Motorcraft Car Care Kit (ZC-26)

Motorcraft Car Wash (sólo en Canadá) (CXC-21)

Motorcraft Custom Bright Metal Cleaner (ZC-15)

Motorcraft Custom Clearcoat Polish (ZC-8-A)

Motorcraft Custom Vinyl Protectant (sólo en EE.UU.) (ZC-40-A)

Motorcraft Dash and Vinyl Cleaner (ZC-38-A)

Motorcraft Deluxe Leather and Vinyl Cleaner (sólo en EE.UU.) (ZC-11-A)

Motorcraft Detail Wash (ZC-3-A)

Motorcraft Dusting Cloth (ZC-24)

Motorcraft Engine Shampoo and Degreaser (sólo en EE.UU.) (ZC-20)

Motorcraft Engine Shampoo (sólo en Canadá) (CXC-66-A)

Motorcraft One Step Wash and Wax Concentrate (ZC-6-A)

Motorcraft Paint Sealant (ZC-45)

Motorcraft Premium Car Wash Concentrate (sólo en EE.UU.) (ZC-17-B)

Motorcraft Carlite Glass Cleaner (sólo en Canadá) (CXC-100)

336

Limpieza

Motorcraft Premium Liquid Wax (ZC-53-A)
Motorcraft Premium Windshield Washer Concentrate (ZC-32-A)
Motorcraft Professional Strength Carpet & Upholstery Cleaner (ZC-54)
Motorcraft Spot and Stain Remover (sólo en EE.UU.) (ZC-14)
Motorcraft Tire Clean and Shine (ZC-28)
Motorcraft Triple Clean (sólo en EE.UU.) (ZC-13)
Motorcraft Ultra-Clear Spray Glass Cleaner (ZC-23)
Motorcraft Vinyl Cleaner (sólo en Canadá) (CXC-93)
Motorcraft Wheel and Tire Cleaner (ZC-37-A)

Mantenimiento y especificaciones

RECOMENDACIONES DE SERVICIO

- Use la *información de mantenimiento programado* para llevar un seguimiento del servicio de rutina.
- Use sólo los combustibles, lubricantes, líquidos y refacciones recomendados que cumplan con las especificaciones.
- El distribuidor autorizado puede suministrar refacciones y servicio.

MEDIDAS DE PRECAUCIÓN DURANTE EL SERVICIO DE SU VEHÍCULO

- No trabaje con el motor caliente.
- Asegúrese que no quede nada atrapado en las partes en movimiento.
- No trabaje en un vehículo con el motor en funcionamiento dentro de un espacio cerrado, a menos que esté seguro que tiene suficiente ventilación.
- Mantenga todas las llamas al descubierto y cualquier otro material incandescente lejos de la batería y de las refacciones relacionadas con el combustible.

Trabajo con el motor apagado

1. Coloque el freno de estacionamiento y cambie a P (Estacionamiento).
2. Apague el motor y quite la llave.
3. Bloquee las ruedas.

Trabajo con el motor encendido

1. Coloque el freno de estacionamiento y cambie a P (Estacionamiento).
2. Bloquee las ruedas.



Para reducir el riesgo de daño al vehículo y/o quemaduras personales, no arranque el motor con el filtro de aire extraído y no lo saque mientras el motor está funcionando.

Mantenimiento y especificaciones

APERTURA DEL COFRE

1. Desde el interior del vehículo, jale la manija de apertura del cofre que se encuentra debajo de la esquina inferior izquierda del tablero de instrumentos.

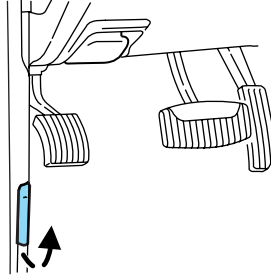

2. Diríjase a la parte delantera del vehículo y desenganche el pasador auxiliar ubicado bajo la parte central delantera del cofre.
3. Levante el cofre.

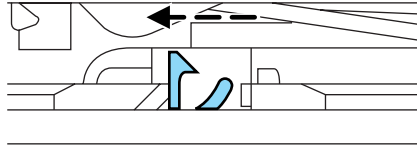

Mantenimiento y especificaciones

IDENTIFICACIÓN DE COMPONENTES EN EL COMPARTIMIENTO DEL MOTOR

Motor 4.0L SOHC V6

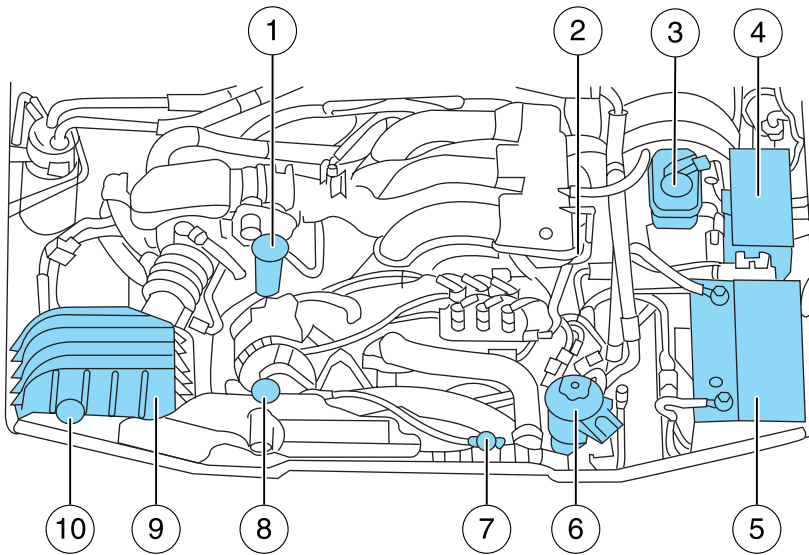

1. Tapón de llenado del aceite del motor
2. Varilla indicadora del nivel de aceite del motor (fuera de vista)
3. Depósito del líquido de frenos
4. Caja de distribución de la corriente
5. Batería
6. Depósito del líquido de la dirección hidráulica
7. Tapón del radiador
8. Depósito de líquido refrigerante del motor
9. Conjunto del filtro de aire
10. Depósito de líquido parabrisas

Mantenimiento y especificaciones

Motor 4.6L V8

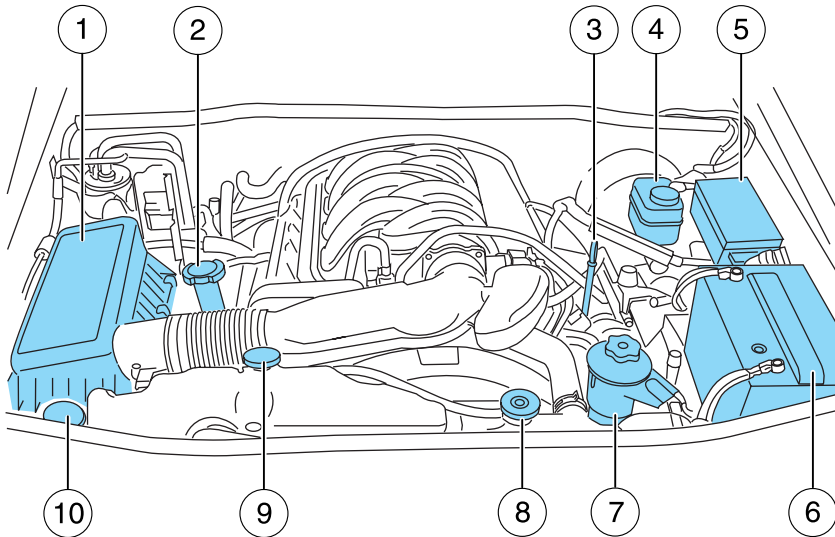

1. Conjunto del filtro de aire
2. Tapón de llenado del aceite del motor
3. Varilla indicadora del nivel de aceite del motor
4. Depósito del líquido de frenos
5. Caja de distribución de la corriente
6. Batería
7. Depósito del líquido de la dirección hidráulica
8. Tapón del radiador
9. Depósito de líquido refrigerante del motor
10. Depósito del líquido lavaparabrisas

Mantenimiento y especificaciones

LÍQUIDO LAVAPARABRISAS

Agregue líquido en el depósito si el nivel está bajo. En un clima muy frío, no llene completamente el depósito.

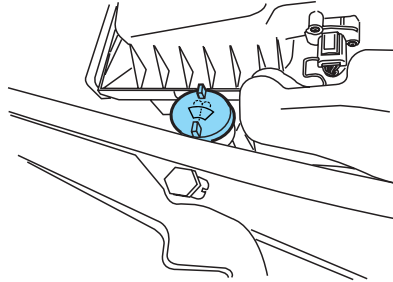

Use un líquido lavaparabrisas que cumpla con la especificación WSB-M8B16-A2 de Ford. No use ningún líquido lavaparabrisas especial como líquido lavaparabrisas repelente al agua o líquido para eliminar insectos. Pueden causar chirrido, castañeteo, rayas y manchas. Consulte la sección *Especificaciones de productos de mantenimiento y capacidades* en este capítulo.

Es probable que las normas estatales o locales de compuestos orgánicos volátiles restrinjan el uso de metanol, un aditivo anticongelante común para lavaparabrisas. Los líquidos lavaparabrisas que contienen agentes anticongelantes sin metanol sólo se deben usar si brindan una protección ante clima frío sin dañar el acabado de la pintura del vehículo, las hojas de los limpiadores ni el sistema del lavador.



Si hace funcionar el vehículo a temperaturas inferiores a 4.5° C (40° F), use líquido lavaparabrisas con protección anticongelante. No usar líquido lavaparabrisas con protección anticongelante en climas fríos puede producir una visión difusa a través del parabrisas y aumentar el riesgo de lesiones o de accidentes.

No coloque líquido de lavaparabrisas en el depósito del líquido refrigerante de motor. El líquido de lavaparabrisas en el sistema de enfriamiento puede dañar el motor y los componentes del sistema de enfriamiento.

Mantenimiento y especificaciones

CAMBIO DE LAS HOJAS DE LOS LIMPIADORES

1. Jale el brazo del limpiador en dirección opuesta al vehículo. Gire la hoja y colóquela en ángulo con respecto al brazo del limpiador. Presione manualmente el pasador de bloqueo para soltar la hoja del limpiador y jale la hoja hacia abajo, en dirección al parabrisas para quitarlo del brazo.

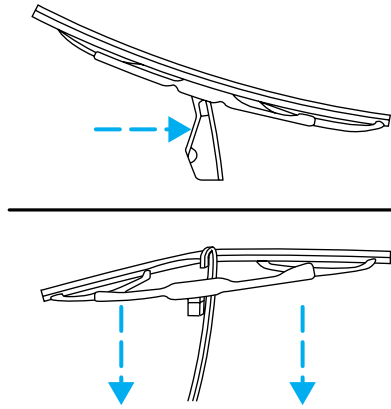

2. Ponga el limpiador nuevo en el brazo del limpiador y presiónelo en su lugar hasta que se escuche un chasquido.

Cambie las hojas de los limpiadores al menos una vez al año para obtener un rendimiento óptimo.

La mala calidad del limpiador a veces se puede mejorar limpiando las hojas de los limpiadores y el parabrisas, consulte *Ventanas y hojas de los limpiadores* en el capítulo *Limpieza*.

Para prolongar la vida útil de las hojas de los limpiadores, se recomienda encarecidamente raspar el hielo acumulado en el parabrisas antes de encender los limpiadores. La capa de hielo tiene muchos bordes agudos que pueden dañar el micro borde del elemento de hule del limpiador.

ACEITE DEL MOTOR

Revisión del aceite del motor

Consulte la *información de mantenimiento programado* para conocer los intervalos adecuados para la revisión del aceite del motor.

1. Asegúrese que el vehículo esté sobre una superficie plana.
2. Apague el motor y espere unos cuantos minutos a que el aceite se drene hacia el colector de aceite.
3. Ponga el freno de estacionamiento y asegúrese de que la palanca de cambio de velocidades esté correctamente enganchada en P (Estacionamiento).
4. Abra el cofre. Protéjase del calor del motor.
5. Ubique y extraiga cuidadosamente el indicador del nivel de aceite del motor (varilla indicadora).

Mantenimiento y especificaciones

- Motor V6 de 4.0L

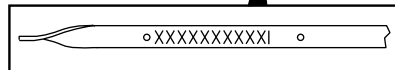
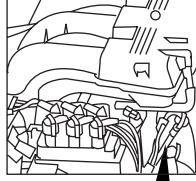

- Motor 4.6L V8

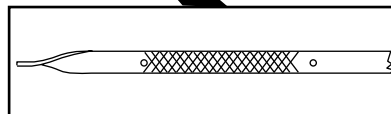
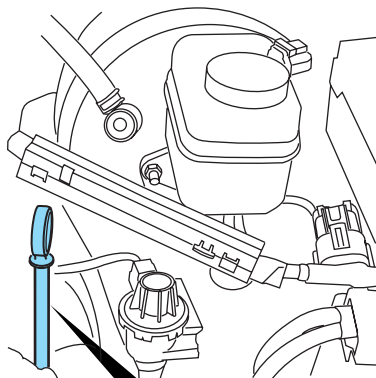

6. Limpie el indicador. Insértelo completamente y vuelva a extraerlo.
- Si el nivel de aceite está **entre los orificios inferior y superior**, el nivel es aceptable, **NO AGREGUE ACEITE**.
 - Si el nivel de aceite está por debajo del orificio inferior, agregue suficiente aceite para que el nivel quede entre el orificio superior y el inferior.

Mantenimiento y especificaciones

- Motor V6 de 4.0L

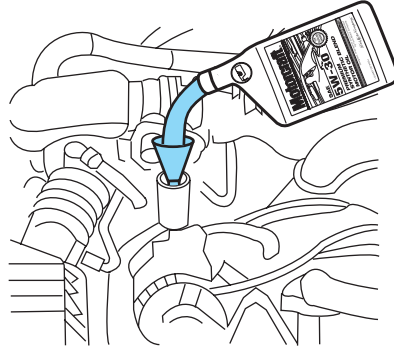

- Motor 4.6L V8

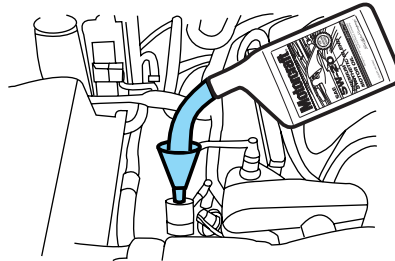

- Cuando el nivel de aceite está sobre el orificio superior, el motor puede resultar dañado. Un distribuidor autorizado debe quitar algo de aceite del motor.
7. Ponga el indicador en su lugar y asegúrese que quede bien asentado.

Cómo agregar aceite de motor

1. Revise el aceite del motor. Para obtener instrucciones, consulte *Revisión del aceite del motor* en este capítulo.
2. Si el nivel de aceite del motor no está dentro del rango normal, agregue sólo aceite de motor certificado de la viscosidad recomendada. Retire el tapón de llenado de aceite del motor y use un embudo para verter el aceite en la abertura.
3. Vuelva a revisar el nivel de aceite del motor. Asegúrese de que el nivel de aceite no esté por encima del orificio superior del indicador de nivel de aceite del motor (varilla indicadora).
4. Instale el indicador y asegúrese que quede bien puesto.

Mantenimiento y especificaciones

5. Instale completamente el tapón de llenado de aceite del motor girándolo hacia la derecha hasta que se escuchen tres chasquidos.

Para evitar posibles pérdidas de aceite, NO haga funcionar el vehículo sin el indicador de nivel o el tapón de llenado de aceite del motor.

Recomendaciones para el aceite del motor

Motor V6 de 4.0L

Busque esta marca registrada de certificación.

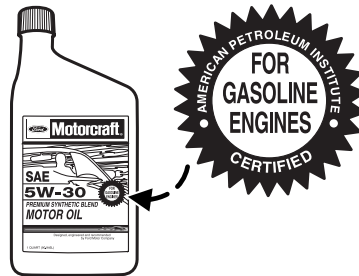

Use aceite de motor SAE 5W-30.

Sólo utilice aceites “Certificados para motores de gasolina” por el American Petroleum Institute (API). Un aceite con este símbolo de marca registrada cumple con las normas actuales de protección del sistema de emisión de gases y motor y los requerimientos de ahorro de combustible del International Lubricant Standardization and Approval Committee (ILSAC), integrado por fabricantes de automóviles de los Estados Unidos y Japón.

Para proteger la garantía del motor, use Motorcraft SAE 5W-30 o un aceite 5W-30 equivalente que cumpla con la especificación de Ford WSS-M2C929-A.

No use aditivos suplementarios para el aceite del motor, ni detergentes u otro tratamiento de motor. Son innecesarios y pueden provocar daños al motor, que la garantía Ford no cubre.

Cambie el aceite del motor de acuerdo con el programa adecuado que aparece en la *información de mantenimiento programado*.

Los filtros de aceite Ford y de refacción (Motorcraft) están diseñados para proporcionar una mayor protección al motor y una vida útil más prolongada. Si se usa un filtro de aceite de reemplazo que no cumpla con las especificaciones de materiales y de diseño de Ford, pueden producirse ruidos o detonaciones en el motor al arrancar.

Mantenimiento y especificaciones

Se recomienda el uso de un filtro de aceite Motorcraft adecuado (o de otra marca que cumpla con las especificaciones de Ford) para la aplicación de su motor.

Motor V8 de 4.6L 3V

Busque esta marca registrada de certificación.

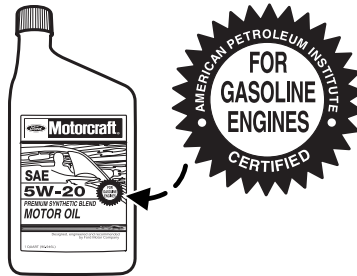

Use aceite de motor SAE 5W-20

Sólo utilice aceites “Certificados para motores de gasolina” por el American Petroleum Institute (API). Un aceite con este símbolo de marca registrada cumple con las normas actuales de protección del sistema de emisión de gases y motor y los requerimientos de ahorro de combustible del International Lubricant Standardization and Approval Committee (ILSAC), integrado por fabricantes de automóviles de los Estados Unidos y Japón.

Para proteger la garantía del motor use Motorcraft SAE 5W-20 o un aceite 5W-20 equivalente que cumpla con la especificación de Ford WSS-M2C930-A. **El aceite del motor SAE 5W-20 proporciona un rendimiento óptimo en cuanto a economía y durabilidad de combustible que cumple con todos los requisitos del motor de su vehículo.**

No use aditivos suplementarios para el aceite del motor, ni detergentes u otro tratamiento de motor. Son innecesarios y pueden provocar daños al motor, que la garantía Ford no cubre.

Cambie el aceite del motor de acuerdo con el programa adecuado que aparece en la *información de mantenimiento programado*.

Los filtros de aceite Ford y de refacción (Motorcraft) están diseñados para proporcionar una mayor protección al motor y una vida útil más prolongada. Si se usa un filtro de aceite de reemplazo que no cumpla con las especificaciones de materiales y de diseño de Ford, pueden producirse ruidos o detonaciones en el motor al arrancar.

Mantenimiento y especificaciones

Se recomienda el uso de un filtro de aceite Motorcraft adecuado (o de otra marca que cumpla con las especificaciones de Ford) para la aplicación de su motor.

BATERÍA

Su vehículo tiene una batería Motorcraft libre de mantenimiento y que normalmente no requiere agua adicional durante su vida útil.

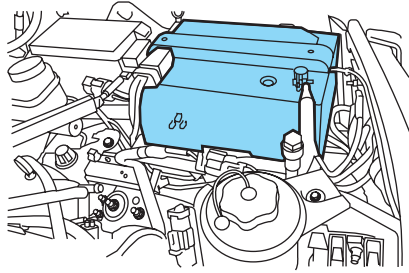

Si la batería tiene una cubierta o un protector, asegúrese que se vuelva a instalar después de limpiar o reemplazar la batería.

Para un funcionamiento más prolongado y sin problemas, mantenga la parte superior de la batería limpia y seca. Además, asegúrese que los cables de la batería siempre estén firmemente conectados a los terminales de ésta.

Si observa indicios de corrosión en la batería o en los terminales, quite los cables de los terminales y límpielos con un cepillo de alambre. Puede neutralizar el ácido con una solución de bicarbonato de sodio y agua.

Se recomienda que desconecte el terminal negativo del cable de la batería si su intención es guardar su vehículo por un período de tiempo prolongado. Esto reducirá al mínimo la descarga de la batería durante el tiempo que esté guardado el vehículo.

Nota: la incorporación de accesorios o componentes eléctricos o electrónicos al vehículo, por parte del distribuidor o del propietario puede afectar el rendimiento y la durabilidad de la batería.



Las baterías normalmente producen gases explosivos que pueden provocar lesiones personales. Por lo tanto, manténgalas lejos de llamas, chispas o sustancias encendidas. Al trabajar cerca de la batería, protéjase siempre la cara y los ojos. Suministre siempre una ventilación adecuada.

Mantenimiento y especificaciones



Al levantar una batería con caja de plástico, la presión excesiva en las paredes del extremo puede hacer que el ácido fluya a través de los tapones de ventilación y provoque lesiones personales o daños al vehículo o a la batería. Levante la batería con un portabaterías o con las manos apoyadas en esquinas opuestas.



Mantenga las baterías fuera del alcance de los niños. Las baterías contienen ácido sulfúrico. Evite el contacto con la piel, los ojos o la ropa. Protéjase los ojos al trabajar cerca de la batería para resguardarse contra posibles salpicaduras de solución ácida. En caso de contacto del ácido con la piel o los ojos, lávese de inmediato con agua durante 15 minutos como mínimo y consulte a un médico a la brevedad. Si el ácido se ingiere, llame de inmediato a un médico.



Los bornes, terminales y accesorios relacionados con la batería contienen plomo y compuestos de plomo. **Lávese las manos después de manipular.**

Debido a que el motor de su vehículo es controlado electrónicamente por una computadora, algunas condiciones de control se mantienen con energía proveniente de la batería. Cuando la batería se desconecta o cuando se instala una batería nueva, el motor debe volver a aprender su estrategia de ajuste de ralentí y combustible para un manejo y rendimiento óptimos. Para iniciar este proceso:

1. Con el vehículo completamente detenido, aplique el freno de estacionamiento.
 2. Ponga la palanca de cambio de velocidades en P (Estacionamiento), desactive todos los accesorios y encienda el motor.
 3. Ponga en marcha el motor hasta que alcance la temperatura normal de funcionamiento.
 4. Deje que el motor funcione en ralentí durante al menos un minuto.
 5. Encienda el aire acondicionado y deje que el motor funcione en ralentí durante al menos un minuto.
 6. Maneje el vehículo para completar el nuevo proceso de aprendizaje.
- Es posible que deba manejar el vehículo para volver a aprender la estrategia de ajuste de ralentí y de combustible.
 - **Si no permite que el motor vuelva a aprender su ajuste de ralentí, la calidad de ralentí de su vehículo puede verse afectada negativamente hasta que vuelva a aprenderla.**

Mantenimiento y especificaciones

Cuando la batería se desconecta o se instala una nueva, la transmisión debe volver a aprender su estrategia adaptativa. Como resultado, la transmisión puede cambiar firmemente. Esta operación se considera normal y no afecta la función ni la durabilidad de la transmisión. Con el tiempo, el proceso de aprendizaje adaptativo actualizará completamente el funcionamiento de la transmisión a su sensación de cambio óptima.

Si la batería se ha desconectado o si se ha instalado una batería nueva, el reloj y las estaciones de radio preestablecidas se deben restablecer al volver a conectar la batería.

- Siempre elimine de manera responsable las baterías de automóviles. Respete las normas locales autorizadas para eliminarlas. Llame a su centro de reciclaje local autorizado para averiguar más acerca del reciclaje de baterías de automóviles.

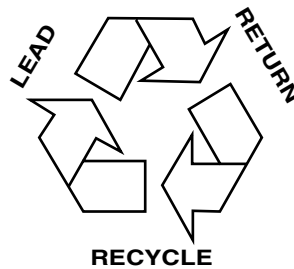

LÍQUIDO REFRIGERANTE DEL MOTOR

Revisión del líquido refrigerante del motor

La concentración y nivel del líquido refrigerante del motor se deben revisar en los intervalos indicados en la *información de mantenimiento programado*. La concentración de líquido refrigerante se debe mantener a 50/50 de líquido refrigerante y agua destilada, que equivale a un punto de congelamiento de -36°C (-34°F). La concentración del líquido refrigerante se puede probar con un densímetro o un probador anticongelante (como el probador Rotunda Battery and Antifreeze Tester, 014-R1060). El nivel del líquido refrigerante se debe mantener en "FULL COLD" en el depósito del líquido refrigerante. Si el nivel cae por debajo de esta marca, agregue líquido refrigerante según las instrucciones en la sección *Llenado de líquido refrigerante del motor*.

Su vehículo viene de fábrica lleno con una concentración 50/50 de líquido refrigerante del motor y agua. Si la concentración de líquido refrigerante baja del 40% o sobrepasa el 60%, las piezas del motor se pueden dañar o pueden dejar de funcionar correctamente. **Una mezcla 50/50 de líquido refrigerante y de agua proporciona lo siguiente:**

- **Protección contra el congelamiento hasta -36°C (-34°F)**
- **Protección contra la ebullición hasta 129°C (265°F).**

Mantenimiento y especificaciones

- **Protección contra óxido y otras formas de corrosión.**
- **Hace posible que los indicadores calibrados funcionen correctamente.**

Cuando el motor esté frío, revise el nivel de líquido refrigerante del motor en el depósito.

- Motor V6 de 4.0L

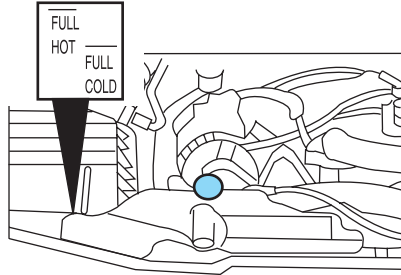

- Motor 4.6L V8

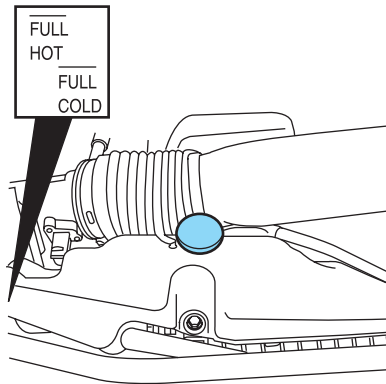

- El líquido refrigerante del motor debe estar en el nivel “FULL COLD”, tal como se indica en el depósito del líquido refrigerante del motor (dependiendo de la aplicación).
- Consulte la *información de mantenimiento programado* para conocer los programas de intervalos de servicio.
- Asegúrese de leer y comprender las *Precauciones al revisar su vehículo* en este capítulo.

Si el líquido refrigerante del motor no se ha revisado en el intervalo recomendado, es posible que el depósito esté vacío o con un nivel bajo.

Mantenimiento y especificaciones

Si el depósito está vacío o con un nivel bajo, agréguele líquido refrigerante del motor. Consulte *Llenado de líquido refrigerante del motor en este capítulo*.

Nota: los líquidos de automóviles no se pueden intercambiar; no utilice líquido refrigerante del motor, anticongelante o líquido de lavaparabrisas para una función diferente a la especificada, ni en otra parte del vehículo.

Llenado del líquido refrigerante del motor

Al agregar líquido refrigerante, asegúrese que sea una mezcla 50/50 de líquido refrigerante del motor y agua destilada. Agregue la mezcla al depósito del líquido refrigerante **cuando el motor esté frío**, hasta que se obtenga el nivel de llenado apropiado.



No agregue líquido refrigerante del motor cuando el motor esté caliente. El vapor y los líquidos candentes, liberados de un sistema de enfriamiento caliente, pueden producirle quemaduras graves. También puede sufrir quemaduras si derrama líquido refrigerante en las piezas calientes del motor.



No coloque líquido refrigerante del motor en el contenedor del líquido lavaparabrisas. Si se rocía en el parabrisas, el líquido refrigerante del motor puede dificultar la visión a través del parabrisas.

- **Agregue Motorcraft Premium Gold Engine Coolant o un equivalente que cumpla con la especificación Ford WSS-M97B51-A1.** Consulte *Especificaciones de productos de mantenimiento y capacidades* en este capítulo.

Nota: el uso de Motorcraft Cooling System Stop Leak Pellets o de un producto equivalente que cumpla con la especificación Ford WSS-M99B37-B6, puede oscurecer el color de Motorcraft Premium Gold Engine Coolant de amarillo a canela.

- **No agregue ni mezcle un líquido refrigerante color naranja de larga vida como el Motorcraft Specialty Orange Engine Coolant, que cumple con la especificación WSS-M97B44-D de Ford, con el líquido refrigerante que viene de fábrica.** La mezcla de Motorcraft Speciality Orange Engine Coolant o cualquier producto de larga vida de color naranja con su líquido refrigerante que proviene de fábrica, puede hacer que se degrade la protección contra la corrosión.

Mantenimiento y especificaciones

- En caso de emergencia, se puede agregar una gran cantidad de agua sin líquido refrigerante del motor para poder llegar a un taller de servicio para su vehículo. En este caso, el sistema de enfriamiento se debe drenar y volver a llenar lo antes posible con una mezcla 50/50 de líquido refrigerante del motor y agua destilada. Agregar solamente agua (sin líquido refrigerante del motor) puede provocar daños en el motor por corrosión, sobrecalentamiento o congelamiento.
- **No use alcohol, metanol, agua salobre ni ningún líquido refrigerante del motor mezclado con anticongelante (líquido refrigerante) que contenga alcohol o metanol.** El alcohol y otros líquidos pueden provocar daños en el motor por sobrecalentamiento o congelamiento.
- **No agregue inhibidores o aditivos adicionales al líquido refrigerante.** Éstos pueden ser dañinos y pueden comprometer la protección contra la corrosión del líquido refrigerante del motor.

En vehículos con sistemas de líquido refrigerante de derrame con un tapón no presurizado en el sistema de recuperación del líquido refrigerante, agregue líquido refrigerante al depósito de recuperación de este líquido cuando el motor esté frío. Agregue la mezcla correcta de líquido refrigerante y agua hasta el nivel "FULL COLD". En el caso de todos los demás vehículos que tengan un sistema de desgasificación de líquido refrigerante con un tapón presurizado o si es necesario quitar el tapón de descarga de presión del líquido refrigerante del motor en el radiador de un vehículo con un sistema de derrame, siga estos pasos para agregar líquido refrigerante del motor.



Para disminuir el riesgo de sufrir lesiones personales, asegúrese que el motor esté frío antes de quitar el tapón de descarga de presión del líquido refrigerante. El sistema de enfriamiento está bajo presión, por lo que pueden salir con fuerza vapor y líquido caliente cuando se suelta ligeramente la tapa.

1. Antes de comenzar, apague el motor y deje que se enfríe.
2. Cuando el motor esté frío, envuelva con un paño grueso el tapón de descarga de presión del líquido refrigerante del depósito del líquido (una botella de plástico translúcido). Gire el tapón lentamente hacia la izquierda hasta que la presión comience a liberarse.
3. Apártese al liberar la presión.
4. Cuando esté seguro que toda la presión se ha liberado, use el paño para girar el tapón hacia la izquierda y quítelo.

Mantenimiento y especificaciones

5. Llene lentamente el depósito del líquido refrigerante con la mezcla de líquido refrigerante correcta (ver arriba), hasta el nivel “COLD FILL RANGE” o “FULL COLD” en el depósito. Si quitó el tapón del radiador en un sistema de derrame, llene el radiador hasta que el líquido refrigerante resulte visible y el radiador esté prácticamente lleno.

6. Vuelva a colocar el tapón. Gire hasta que esté completamente ajustado (hasta que se escuche un “chasquido”). (El tapón debe quedar completamente ajustado para impedir la pérdida de líquido refrigerante.)

Después de agregar cualquier líquido refrigerante, revise la concentración de éste, consulte la sección *Revisión del líquido refrigerante del motor*. Si la concentración no es 50/50 (protección hasta -34° F/ -36° C), drene un poco de líquido refrigerante y ajuste la concentración. Es posible que se tengan que efectuar varios drenajes y adiciones para obtener una concentración de líquido refrigerante 50/50.

Cada vez que se agregue líquido refrigerante, el nivel de éste en el depósito del líquido refrigerante se debe revisar las próximas veces que conduzca el vehículo. De ser necesario, agregue suficiente concentración 50/50 de líquido refrigerante del motor y agua destilada para que el nivel del líquido llegue al punto apropiado.

Si agregó más de 1.0 litro (1.0 cuarto de galón) de líquido refrigerante del motor por mes, pida a su distribuidor autorizado que revise el sistema de enfriamiento del motor. El sistema de enfriamiento puede tener una fuga. Hacer funcionar un motor con un nivel de líquido refrigerante bajo puede ocasionar un sobrecalentamiento del motor, además de posibles daños a éste.

Líquido refrigerante del motor reciclado

Ford Motor Company NO recomienda el uso de un líquido refrigerante reciclado del motor en vehículos originalmente provistos de Motorcraft Premium Gold Engine Coolant, dado que aún no se encuentra disponible un proceso de reciclaje aprobado por Ford.



El líquido refrigerante del motor usado debe eliminarse de manera apropiada. Siga las normas y reglamentos de su comunidad para reciclar y eliminar los líquidos de automóviles.

Capacidad de llenado de refrigerante

Para averiguar cuánto líquido puede contener el sistema de enfriamiento de su vehículo, consulte *Especificaciones de productos de mantenimiento y capacidades* en este capítulo.

Llene el depósito de líquido refrigerante del motor según se describe en *Llenado de líquido refrigerante del motor* en esta sección.

Mantenimiento y especificaciones

Climas extremos

Si maneja en climas extremadamente fríos (menos de -36°C [-34°F):

- **Puede ser necesario aumentar la concentración del líquido refrigerante por encima del 50%.**
- **NUNCA aumente la concentración del líquido refrigerante por encima del 60%.**
- **Las concentraciones de líquido refrigerante del motor por encima del 60% disminuyen las características de protección contra el sobrecalentamiento que posee el líquido refrigerante del motor y pueden causar daños en el motor.**
- **Consulte la tabla en el envase del líquido refrigerante para asegurarse que la concentración de líquido refrigerante de su vehículo proporcione la protección adecuada contra el congelamiento a las temperaturas en que maneja durante los meses de invierno.**

Si conduce en climas extremadamente cálidos:

- **Todavía es necesario mantener la concentración del líquido refrigerante por encima del 40%.**
- **NUNCA disminuya la concentración del líquido refrigerante por debajo del 40%.**
- **Las concentraciones de líquido refrigerante del motor por debajo del 40% disminuyen las características de protección contra la corrosión que posee el líquido refrigerante del motor y pueden causar daños en el motor.**
- **Las concentraciones de líquido refrigerante del motor por debajo del 40% disminuyen las características de protección contra el congelamiento que posee el líquido refrigerante del motor y pueden causar daños en el motor.**
- **Consulte la tabla en el envase del líquido refrigerante para asegurarse que la concentración de líquido refrigerante de su vehículo proporcione la protección adecuada a las temperaturas en que maneja.**

Los vehículos que se manejan durante todo el año en climas que no son extremos deben usar una mezcla 50/50 de líquido refrigerante y de agua destilada para un sistema de enfriamiento óptimo y para la protección del motor.

Mantenimiento y especificaciones



Lo que usted debe saber acerca del sistema de enfriamiento ante fallas (sólo para motores 4.6L V8)

Si se agota el suministro de líquido refrigerante del motor, esta función le permite al vehículo seguir en marcha temporalmente antes de que se produzcan daños a componentes debido al aumento de la temperatura. El margen “seguridad ante fallas” depende de las temperaturas ambientales, de la carga del vehículo y del terreno.

Modo de sobrecalentamiento del aceite del motor y enfriamiento ante fallas (sólo para motores 4.6L V8)

Si el líquido refrigerante del motor y/o el aceite del motor se sobrecalientan, los modos de seguridad ante fallas del vehículo reducirán la potencia del motor para reducir el daño sobre éste, incluso con una pérdida total del líquido refrigerante. El rango y/o velocidad del vehículo se reducirán, dependiendo de la carga de éste, terreno y temperaturas externas.

El grupo de instrumentos proporciona advertencias para cada modo.

- **Modo de enfriamiento ante fallas:** los indicadores  (Servicio del motor a la brevedad),  (Presión de aceite del motor) y  (Temperatura del líquido refrigerante del motor) se encenderán.

Junto con estos indicadores de advertencias, el indicador de temperatura del líquido refrigerante del motor aparecerá en el área Caliente (H).

Si el líquido refrigerante del motor alcanza temperaturas incluso más elevadas, el modo de enfriamiento de seguridad ante fallas limita aún más la potencia del motor y desactiva el aire acondicionado. El motor cambiará a funcionamiento alterno de cilindros para contribuir con el enfriamiento del motor. El motor funcionará de manera irregular en este modo.

Si el funcionamiento continuo aumenta la temperatura del líquido refrigerante del motor hasta un punto crítico, el motor se apagará. Aumentará el esfuerzo de la dirección y del frenado. Una vez que la temperatura del líquido refrigerante del motor se enfría, el motor se puede volver a arrancar.

- **Modo de sobrecalentamiento del aceite del motor:** el indicador  (Temperatura del líquido refrigerante del motor) se encenderá. El grupo de instrumentos no posee un indicador de temperatura del aceite por separado.

Junto con el indicador  (Temperatura del líquido refrigerante del motor), el indicador de la temperatura del líquido refrigerante del motor aparecerá en el área Caliente (H).

Mantenimiento y especificaciones

El sobrecalentamiento del aceite puede generarse debido a condiciones de manejo extremas, como remolque de cargas pesadas por terrenos montañosos en un clima de calor extremo. A medida que aumenta la temperatura del aceite, se limitará la velocidad del motor y del vehículo. La transmisión también realizará los cambios en forma diferente.

Cuando el aceite del motor se haya enfriado, el vehículo funcionará en forma normal.

Cuando se activa el modo de enfriamiento de seguridad ante fallas

Al estar en el modo seguridad ante fallas, el motor del vehículo tiene una potencia limitada; por lo tanto, debe manejar con cuidado. Recuerde que el motor es capaz de detenerse por completo en forma automática para evitar daños en el motor, por lo tanto:

1. Sálgase del camino lo antes posible y apague el motor.
2. Haga que su vehículo sea trasladado a un distribuidor autorizado.
3. Si no es posible, espere aproximadamente 15 minutos para que el motor se enfríe.
4. Revise el nivel de líquido refrigerante y llénelo si está bajo. Verifique si hay alguna fuga de líquido refrigerante en el compartimiento del motor y debajo del vehículo.



Nunca quite el tapón del depósito del líquido refrigerante mientras el motor esté caliente o en funcionamiento.

5. Vuelva a arrancar el motor y lleve el vehículo a un distribuidor autorizado.

Si maneja el vehículo sin reparar el problema del motor, la probabilidad de que el motor se dañe aumenta. Lleve su vehículo a un distribuidor autorizado lo antes posible.

FILTRO DE COMBUSTIBLE

Para reemplazar el filtro de combustible, consulte a su distribuidor autorizado. Consulte la *información de mantenimiento programado* para conocer los intervalos adecuados para cambiar el filtro de combustible.

Reemplace el filtro de combustible por una refacción Motorcraft autorizada. La garantía al usuario se puede anular por cualquier daño al sistema de combustible, si no se usa un filtro de combustible Motorcraft autorizado.

Mantenimiento y especificaciones

LO QUE DEBE SABER ACERCA DE LOS COMBUSTIBLES PARA AUTOMÓVILES

Precauciones de seguridad importantes



No llene en exceso el tanque de combustible. La presión en un tanque excesivamente lleno puede causar fuga de líquido y conducir a un derrame de combustible y a un incendio.



El sistema de combustible puede estar bajo presión. Si el tapón de llenado de combustible está expulsando vapor o si escucha un siseo, espere hasta que se detenga antes de quitar completamente dicho tapón. De lo contrario, el combustible podría derramarse y provocarle lesiones a usted o a otros.



Si no usa el tapón de llenado de combustible correcto, el vacío excesivo en el tanque de combustible pueden dañar el sistema de combustible o hacer que el tapón de combustible se desenganche en caso de choque, lo que puede producir lesiones personales.



Los combustibles para automóviles pueden causar serias heridas o la muerte si se usan o se manejan de modo indebido.



La gasolina puede contener benceno, que es un agente cancerígeno.

Observe las siguientes pautas al manipular combustible para automóviles:

- Apague todo artículo de tabaquería y llama al descubierto que exista en las cercanías antes de abastecer de combustible el vehículo.
- Siempre apague el vehículo antes de abastecerse de combustible.
- Los combustibles para automóviles pueden ser dañinos o mortales si se ingieren. Un combustible como la gasolina es altamente tóxico y si se ingiere puede causar la muerte o un daño permanente. Si se ingiere combustible, llame a un médico cuanto antes, incluso si no se



Mantenimiento y especificaciones

presentan síntomas aparentes inmediatamente. Los efectos tóxicos del combustible pueden no hacerse visibles durante horas.

- Evite inhalar los vapores del combustible. Inhalar demasiado vapor de combustible de cualquier tipo, puede provocar irritación a los ojos y a las vías respiratorias. En casos graves, la respiración excesiva o prolongada de vapor de combustible puede causar enfermedades graves y lesiones permanentes.
- Evite el contacto del combustible con los ojos. Si le salpica combustible en los ojos, quítese los lentes de contacto (si los usa), lávese con agua abundante durante 15 minutos y busque atención médica. Si no busca atención médica adecuada puede sufrir lesiones permanentes.
- Los combustibles también pueden ser dañinos si se absorben a través de la piel. Si le salpica combustible en la piel o en la ropa, quítese de inmediato la ropa contaminada y lávese minuciosamente la piel con agua y jabón. El contacto reiterado o prolongado de la piel con líquido o vapor de combustible produce irritación de la piel.
- Tenga especial cuidado si está tomando “Antabuse” u otras formas de disulfiram para el tratamiento del alcoholismo. Respirar vapores de gasolina o el contacto de la piel con ella puede provocar una reacción adversa. En personas sensibles, puede producir lesiones o enfermedades graves. Si se salpica combustible en la piel, lave la piel de inmediato y minuciosamente con agua y jabón. Consulte de inmediato a un médico si sufre una reacción adversa.



Al abastecerse de combustible, apague siempre el motor y nunca permita la presencia de chispas ni llamas cerca del cuello de llenado. Nunca fume al abastecer de combustible. El vapor del combustible es extremadamente peligroso bajo ciertas condiciones. Se debe tener cuidado para evitar la inhalación en exceso de los gases.



El flujo de combustible a través de una boquilla de la bomba de combustible puede producir electricidad estática, lo que podría provocar un incendio si el combustible se bombea hacia un contenedor de combustible no conectado a tierra.

Mantenimiento y especificaciones

Abastecimiento de combustible



El vapor del combustible quema en forma violenta y la inflamación del combustible puede causar lesiones graves. Para evitar lesiones en usted y en otras personas:

- Lea y acate las instrucciones del lugar donde se abastecerá de combustible;
- Apague el motor antes de abastecerse de combustible;
- No fume si se encuentra cerca de combustible o si está abasteciendo su vehículo de combustible;
- Mantenga chispas, llamas y artículos de tabaquería lejos del combustible;
- Permanezca fuera del vehículo y no deje la bomba de combustible sin supervisión cuando abastezca el vehículo de combustible; en algunos lugares, esto es ilegal;
- Mantenga a los niños lejos de la bomba de combustible; nunca permita que los niños bombeen combustible

Use las siguientes pautas para evitar la acumulación de carga electrostática al llenar un contenedor de combustible no conectado a tierra:

- Coloque en el suelo el contenedor aprobado de combustible.
- NO llene un contenedor de combustible mientras éste se encuentre en el vehículo (incluida el área de carga).
- Mantenga la boquilla de la bomba de combustible en contacto con el contenedor mientras lo llena.
- NO use un dispositivo para mantener la manija de la bomba de combustible en la posición de llenado.

Tapón de llenado de combustible

El tapón de llenado del tanque de combustible tiene un diseño graduado con una característica de activación y desactivación de 1/4 de vuelta.

Cuando llene el tanque de combustible de su vehículo:

1. Apague el motor.
2. Gire cuidadosamente el tapón de llenado 1/4 de vuelta hacia la izquierda para desatornillar la tapa.
3. Jale para quitar el tapón del tubo de llenado de combustible.

360

Mantenimiento y especificaciones

4. Vuelva a colocar el tapón en la tubería de llenado y gírelo hacia la derecha hasta que al menos se escuche un chasquido.

Si después de abastecer de combustible, el indicador “CHECK FUEL CAP” (Revisar tapón del combustible) se enciende y permanece así al arrancar el motor, es posible que el tapón de llenado de combustible no esté instalado correctamente. Apague el motor, quite el tapón de llenado de combustible, alinee apropiadamente el tapón y vuelva a instalarlo de modo seguro. El indicador “CHECK FUEL CAP” (Revisar tapón de combustible) debería apagarse después de tres ciclos de manejo con el tapón de llenado de combustible instalado apropiadamente. Un ciclo de manejo consta de un encendido del motor frío seguido de un manejo combinado en carretera y ciudad.

Si debe reemplazar el tapón de llenado de combustible, reemplácelo por uno que esté diseñado para el vehículo. La garantía al usuario se puede anular por cualquier daño al tanque de combustible o al sistema de combustible si no se usa el tapón de llenado de combustible Ford o Motorcraft original y correcto.



El sistema de combustible puede estar bajo presión. Saque lentamente el tapón de llenado de combustible. De lo contrario, el combustible podría derramarse y provocarle lesiones a usted o a otros.



Si no usa el tapón de llenado de combustible correcto, el vacío excesivo en el tanque de combustible pueden dañar el sistema de combustible o hacer que el tapón de combustible se desenganche en caso de choque, lo que puede producir lesiones personales.

FORD RECOMMENDS BP



Cómo escoger el combustible correcto

Use sólo combustible SIN PLOMO o combustible SIN PLOMO mezclado con un máximo de 10% de etanol. Su vehículo no está diseñado para

Mantenimiento y especificaciones

funcionar con combustibles E85 que están mezclados con un máximo de 85% de etanol. El uso de combustible con plomo está prohibido por ley y puede dañar su vehículo. No use combustible que contenga metanol. Puede dañar los componentes esenciales del sistema de combustible.

Su vehículo no está diseñado para usar combustible ni aditivos para combustible con compuestos metálicos, incluidos los aditivos con base de manganeso. Estudios indican que estos aditivos pueden causar un deterioro más rápido del sistema de control de emisión de su vehículo.

Es posible que las reparaciones para corregir los efectos causados por el uso de un combustible para el cual su vehículo no fue diseñado no estén cubiertas por la garantía.

Recomendaciones de octanaje

Su vehículo está diseñado para usar gasolina sin plomo “Regular” con un octanaje de 87 (R+M)/2. En áreas de gran altitud, no recomendamos el uso de gasolinas “regulares” que se venden con octanajes de 86 o menos.

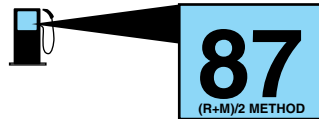

No se preocupe si a veces su motor tiene leves detonaciones. Sin embargo, si presenta un cascabeleo fuerte en la mayoría de las condiciones de manejo mientras usa combustible del octanaje recomendado, consulte con su distribuidor autorizado para evitar daños en el motor.

Calidad del combustible

Si tiene problemas de arranque, ralentí irregular o vacilación en el funcionamiento del motor, pruebe con una marca distinta de gasolina sin plomo. No se recomienda la gasolina sin plomo “Premium” para vehículos diseñados para usar gasolina sin plomo “Regular”, ya que puede hacer que estos problemas se acentúen. Si el problema persiste, consulte a un distribuidor autorizado.

No agregue productos aditivos de combustible alternativos al tanque de combustible. No debería ser necesario agregar ningún producto de refacción al tanque de combustible si continúa usando un combustible de alta calidad del octanaje recomendado. Estos productos no han sido aprobados para su motor y podrían causar daños al sistema del combustible. Es posible que la garantía no cubra las reparaciones para corregir los efectos del uso de un producto de refacción en el combustible.

Muchos de los fabricantes de vehículos del mundo aprobaron la Normativa mundial de combustibles que recomienda especificaciones de

Mantenimiento y especificaciones

gasolina para proporcionar un mejor rendimiento y protección del sistema de control de emisión de gases del vehículo. Dentro de lo posible, se deben usar las gasolinas que cumplan con la Normativa mundial de combustibles. Consulte al proveedor de combustible acerca de las gasolinas que cumplen con esta normativa.

Aire más limpio

Ford respalda el uso de gasolinas “con una combustión más limpia” reformuladas para mejorar la calidad del aire, según las recomendaciones de la sección *Cómo escoger el combustible adecuado*.

Sin combustible

Evite quedarse sin combustible, ya que esta situación puede afectar negativamente los componentes del tren motriz.

Si se queda sin combustible:

- Es posible que deba realizar un ciclo de encendido desde OFF a ON varias veces después de agregar combustible, para permitir que el sistema bombee el combustible desde el tanque al motor. Al volver a arrancar, el tiempo de giro del motor tomará unos segundos más que lo normal.
- Normalmente, agregar 3.8 litros (un galón) de combustible es suficiente para que vuelva a arrancar el motor. Si el vehículo se queda sin combustible en una pendiente, podría requerirse más de 3.8 litros (un galón).
- Es posible que el indicador  se encienda. Para obtener más información sobre el indicador “revisión del motor” o “servicio del motor a la brevedad”, consulte *Luces y campanillas de advertencia* en el capítulo *Grupo de instrumentos*.

PUNTOS ESENCIALES PARA UNA BUENA ECONOMÍA DE COMBUSTIBLE

Técnicas de medición

Su mejor fuente de información sobre la economía real del combustible es usted, el conductor. Usted debe reunir información del modo más preciso y constante posible. El gasto en combustible, la frecuencia de llenado o las lecturas del indicador de combustible NO son precisos como medida de ahorro de combustible. No recomendamos medir el ahorro de combustible durante los primeros 1,600 km (1,000 millas) de manejo (período de asentamiento del motor). Obtendrá una medida más precisa después de 3,000 a 5,000 km (2,000 a 3,000 millas).

Mantenimiento y especificaciones

Llenado del tanque

La capacidad de combustible anunciada del tanque de combustible en su vehículo es igual a la capacidad promedio de llenado del tanque de combustible, tal como aparece en la sección *Especificaciones de productos de mantenimiento y capacidades* de este capítulo.

La capacidad anunciada es igual a la combinación entre la cantidad de capacidad indicada y la reserva de vacío. La capacidad indicada es la diferencia en la cantidad de combustible en un tanque lleno y un tanque cuyo indicador de combustible señala vacío. La reserva de vacío es una pequeña cantidad de combustible que queda en el tanque de combustible después que el indicador de combustible señala vacío.

La cantidad de combustible en la reserva de vacío varía y no se puede confiar en ella para aumentar la capacidad de manejo. Al llenar el tanque de combustible de su vehículo después que el indicador de combustible ha señalado vacío, es posible que no pueda llenar la cantidad completa de capacidad anunciada del tanque de combustible debido a la reserva de vacío aún presente en el tanque.

Para obtener resultados concretos al llenar el tanque de combustible:

- Apague el interruptor del motor y de encendido antes de volver a llenar el tanque; podría producirse un error en la lectura si se deja encendido.
- Use el mismo ajuste de velocidad de llenado (baja - media - alta) cada vez que llene el tanque.
- No permita más de dos chasquidos automáticos cuando llene con combustible.
- Siempre use combustible con el octanaje recomendado.
- Use una gasolina de calidad reconocida, preferentemente una marca nacional.
- Use el mismo lado de la misma bomba y coloque el vehículo en la misma dirección cada vez que lo llene con combustible.
- Haga que la carga y la distribución del vehículo sean siempre las mismas.

Sus resultados serán más precisos si su método de llenado es constante.

Cálculo para ahorrar combustible

1. Llene completamente el tanque y registre la lectura inicial del odómetro (en kilómetros o millas).

Mantenimiento y especificaciones

2. Cada vez que llene el tanque, registre la cantidad de combustible agregada (en galones o litros).
3. Después de llenar al menos tres a cinco veces el tanque, llene el tanque de combustible y registre la lectura actual del odómetro.
4. Reste de la lectura actual del odómetro su lectura inicial.
5. Siga uno de los cálculos simples para determinar el ahorro de combustible:

Cálculo 1: **divida el total de millas recorridas por el total de galones usados.**

Cálculo 2: **multiplique los litros usados por 100, luego divida por el total de kilómetros recorridos.**

Mantenga un registro durante al menos un mes y registre el tipo de conducción (ciudad o carretera). Esto le da una estimación precisa del ahorro de combustible del vehículo en las condiciones actuales de manejo. Además, mantener registros durante el verano y el invierno muestra la forma en que la temperatura afecta el ahorro de combustible. En general, las temperaturas bajas producen un menor ahorro de combustible.

Estilo de manejo: buenos hábitos de manejo y ahorro de combustible

Después de analizar las listas que aparecen a continuación, usted podrá cambiar algunas variables y aumentar su ahorro de combustible.

Hábitos

- El uso suave y moderado puede aumentar el ahorro de combustible hasta en un 10%.
- Las velocidades constantes sin paradas generalmente proporcionan el mayor ahorro de combustible.
- El ralentí durante períodos largos (más de un minuto) puede desperdiciar combustible.
- Anticipar las detenciones; disminuir la velocidad puede eliminar la necesidad de detenerse.
- Las aceleraciones repentinas o bruscas pueden reducir el ahorro de combustible.
- Baje la velocidad gradualmente.
- Al manejar a velocidades razonables (viajar a 88 km/h [55 mph]), se usa un 15% menos de combustible que cuando se viaja a 105 km/h (65 mph).

Mantenimiento y especificaciones

- Acelerar el motor antes de apagarlo puede reducir el ahorro de combustible.
- El uso del aire acondicionado o el desempañador puede reducir el ahorro de combustible.
- Es posible que desee apagar el control de velocidad en terreno montañoso si se producen cambios de velocidades innecesarios entre las marchas superiores. Este tipo de cambios innecesarios podría producir un menor ahorro de combustible.
- El calentamiento del vehículo en mañanas frías no es necesario y esto puede reducir el ahorro de combustible.
- Apoyar el pie sobre el pedal del freno al manejar puede reducir el ahorro de combustible.
- Combine las diligencias y minimice el manejo con frenadas y arranques.

Mantenimiento

- Mantenga las llantas correctamente infladas y use sólo el tamaño recomendado.
- El uso de un vehículo con las ruedas desalineadas reducirá el ahorro de combustible.
- Use el aceite de motor recomendado. Consulte *Especificaciones de productos de mantenimiento y capacidades* en este capítulo.
- Realice todas las tareas de mantenimiento programado en forma regular. Siga el programa de mantenimiento recomendado y las revisiones de mantenimiento del propietario que aparecen en la *información de mantenimiento programado*.

Condiciones

- Si carga demasiado un vehículo o si arrastra un remolque, puede reducir el ahorro de combustible a cualquier velocidad.
- Si transporta peso innecesario, el ahorro de combustible puede reducirse (se pierde unos 0.4 km/L [1 mpg] por cada 180 kg [400 lb] de peso transportado).
- Si agrega determinados accesorios a su vehículo (por ejemplo, deflectores de insectos, barras antivolcadura y de luces, estribos, porta ski o parrillas portaequipaje), puede reducirse el ahorro de combustible.
- El ahorro de combustible puede disminuir con temperaturas más bajas durante los primeros 12 a 16 km (8 a 10 millas) de manejo.

Mantenimiento y especificaciones

- El manejo sobre terreno plano implica un mayor ahorro de combustible en comparación con el manejo sobre terreno montañoso.
- Las transmisiones proporcionan un mayor ahorro de combustible al usarlas a la velocidad de cruce máxima y con presión constante sobre el acelerador.
- El funcionamiento de la tracción en las cuatro ruedas (si está instalada) es menos eficiente en el uso del combustible que la tracción en dos ruedas.
- Cierre las ventanas para manejar a alta velocidad.

Calcomanía EPA para la ventana

Todo vehículo nuevo debe tener la calcomanía EPA en la ventana. Comuníquese con su distribuidor autorizado si no viene la calcomanía en la ventana del vehículo. La calcomanía EPA para la ventana debe ser la guía para las comparaciones del ahorro de combustible con otros vehículos.

Es importante observar el cuadro en el extremo inferior izquierdo de la calcomanía para la ventana. Estos números representan el rango de MPG (L/100 km) esperado en el vehículo en condiciones óptimas. El ahorro de combustible puede variar dependiendo del método de funcionamiento y las condiciones.

SISTEMA DE CONTROL DE EMISIÓN DE GASES

Su vehículo está equipado con diversos componentes de control de emisión de gases y un convertidor catalítico que le permitirán cumplir con las normas de emisión de gases correspondientes. Para asegurarse que el convertidor catalítico y los demás componentes de control de emisión de gases sigan funcionando correctamente:

- Use sólo el combustible especificado.
- Evite quedarse sin combustible.
- No apague el encendido mientras su vehículo está en movimiento, especialmente a altas velocidades.
- Lleve a cabo los puntos mencionados en la *información de mantenimiento programado* de acuerdo con el programa especificado.

Los puntos de mantenimiento programado mencionados en la *información de mantenimiento programado* son esenciales para la vida útil y el rendimiento de su vehículo y de su sistema de emisión de gases.

Mantenimiento y especificaciones

Si se usan refacciones que no sean Ford, Motorcraft o autorizadas por Ford para los reemplazos de mantenimiento o para el servicio de componentes que afecten el control de emisión de gases, dichas refacciones que no son Ford deben ser equivalentes a las refacciones Ford Motor Company originales en cuanto a rendimiento y durabilidad.



No estacione, ponga en ralentí o maneje su vehículo en pasto seco u otras superficies secas. El sistema de emisión de gases calienta el compartimiento del motor y el sistema de escape, lo que puede iniciar un incendio.

El encendido del indicador , la luz de advertencia del sistema de carga o la luz de advertencia de temperatura, las fugas de líquido, los olores extraños, el humo o la pérdida de potencia del motor, pueden indicar que el sistema de control de emisión de gases no está funcionando adecuadamente.

Un sistema de escape dañado o en mal funcionamiento puede permitir que los gases de escape ingresen al vehículo. Lleve a inspeccionar y reparar de inmediato el sistema de escape dañado o en mal funcionamiento.



Las fugas del escape pueden provocar el ingreso de gases dañinos y potencialmente letales al compartimiento de pasajeros.



No efectúe cambios no autorizados en el vehículo o el motor. Por ley, los propietarios de vehículos y las personas que fabriquen, reparen, revisen, vendan, renten, comercialicen o supervisen una flota de vehículos, no están autorizados para quitar intencionalmente un dispositivo de control de emisión de gases ni para impedir su funcionamiento. En la Calcomanía de información sobre el control de emisión de gases del vehículo, que se encuentra en o cerca del motor, está la información acerca del sistema de emisión de gases de su vehículo. Esta calcomanía identifica la cilindrada del motor y entrega algunas especificaciones de afinamiento.

Consulte su *Manual de garantías* para obtener una completa información sobre la garantía del sistema de emisión de gases.

Diagnóstico a bordo (OBD-II)



Su vehículo tiene una computadora que monitorea el sistema de control de emisión de gases del motor. Este sistema se conoce comúnmente como Sistema de diagnóstico a bordo (OBD-II). El sistema OBD II protege el medio ambiente, asegurando que su vehículo siga cumpliendo

Mantenimiento y especificaciones

con las normas gubernamentales sobre emisión de gases. El sistema OBD-II además ayuda a su distribuidor autorizado a prestar la asistencia adecuada a su vehículo. Cuando el indicador  se ilumina, significa que el sistema OBD-II detectó un desperfecto. Los desperfectos temporales pueden hacer que el indicador  se encienda. Por ejemplo:

1. El vehículo se quedó sin combustible: el motor puede fallar o funcionar en forma deficiente.
2. El combustible es de mala calidad o contiene agua: el motor puede fallar o funcionar en forma deficiente.
3. Es posible que el tapón de combustible no esté bien apretado. Consulte *Tapón de llenado de combustible* en este capítulo.
4. Conducción por agua profunda: es posible que el sistema eléctrico esté mojado.

Estos desperfectos temporales se pueden corregir llenando el tanque de combustible con combustible de alta calidad, apretando firmemente el tapón de combustible o permitiendo que el sistema eléctrico se seque. Después de tres ciclos de manejo sin que se presenten éstos u otros desperfectos temporales, el indicador  debe permanecer apagado la próxima vez que arranque el motor. Un ciclo de manejo consta de un arranque del motor en frío seguido de un manejo combinado en carretera y ciudad. No se requiere un servicio adicional del vehículo.



Si el indicador  continúa encendido, haga revisar su vehículo a la brevedad posible. A pesar de que algunos desperfectos detectados por el OBD-II (Sistema de diagnóstico a bordo) pueden no tener síntomas claros, si continúa manejando con el indicador  encendido puede generar aumentos de emisiones, reducir el ahorro de combustible, disminuir la suavidad del motor y de la transmisión y llevar a reparaciones más costosas.

Disponibilidad para prueba de inspección y mantenimiento (I/M)

Es posible que algunos gobiernos estatales, provinciales y locales tengan programas de inspección y mantenimiento (I/M) para revisar el equipo de control de emisiones del vehículo. No aprobar esta inspección puede impedir que obtenga un registro del vehículo. Es posible que el vehículo no pase la prueba I/M si el indicador  está encendido o no funciona correctamente (el foco está quemado) o si el sistema OBD-II determina que algunos de los sistemas de control de emisiones no se han supervisado adecuadamente. En este caso, el vehículo se considera no listo para la prueba de I/M.

Mantenimiento y especificaciones

Si el indicador  está encendido o si el foco no funciona, es posible que el vehículo necesite revisión. Consulte la descripción de Diagnóstico a bordo (OBD-II) en este capítulo.

Si el motor o la transmisión del vehículo acaba de ser revisado o si la batería se ha descargado o se ha reemplazado recientemente, es posible que el sistema OBD-II indique que el vehículo no está listo para la prueba de I/M. Para determinar si el vehículo está listo para la prueba de I/M, gire la llave de encendido a la posición ON durante 15 segundos sin arrancar el motor. Si el indicador  parpadea ocho veces, significa que el vehículo no está listo para la prueba de I/M; si el indicador  permanece encendido, significa que el vehículo está listo para la prueba de I/M.

El sistema OBD-II está diseñado para revisar el sistema de control de emisiones durante la conducción normal. Una revisión completa puede tardar varios días. Si el vehículo no está listo para la prueba I/M, debe realizarse el siguiente ciclo de manejo compuesto por un manejo combinado en carretera y ciudad:

15 minutos de conducción sin paradas en una autopista o carretera, seguidos de 20 minutos de conducción con frenadas y arranques por al menos cuatro períodos en ralentí de 30 segundos.

Deje detenido el vehículo por al menos ocho horas sin arrancar el motor. Luego, arranque el motor y complete el ciclo de manejo anterior. El motor debe alcanzar su temperatura normal de funcionamiento. Una vez que haya arrancado, no apague el motor hasta completar el ciclo de manejo indicado. Si el vehículo aún no está listo para la prueba de I/M, deberá repetirse el ciclo de conducción anterior.

LÍQUIDO DE LA DIRECCIÓN HIDRÁULICA

Revise el líquido de la dirección hidráulica. Consulte la *información de mantenimiento programado* para conocer los programas de intervalos de servicio.

Mantenimiento y especificaciones

1. Encienda el motor y déjelo funcionar hasta que alcance la temperatura normal de funcionamiento (el indicador de temperatura del líquido refrigerante del motor estará cerca del centro del área normal, entre la H y la C).

2. Con el motor en ralentí, gire varias veces el volante de la dirección hacia la izquierda y hacia la derecha.

3. Apague el motor.

4. Revise el nivel de líquido en el depósito.

5. El nivel de líquido debe estar entre las líneas MIN y MAX. No agregue líquido si el nivel está dentro de este rango.

6. Si el líquido está bajo, agregue líquido en pequeñas cantidades, revisando continuamente el nivel hasta que alcance el rango de funcionamiento correcto. Asegúrese de volver a tapan el depósito. Consulte *Especificaciones de productos de mantenimiento y capacidades* en este capítulo para conocer el tipo de líquido correcto.

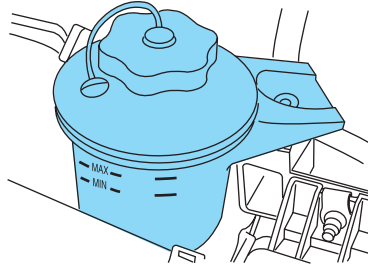

BRAKE FLUID (LÍQUIDO DE FRENOS)

El nivel de líquido disminuirá lentamente a medida que los frenos se desgastan y aumentará al reemplazar los componentes de los frenos. Los niveles del líquido entre las líneas “MIN” y “MAX” están dentro del rango normal de funcionamiento; no es necesario agregar líquido. Si los niveles de los líquidos están fuera del rango normal de funcionamiento, el rendimiento del sistema puede verse comprometido; busque servicio de inmediato en su distribuidor autorizado.

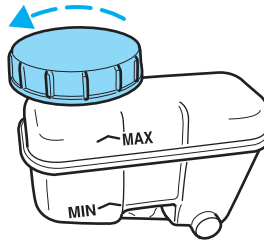

LÍQUIDO DE LA TRANSMISIÓN

Revisión del líquido de la transmisión automática

La transmisión automática no tiene una varilla indicadora del nivel de líquido de la transmisión bajo el cofre.

Mantenimiento y especificaciones

Consulte su *información de mantenimiento programado* para conocer los intervalos programados para revisiones y cambios de líquido. La transmisión no consume líquido. Sin embargo, el nivel de líquido se debe revisar si la transmisión no funciona correctamente (es decir, si resbala o cambia lentamente) o si observa algún signo de fuga de líquido.

Debe revisar el líquido de transmisión y, si es necesario, solicitar a un distribuidor autorizado que agregue líquido.

No utilice aditivos suplementarios de líquido de la transmisión, otros tratamientos ni agentes limpiadores. El uso de estos materiales puede afectar el funcionamiento de la transmisión y provocar daños a los componentes internos de ésta.

LÍQUIDO DE LA CAJA DE TRANSFERENCIA (SI ESTÁ INSTALADA)

1. Limpie el tapón de llenado.
2. Quite el tapón de llenado e inspeccione el nivel del líquido.

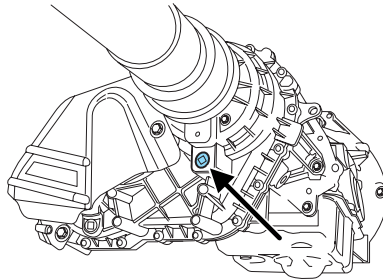

3. Agregue sólo el líquido suficiente por la abertura de llenado, de modo que el nivel del líquido esté en la parte inferior de la abertura.

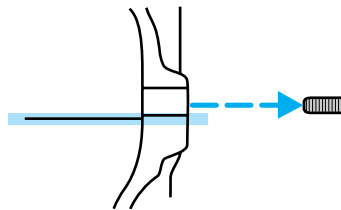

Use sólo un líquido que cumpla con las especificaciones de Ford. Consulte la sección *Especificaciones de productos de mantenimiento y capacidades* en este capítulo.

Mantenimiento y especificaciones

FLECHA CARDÁN Y YUGO DESPLAZABLE DE LA TRANSMISIÓN

La lubricación también es necesaria si las flechas cardán originales se reemplazan por flechas cardán con conexiones de engrase.

Nota: el eje de transmisión del vehículo está balanceado. Si se le va a dar una mano de pintura al vehículo, proteja el eje de transmisión y las flechas cardán para evitar rociarlos con algún material de pintura.

FILTROS DE AIRE

Consulte la *información de mantenimiento programado* para conocer los intervalos adecuados para cambiar el elemento del filtro de aire.

Al cambiar el elemento del filtro de aire, use sólo el elemento del filtro de aire Motorcraft mencionado. Consulte *Números de refacción Motorcraft* en este capítulo.



Para reducir el riesgo de daño al vehículo y/o quemaduras personales, no arranque el motor con el filtro de aire extraído y no lo saque mientras el motor está funcionando.

Cambio del elemento del filtro de aire

1. Suelte las abrazaderas y asegure la cubierta del compartimiento donde se aloja el filtro de aire.
2. Separe cuidadosamente las dos mitades del alojamiento del filtro de aire.
3. Saque el elemento del filtro de aire del alojamiento.
4. Sacuda el alojamiento del filtro de aire y la cubierta, limpie para sacar la suciedad o los residuos y asegurar un buen sellado.
5. Instale un nuevo elemento del filtro de aire. Tenga cuidado de no doblar los bordes del elemento del filtro entre el alojamiento y la cubierta del filtro de aire. Esto puede dañar el filtro y permitir que aire no filtrado entre al motor si no está instalado correctamente.
6. Vuelva a instalar la cubierta del alojamiento del filtro de aire y asegure las abrazaderas.

Nota: no usar el elemento del filtro de aire correcto puede causar un grave daño al motor. La garantía del usuario se puede anular por cualquier daño al motor, si no usa el elemento del filtro de aire correcto.

Mantenimiento y especificaciones

NÚMEROS DE REFACCIONES MOTORCRAFT

Componente	Motor 4.0L SOHC V6	Motor V8 de 4.6L 3V
Elemento del filtro de aire	FA-1695	FA-1780
Filtro de combustible	FG-1083	FG-1083
Batería	BXT-65-650	BXT-65-650
Filtro de aceite	FL-820S	FL-820S
Válvula PCV	¹	
Bujías	²	

¹La válvula PCV es un componente de emisión crítico. Es uno de los servicios mencionados en la *información de mantenimiento programado* y es esencial para la vida útil y el rendimiento del vehículo y de su sistema de emisión de gases.

Para reemplazar la válvula PCV, consulte a un distribuidor autorizado. Consulte la *información de mantenimiento programado* para conocer los intervalos adecuados para cambiar la válvula PCV.

Reemplace la válvula PCV con una que cumpla con los materiales y especificaciones de diseño Ford para su vehículo, tales como refacciones de Motorcraft o equivalentes. La garantía al usuario se puede anular por cualquier daño al sistema de emisión de gases si no se usa una válvula PCV.

²Para reemplazar las bujías, consulte a un distribuidor autorizado. Consulte la *información de mantenimiento programado* para conocer los intervalos adecuados para cambiar las bujías.

Reemplace las bujías por otras que cumplan con los materiales y especificaciones de diseño Ford para su vehículo, tales como refacciones de Motorcraft o equivalentes. La garantía al usuario se puede anular por cualquier daño al motor si no se usan tales bujías.

Mantenimiento y especificaciones

ESPECIFICACIONES DE PRODUCTOS DE MANTENIMIENTO Y CAPACIDADES

Elemento	Capacidad	Nombre de la refacción Ford o equivalente	Número de refacción Ford / Especificación Ford
Brake fluid (Líquido de frenos)	Entre Min y Max en el depósito	Motorcraft High Performance DOT 3 Motor Vehicle Brake Fluid	PM-1 o PM-1-C / ESA-M6C25-A o WSS-M6C62-A
Bisagras de la carrocería, cerraduras, placas y rotores de la cerradura de la puerta, rieles de asientos, bisagra y resorte de la puerta de llenado de combustible, cerradura del cofre, cerradura auxiliar, rieles de asientos	—	Grasa multiuso	XG-4 o XL-5 / ESB-M1C93-B
Tiras impermeabilizadoras de las puertas	—	Silicone Spray Lubricant	XL-6 / ESR-M13P4-A
Cilindros de cerradura	—	Lubricante penetrante y de cerradura Motorcraft	XL-1 / Ninguno

Mantenimiento y especificaciones

Elemento	Capacidad	Nombre de la refacción Ford o equivalente	Número de refacción Ford / Especificación Ford
Líquido refrigerante del motor, motor 4.0L	11.5L (12.2 cuartos de galón)	Motorcraft Premium Gold Engine Coolant con agente de sabor amargo (color amarillo) ¹	VC-7-B / WSS-M97B51-A1
Líquido refrigerante del motor, motor 4.6L	13.2L (13.9 cuartos de galón)		
Pastillas para la detección de fugas del sistema de enfriamiento	—	Motorcraft Cooling System Stop Leak Pellets	VC-6 / WSS-M99B37-B6
Aceite del motor, motor 4.0L	5.0 cuartos de galón (4.7L)	Motorcraft SAE 5W-30 Premium Synthetic Blend Motor Oil (EE.UU.) Motorcraft SAE 5W-30 Super Premium Motor Oil (Canadá) ²	XO-5W30-QSP (EE.UU.) CXO-5W30-LSP12 (Canadá) / WSS-M2C929-A con marca de certificación API
Aceite del motor, motor 4.6L	5.7L (6.0 cuartos de galón)	Motorcraft SAE 5W-20 Premium Synthetic Blend Motor Oil (EE.UU.) Motorcraft SAE 5W-20 Super Premium Motor Oil (Canadá) ²	XO-5W20-QSP (EE.UU.) CXO-5W20-LSP12 (Canadá) / WSS-M2C930-A con marca de certificación API

376

2007 07+ Explorer Sport Trac (esp)
Owners Guide (post-2002-fmt)
USA (fus)

Mantenimiento y especificaciones

Elemento	Capacidad	Nombre de la refacción Ford o equivalente	Número de refacción Ford / Especificación Ford
Líquido de la transmisión automática (5R55S)	11.7L (12.4 cuartos de galón) ³	Motorcraft MERCON® V ATF ⁴	XT-5-QM / MERCON® V
Líquido de la transmisión automática (6R60)	10.6 litros (11.2 cuartos de galón) ³	Motorcraft MERCON® SP ATF ⁵	XT-6-QSP / MERCON® SP
Líquido del eje trasero	1.7L (3.5 pintas)	Motorcraft SAE 75W-140 Synthetic Rear Axle Lubricant	XY-75W140-QL / WSL-M2C192-A
Líquido del eje delantero (4WD)	1.3L (2.7 pintas)	Motorcraft SAE 80W-90 Premium Rear Axle Lubricant	XY-80W90-QL / WSP-M2C197-A
Líquido de la caja de transferencia (4WD)	1.4L (1.5 cuartos de galón)	Motorcraft MERCON® ATF	XT-2-QDX / MERCON®
Líquido de la dirección hidráulica	Llene entre las líneas MIN (Mínimo) y MAX (Máximo) del depósito	Motorcraft MERCON® ATF	XT-2-QDX / MERCON®
Líquido lavaparabrisas	4.0L (4.2 cuartos de galón)	Motorcraft Premium Windshield Washer Concentrate	ZC-32-A / WSB-M8B16-A2

Mantenimiento y especificaciones

Elemento	Capacidad	Nombre de la refacción Ford o equivalente	Número de refacción Ford / Especificación Ford
Tanque de combustible	85.2L (22.5 galones)	—	—

¹Agregue el tipo de líquido refrigerante que venía originalmente en su vehículo.

²No es obligatorio el uso de aceite de motor sintético o de mezcla sintética. El aceite del motor sólo debe tener la Marca de certificación API y cumplir con los requisitos de la especificación WSS-M2C929-A (4.0L) o WSS-M2C930-A (4.6L) de Ford.

³Indica sólo una capacidad aproximada de llenado en seco. Algunas aplicaciones pueden variar según el tamaño del enfriador y si hay un enfriador de tanque incorporado. La cantidad de líquido de la transmisión y el nivel de líquido deben ser revisados por un técnico calificado.

⁴Las transmisiones automáticas que requieren MERCON® V sólo deben utilizar líquido MERCON® V o un líquido que sea de uso doble especificado MERCON®/MERCON® V. Consulte la *información de mantenimiento programado* para determinar el intervalo correcto de servicio. El uso de cualquier líquido distinto del recomendado puede causar daño en la transmisión.

⁵La Transmisión automática que requiere líquido MERCON® SP no debe usar MERCON® SP. La utilización un líquido de uso doble en una transmisión automática que requiere MERCON® SP puede provocar daños a la transmisión. Consulte la *información de mantenimiento programado* para determinar el intervalo correcto de servicio. El uso de cualquier líquido distinto del recomendado puede causar daño en la transmisión.

Mantenimiento y especificaciones

DATOS DEL MOTOR

Motor	Motor 4.0L SOHC V6	Motor V8 de 4.6L 3V
Pulgadas cúbicas	245	281
Combustible requerido	87 octanos	87 octanos
Orden de encendido	1-4-2-5-3-6	1-3-7-2-6-5-4-8
Sistema de encendido	EDIS	Bobina en bujía
Separación de los electrodos de las bujías	1.32-1.42 mm (0.051-0.056 pulgadas)	1.02 a 1.27 mm (0.040 a 0.050 pulgadas) ¹
Relación de compresión	9.7:1	9,8:1

¹La separación de los electrodos de las bujías no se puede ajustar

Enrutado de las correas de la transmisión del motor

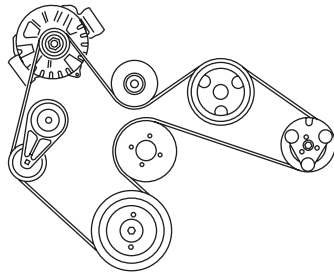

- Motor V6 de 4.0L

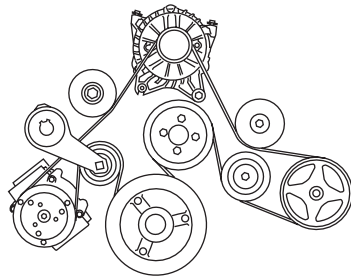

- Motor V8 de 4.6L

Mantenimiento y especificaciones

IDENTIFICACIÓN DEL VEHÍCULO

Etiqueta de certificación del cumplimiento de las normas de seguridad

Los reglamentos de la Administración nacional de seguridad de tránsito en carreteras (NHTSA) exigen que se adhiera una Etiqueta de certificación del cumplimiento de las normas de seguridad y establecen el lugar en que esta etiqueta debe estar ubicada. La Etiqueta de certificación del cumplimiento de las normas de seguridad se encuentra en la estructura (pilar B) junto al borde de salida de la puerta del conductor o en el borde de la puerta del conductor.

MFD. BY FORD MOTOR CO.					
DATE: XXXXX				GVWR: XXXXXLB/ XXXXXKG	
FRONT GAWR: XXXXL				REAR GAWR: XXXXLB	
XXXXKG	WITH	XXXXKG	WITH		
XXXX/XXXXXX	TIRES	XXXX/XXXXXX	TIRES		
XXXX.XX	RIMS	XXXX.XX	RIMS		
AT XXX kPa/XX	PSI COLD	AT XXX kPa/XX	PSI COLD		
THIS VEHICLE CONFORMS TO ALL APPLICABLE FEDERAL MOTOR VEHICLE SAFETY AND THEFT PREVENTION STANDARDS IN EFFECT ON THE DATE OF MANUFACTURE SHOWN ABOVE.					
VIN: XXXXXXXXXXXXXXXXX				XXXXX	XXXXX
TYPE: XXX					
					
EXT PNT: XX		RC: XX		DSO:	
WB ¹ BRK ¹ INT TR ¹ TP/PS ¹ R ¹ AXLE ¹ TR ¹ SPR ¹ XXXXX					
XXX X XX X XX XXX					
XXXXXXXXXXXXX XXX XXXX-XXXXXX-XX					

Número de identificación del vehículo (VIN)

El número de identificación del vehículo (VIN) es una combinación de letras y números de 17 dígitos. El VIN se encuentra ubicado en el tablero de instrumentos, en el lado del conductor. El número de identificación del vehículo (VIN) también aparece en la etiqueta de Certificación. (Tenga en cuenta que, en la ilustración, XXXX representa el número de identificación del vehículo.)

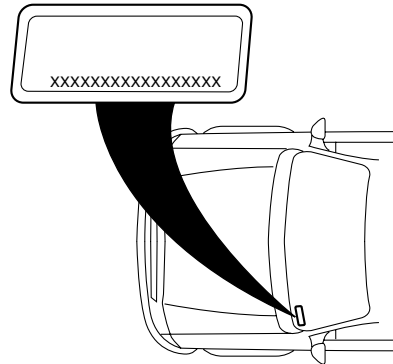

Mantenimiento y especificaciones

1. Identificador de fabricante mundial
2. Tipo de frenos y Peso bruto vehicular máximo (GVWR)
3. Línea, serie y tipo de carrocería del vehículo
4. Tipo de motor
5. Dígito de verificación
6. Año de modelo
7. Planta de ensamblaje
8. Número de secuencia de producción

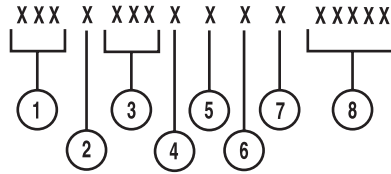

DESIGNACIONES DE CÓDIGOS DE TRANSMISIÓN/TRANSEJE

Puede encontrar el código de transmisión/transeje en la Etiqueta de certificación del cumplimiento de las normas de seguridad. El siguiente cuadro le indica qué transmisión o transeje representa cada código.

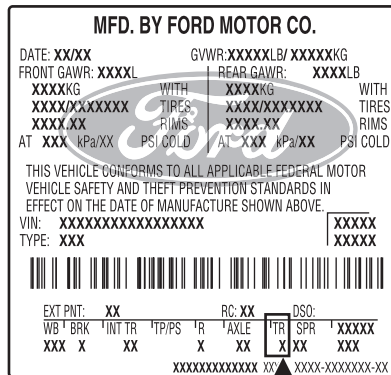

Descripción	Código
Automático de cinco velocidades (5R55S)	V
Automático de seis velocidades (6R60)	X

Accesorios

ACCESORIOS LEGÍTIMOS DE FORD PARA SU VEHÍCULO

Existe una amplia variedad de accesorios Ford legítimos disponibles para su vehículo a través de su distribuidor local Ford o Ford de Canadá. Estos accesorios de calidad han sido diseñados específicamente para satisfacer las necesidades para su vehículo; están diseñados especialmente para complementar el estilo y apariencia aerodinámica de su vehículo. Además, cada accesorio está hecho de materiales de alta calidad y reúne o supera las estrictas especificaciones de seguridad e ingeniería de Ford. Ford Motor Company reparará o reemplazará cualquier accesorio Ford, instalado adecuadamente por un distribuidor, que se encuentre defectuoso de fábrica en sus materiales o en su ensamblaje durante el período de vigencia de la garantía, como también cualquier componente que se haya dañado debido a los accesorios defectuosos. Los accesorios serán garantizados según lo que le proporcione el mayor beneficio:

- 12 meses o 20,000 km (12,000 millas) (lo que suceda primero) o
- lo que resta de la garantía limitada para vehículo nuevo.

Contacte a su distribuidor para obtener más detalles y una copia de la garantía.

La siguiente es una lista de diversos accesorios Ford legítimos. No todos los accesorios se encuentran disponibles para todos los modelos. Para obtener una lista completa de los accesorios que están disponibles para su vehículo, comuníquese con su distribuidor o visite nuestra tienda en línea en la dirección: www.fordaccessoriesstore.com.

Estilo exterior

Protectores contra insectos
Puntas del escape cromado
Deflectores
Estribos
Salpicaderas
Barras con escalón

Estilo interior

Espejos electrocromáticos interiores con indicador de temperatura y brújula
Tapetes

Estilo de vida

Cenicero / juego para fumadores
Organización y administración de la carga

382

Accesorios

Enganches de remolque, cableados preformados y accesorios

Tranquilidad

Sistema de comunicación de manos libres Mobile-Ease™

Arranque a control remoto

Sistemas de seguridad del vehículo

Bloqueos de las ruedas

No todos los accesorios se encuentran disponibles para todos los modelos.

Para obtener el máximo rendimiento del vehículo tenga en mente la siguiente información al momento de agregar accesorios o equipos a su vehículo:

- Al agregar accesorios, equipos, pasajeros y equipaje a su vehículo, no exceda la capacidad total de peso del vehículo o del eje delantero o trasero (GVWR, peso bruto vehicular máximo o GAWR, peso bruto vehicular del eje trasero como se indica en la Etiqueta de certificación del cumplimiento de las normas de seguridad). Consulte con su distribuidor autorizado para obtener información específica del peso.
- La Comisión federal de comunicaciones de Estados Unidos (FCC, Federal Communications Commission) y la Comisión canadiense de radio y telecomunicaciones (CRTC, Canadian Radio Telecommunications Commission) regula el uso de sistemas móviles de comunicación, como por ejemplo, radios de dos vías, teléfonos y alarmas antirrobo, los cuales están equipados con transmisores de radio. Cualquiera de estos equipos instalados en su vehículo deben cumplir con las normas del FCC o CRTC y deben ser instalados sólo por un técnico de servicio calificado.
- Los sistemas móviles de comunicación pueden dañar el funcionamiento de su vehículo, especialmente si no están correctamente diseñados para uso en automóviles.
- Para evitar interferencia con otras funciones del vehículo, tales como sistemas de freno antibloqueo, los usuarios del radio para aficionados, que instalan radios y antenas en su vehículo, no deben ubicar las antenas del radio para aficionados en el área del cofre del lado del conductor.
- La incorporación de accesorios o componentes eléctricos o electrónicos al vehículo por parte del distribuidor autorizado o del propietario puede afectar el rendimiento y la durabilidad de la batería.

Índice

A

- Abridor de la puerta del garaje98
- Aceite del motor343
- capacidades de llenado375
- especificaciones375
- filtro, especificaciones346, 374
- recomendaciones346
- revisión y llenado343
- varilla indicadora de nivel de aceite343
- Aceite
(vea Aceite del motor)343
- AdvanceTrac
(Tracción avanzada)265
- Agua, manejo en291
- Aire acondicionado79
- Ajuste del reloj
AM/FM/CD28
- Anticongelante (vea Líquido refrigerante del motor)350
- Apoyacabezas164
- Arranque con cables314
- Arranque del motor ..259–260, 262
- Arranque del vehículo
arranque con cables
pasacorriente314
- Asientos
asientos delanteros 165 164
- asientos de seguridad para niños210
- térmicos168
- Asientos de seguridad para niños210
- en el asiento delantero211
- en el asiento trasero211
- sujeción con correas214
- Asientos para bebés (vea Asientos de seguridad)210
- Asistencia al cliente292
- para obtener asistencia en el camino292
- para obtener ayuda fuera de Estados Unidos y Canadá326
- para obtener el servicio que necesita321
- para pedir información adicional sobre el propietario327
- para utilizar el Programa de mediación y arbitraje325
- Plan Gane de Ford326
- Asistencia en el camino292
- Aviso especial
transformación de vehículos en ambulancia8
- vehículos tipo utilitarios8

B

- Barredor de nieve8
- Batería348
- ácido, tratamiento de emergencias348
- libre de mantenimiento348
- pasar corriente a una batería descargada314
- reemplazo, especificaciones374
- servicio348
- Brújula, electrónica118
- calibración119
- ajuste de zona establecida118, 133
- Bujías, especificaciones374, 379

Índice

C

- Caja de distribución de la corriente (vea Fusibles)300
- Caja de transferencia
revisión de líquido372
- Cajuela143
- Calefacción
sistema para calefacción y
aire acondicionado77, 79
- Calefactor del motor262
- Cambio de llantas304
- Capacidades de líquido375
- Capacidades de llenado de líquidos375
- Capota posterior142
- Carga de vehículo243
equipos para acampar257
- Centro de mensajes ..111, 124–125
botón de medición
inglesa/métrica115, 130
botón de revisión del
sistema114, 128
mensajes de
advertencia120, 135
- Centro de mensajes
electrónicos111, 124
- Cinturones de seguridad (vea Restricciones de seguridad)170
- Cinturones de seguridad
(vea Sistemas de seguridad)170, 175–178, 180
- Cofre339
- Combustible358
cálculo para ahorrar
combustible112, 126, 363
calidad362
- capacidad375
comparaciones con las
estimaciones de ahorro de
combustible de EPA367
detergente en el
combustible363
elección del combustible
adecuado361
filtro, especificaciones357, 374
información de seguridad
relacionada con combustibles
automotrices358
interruptor de corte de
bomba de combustible294
llenado del vehículo con
combustible358, 360, 364
mejora en el ahorro de
combustible363
nivel de octanaje362, 379
si se queda sin combustible ..363
tapón360
- Cómo comenzar23
- Consola100
toldo97
- Control de aire acondicionado
y calefacción (consulte Aire
acondicionado o Calefacción)79
- Control de cruceo (consulte
Control de velocidad)105
- Control de temperatura dual
automático (DATC)79
- Control de velocidad105
- Controles
asiento eléctrico166
columna de dirección108

D

- Defectos de seguridad,
informe328

Índice

Dirección hidráulica	270	encendido de luces	
líquido, capacidad de		automáticas	85
llenado	375	encendido y apagado	84
líquido, especificaciones	375	especificaciones sobre los	
líquido, revisión y llenado	370	focos	89
Direccional	88	luces altas	86
E		Faros de niebla	85
Eje		Faros delanteros	
capacidades de llenado	375	destello para pasar	86
especificaciones de		Filtro de aire	373-374
lubricante	375	Flecha cardán y yugo	
Emergencias, en el camino		desplazable de la transmisión ..	373
arranque con cables		Freno de estacionamiento	264
pasacorriente	314	Frenos	263
Encendido	259, 379	antibloqueo	263
Enchufe auxiliar	41	bloqueo de palanca de	
Enfriamiento a prueba		cambio de velocidades	271
de fallas	356	especificaciones sobre el	
Especificaciones del		lubricante	375
lubricante	375	estacionamiento	264
Espejo de visera iluminado	96	líquido, capacidades de	
Espejos	104	llenado	375
espejo retrovisor con		líquido, especificaciones	375
atenuación automática	103	líquido, revisión y llenado	371
espejos laterales		luz de advertencia de Sistema	
(eléctricos)	104	de antibloqueo de frenos	
plegables	104	(ABS)	264
térnicos	104	Fusibles	296-297
Espejos automáticos	104	G	
Etiqueta de certificación del		Gases de escape	262
cumplimiento de las normas de		Gato	304, 308
seguridad	380	almacenamiento	304, 308-309
F		posicionamiento	304, 310
Faros	84	I	
alineación	87	Indicadores	20
		Información de radio satelital ...	45
386			

Índice

- Instrucciones de carga251
- K**
- Kilometraje (vea Ahorro de combustible)363
- L**
- Límites de carga243
- Limpieza del vehículo
- compartimiento del motor331
 - encerado330
 - hojas del limpiador333
 - interior335
 - lavado329
 - piezas de plástico333
 - ruedas330
 - tablero334
- Líquido de lavaparabrisas y limpiadores95
- reemplazo de las hojas de los limpiadores343
 - revisión y llenado de líquido342
- Líquido lavador342
- Líquido refrigerante
- capacidades de llenado354, 375
 - especificaciones375
 - revisión y llenado350
- Llantas223-224, 304
- alineamiento232
 - cambio304, 310
 - clases de llantas224
 - cuidado228
 - etiqueta238
 - inflado225
 - información del costado de la llanta234
 - llanta de refacción305, 308
 - llantas y cadenas para la nieve243
 - prácticas de seguridad231
 - reemplazo230, 310
 - revisión de la presión228
 - rodadas223, 228
 - rotación233
 - terminología224
- Llaves161
- posiciones de encendido259
- Luces
- cuadro de especificaciones para reemplazo de focos89
 - encendido de luces diurnas85
 - faros de niebla85
 - faros delanteros84
 - interiores88
 - reemplazo de focos93
- Luces, de advertencia e indicadores12
- frenos antibloqueo (ABS)264
- Luces de advertencia (vea Luces)12
- Luces diurnas automáticas (consulte Luces)85
- Luces intermitentes de emergencia294
- M**
- Manejo bajo condiciones especiales279, 285, 289
- agua288, 291
 - arena287
 - nieve e hielo290
- Mantenimiento del cinturón de seguridad187
- Motor379
- arranque después de un accidente294

Índice

capacidades de llenado	375	AM/FMCD para 6 discos integrado al tablero	35
control de velocidad de ralentí	348	CD de 6 discos integrado	35
enfriamiento a prueba de fallas	356	R	
especificaciones de lubricación	375	Recipiente de carga	140
limpieza	331	Recordatorio de cinturón de seguridad	182
líquido refrigerante	350	Refacciones	
puntos de servicio	340-341	Motorcraft	336, 357, 374
N		Refacciones (vea refacciones Motorcraft)	374
Número de identificación del vehículo (VIN)	380	Relevadores	296
O		Remolque	251
Octanaje	362	remolque	257
P		remolque con grúa de auxilio	319
Pabellón de seguridad	198, 201-202	remolque de trailer	251
Paquetes de ambulacia	8	Remolque con grúa de auxilio	319
Parabrisas		Restricciones de seguridad	170, 175-180
desempañador	82	ensamblaje de extensión	181
Pedales eléctricos ajustables ...	105	luz de advertencia y campanilla	181-182
Pedales (vea Pedales de pie ajustables eléctricos)	105	mantenimiento del cinturón de seguridad	187
Portaequipajes	146	para adultos	176-178
Preparación para manejar el vehículo	271	para niños	205
Prueba de inspección/mantenimiento (I/M)	369	recordatorio de cinturón de seguridad	182
Puerta trasera	139	Sensor de Clasificación de Peso	172
Puesta en hora del reloj AM/FM un CD	28	Retardo de accesorios	101
		S	
		Seguros	
		a prueba de niños	153

388

Índice

automáticos148, 150	Sistema de manejo de carga145
puertas148	Sistema de monitoreo de
Seguros eléctricos de las	presión de las llantas (TPMS)
puertas148	Aparece una
Sensor de Clasificación de	advertencia12, 120, 135
Peso de los Pasajeros172	Emergencias en el camino304
Sistema antirrobo160	Manejo287
Sistema antirrobo pasivo	Llantas, ruedas y carga239
SecuriLock160	Sistema de navegación76
Sistema de audio23, 27, 33	Sistema de sujeción
Sistema de audio	suplementario de bolsa de aire
(consulte Radio)23, 27, 33	bolsa de aire
Sistema de control	lateral 198 188,198,201
de emisión367	asientos de seguridad para
Sistema de detección de	niños190
reversa279	bolsa de aire del
Sistema de DVD48	conductor191, 199, 202
Sistema de entrada a control	bolsa de aire del
remoto153–154	pasajero191, 199, 202
alarma de emergencia155	descripción188, 198, 201
cierre/apertura de	eliminación204
puertas154–155	funcionamiento191, 199, 202
entrada iluminada158	luz indicadora198, 204
reemplazo de baterías155	Sistemas de seguridad para
Sistema de entrada sin llave158	niños205
cierre automático148, 150	cinturones de seguridad para
cierre y apertura de	niños205
puertas160	Soporte lumbar, asientos ..166, 168
programación del código de	T
entrada159	Tabla de especificaciones,
teclado159	lubricantes375
Sistema de entretenimiento del	Tablero
asiento trasero48	limpieza334
Sistema de entretenimiento	Tablero de instrumentos
familiar48	grupo12
Sistema de frenos antibloqueo	Tapetes138
(consulte Frenos)263	

Índice

Tapón de la gasolina (vea Tapón del combustible)	360
Toldo corredizo	110
Tomacorriente	98–99
Tomacorrientes auxiliar	98
Transmisión seguro del cambio del freno (BSI)	271
Transmisión	271
especificaciones del lubricante	375
líquido, capacidades de llenado	375
líquido, revisión y llenado (automático)	371
Transmisión automática líquido, añadido	371
líquido, capacidades de llenado	375
líquido, especificación	375
líquido, revisión	371
manejo con sobremarcha automática	273, 276
Tuercas de candado	313
U	
Uso de teléfono celular	9
V	
Varilla indicadora de nivel de aceite	
aceite del motor	343
líquido para transmisión automática	371
Vehículos con tracción en las cuatro ruedas	281
luz indicadora	281
manejo campo traviesa	283
preparación para manejar el vehículo	271
Ventanas eléctricas	100
Ventilación del vehículo	262
Volante de la dirección controles	108
Volante de la dirección de inclinación	96
Volante de la dirección inclinación	96

Table of Contents

Introduction	4
Instrument Cluster	12
Warning lights and chimes	12
Gauges	18
Entertainment Systems	21
How to get going	21
AM/FM stereo with CD	25
AM/FM stereo with in-dash six CD	31
Auxiliary input jack	38
Satellite radio information	41
Family entertainment system	44
Navigation system	70
Climate Controls	71
Manual heating and air conditioning	71
Automatic temperature control	73
Lights	77
Driver Controls	87
Windshield wiper/washer control	87
Steering wheel adjustment	88
Power windows	92
Mirrors	95
Speed control	97
Moon roof	101
Message center	102
Locks and Security	135
Keys	135
Locks	135
Anti-theft system	147

Table of Contents

Seating and Safety Restraints	150
Seating	150
Safety restraints	156
Airbags	172
Child restraints	186
Tires, Wheels and Loading	200
Tire information	202
Tire inflation	204
Tire Pressure Monitoring System (TPMS)	217
Vehicle loading	221
Trailer towing	227
Recreational towing	233
Driving	235
Starting	235
Brakes	239
Traction Control™/AdvanceTrac®	241
Transmission operation	246
Roadside Emergencies	265
Getting roadside assistance	265
Hazard flasher switch	267
Fuel pump shut-off switch	268
Fuses and relays	269
Changing tires	275
Lug nut torque	284
Jump starting	285
Wrecker towing	290
Customer Assistance	292
Reporting safety defects (U.S. only)	298
Reporting safety defects (Canada only)	299
Cleaning	300

Table of Contents

Maintenance and Specifications	308
Engine compartment	310
Engine oil	313
Battery	318
Engine coolant	320
Fuel information	326
Air filter(s)	340
Part numbers	341
Maintenance product specifications and capacities	342
Engine data	345
Accessories	348
Index	350

All rights reserved. Reproduction by any means, electronic or mechanical including photocopying, recording or by any information storage and retrieval system or translation in whole or part is not permitted without written authorization from Ford Motor Company. Ford may change the contents without notice and without incurring obligation.

Copyright © 2006 Ford Motor Company

Introduction

CALIFORNIA Proposition 65 Warning



WARNING: Engine exhaust, some of its constituents, and certain vehicle components contain or emit chemicals known to the State of California to cause cancer and birth defects or other reproductive harm. In addition, certain fluids contained in vehicles and certain products of component wear contain or emit chemicals known to the State of California to cause cancer and birth defects or other reproductive harm.

PERCHLORATE MATERIAL

Certain components of this vehicle such as air bag modules, seat belt pretensioners, and button cell batteries may contain Perchlorate Material – Special handling may apply for service or vehicle end of life disposal. See www.dtsc.ca.gov/hazardouswaste/perchlorate.

CONGRATULATIONS

Congratulations on acquiring your new Ford. Please take the time to get well acquainted with your vehicle by reading this handbook. The more you know and understand about your vehicle, the greater the safety and pleasure you will derive from driving it.

For more information on Ford Motor Company and its products visit the following website:

- In the United States: www.ford.com
- In Canada: www.ford.ca
- In Australia: www.ford.com.au
- In Mexico: www.ford.com.mx

Additional owner information is given in separate publications.

This *Owner's Guide* describes every option and model variant available and therefore some of the items covered may not apply to your particular vehicle. Furthermore, due to printing cycles it may describe options before they are generally available.

Remember to pass on this *Owner's Guide* when reselling the vehicle. It is an integral part of the vehicle.



Fuel pump shut-off switch: In the event of an accident the safety switch will automatically cut off the fuel supply to the engine. The switch can also be activated through sudden vibration (e.g. collision when parking). To reset the switch, refer to the *Fuel pump shut-off switch* in the *Roadside Emergencies* chapter.

SAFETY AND ENVIRONMENT PROTECTION

Warning symbols in this guide

How can you reduce the risk of personal injury to yourself or others? In this guide, answers to such questions are contained in comments highlighted by the warning triangle symbol. These comments should be read and observed.

Warning symbols on your vehicle

When you see this symbol, it is imperative that you consult the relevant section of this guide before touching or attempting adjustment of any kind.



Protecting the environment

We must all play our part in protecting the environment. Correct vehicle usage and the authorized disposal of waste, cleaning and lubrication materials are significant steps towards this aim. Information in this respect is highlighted in this guide with the tree symbol.



BREAKING-IN YOUR VEHICLE

Your vehicle does not need an extensive break-in. Try not to drive continuously at the same speed for the first 1,000 miles (1,600 km) of new vehicle operation. Vary your speed frequently in order to give the moving parts a chance to break in.

Drive your new vehicle at least 500 miles (800 km) before towing a trailer. For more detailed information about towing a trailer, refer to *Trailer towing* in the *Tires, Wheels and Loading* chapter.

Do not add friction modifier compounds or special break-in oils since these additives may prevent piston ring seating. See *Engine oil* in the *Maintenance and Specifications* chapter for more information on oil usage.

Introduction

SPECIAL NOTICES

New Vehicle Limited Warranty

For a detailed description of what is covered and what is not covered by your vehicle's New Vehicle Limited Warranty, refer to the *Warranty Guide* that is provided to you along with your *Owner's Guide*.

Special instructions

For your added safety, your vehicle is fitted with sophisticated electronic controls.



Please read the section *Airbag supplemental restraint system (SRS)* in the *Seating and Safety Restraints* chapter. Failure to follow the specific warnings and instructions could result in personal injury.



Front seat mounted rear-facing child or infant seats should **NEVER** be placed in front of an active passenger airbag.

Service Data Recording

Service data recorders in your vehicle are capable of collecting and storing diagnostic information about your vehicle. This potentially includes information about the performance or status of various systems and modules in the vehicle, such as engine, throttle, steering or brake systems. In order to properly diagnose and service your vehicle, Ford Motor Company, Ford of Canada, and service and repair facilities may access vehicle diagnostic information through a direct connection to your vehicle when diagnosing or servicing your vehicle.

Introduction

Event Data Recording

Other modules in your vehicle — event data recorders — are capable of collecting and storing data during a crash or near crash event. The recorded information may assist in the investigation of such an event. The modules may record information about both the vehicle and the occupants, potentially including information such as:

- how various systems in your vehicle were operating;
- whether or not the driver and passenger seatbelts were buckled;
- how far (if at all) the driver was depressing the accelerator and/or the brake pedal;
- how fast the vehicle was traveling; and
- where the driver was positioning the steering wheel.

To access this information, special equipment must be directly connected to the recording modules. Ford Motor Company and Ford of Canada do not access event data recorder information without obtaining consent, unless pursuant to court order or where required by law enforcement, other government authorities or other third parties acting with lawful authority. Other parties may seek to access the information independently of Ford Motor Company and Ford of Canada.

Introduction

Notice to owners of pickup trucks and utility type vehicles



Utility vehicles have a significantly higher rollover rate than other types of vehicles.

Before you drive your vehicle, please read this *Owner's Guide* carefully. Your vehicle is not a passenger car. As with other vehicles of this type, failure to operate this vehicle correctly may result in loss of vehicle control, vehicle rollover, personal injury or death.

Using your vehicle with a snowplow

Do not use this vehicle for snowplowing.

Your vehicle is not equipped with a snowplowing package.

Using your vehicle as an ambulance

Do not use this vehicle as an ambulance.

Your vehicle is not equipped with the Ford Ambulance Preparation Package.

Cell phone use

The use of Mobile Communications Equipment has become increasingly important in the conduct of business and personal affairs. However, drivers must not compromise their own or others' safety when using such equipment. Mobile Communications can enhance personal safety and security when appropriately used, particularly in emergency situations. Safety must be paramount when using mobile communications equipment to avoid negating these benefits.

Mobile Communication Equipment includes, but is not limited to cellular phones, pagers, portable email devices, in-vehicle communications systems, telematics devices and portable two-way radios.



Driving while distracted can result in loss of vehicle control, accident and injury. Ford strongly recommends that drivers use extreme caution when using any device that may take their focus off the road. The drivers primary responsibility is the safe operation of their vehicle. Only use cell phones and other devices not essential to the driving task when it is safe to do so.

Introduction

Export Unique (Non United States / Canada) vehicle specific information

For your particular global region, your vehicle may be equipped with features and options that are different from the ones that are described in this *Owner's Guide*. A market unique supplement may be supplied that complements this book. By referring to the market unique supplement, if provided, you can properly identify those features, recommendations and specifications that are unique to your vehicle. This *Owner's Guide* is written primarily for the U.S. and Canadian Markets. Features or equipment listed as standard may be different on units built for Export. **Refer to this Owner's Guide for all other required information and warnings.**

Introduction



These are some of the symbols you may see on your vehicle.

Vehicle Symbol Glossary

Safety Alert		See Owner's Guide	
Fasten Safety Belt		Airbag - Front	
Airbag - Side		Child Seat	
Child Seat Installation Warning		Child Seat Lower Anchor	
Child Seat Tether Anchor		Brake System	
Anti-Lock Brake System		Brake Fluid - Non-Petroleum Based	
Powertrain Malfunction		Speed Control	
Master Lighting Switch		Hazard Warning Flasher	
Fog Lamps-Front		Fuse Compartment	
Fuel Pump Reset		Windshield Wash/Wipe	
Windshield Defrost/Demist		Rear Window Defrost/Demist	

Introduction

Vehicle Symbol Glossary

Power Windows Front/Rear		Power Window Lockout	
Child Safety Door Lock/Unlock		Interior Luggage Compartment Release Symbol	
Panic Alarm		Engine Oil	
Engine Coolant		Engine Coolant Temperature	
Do Not Open When Hot		Battery	
Avoid Smoking, Flames, or Sparks		Battery Acid	
Explosive Gas		Fan Warning	
Power Steering Fluid		Maintain Correct Fluid Level	
Emission System		Engine Air Filter	
Passenger Compartment Air Filter		Jack	
Check Fuel Cap		Low Tire Pressure Warning	

Instrument Cluster

WARNING LIGHTS AND CHIMES

Standard instrument cluster

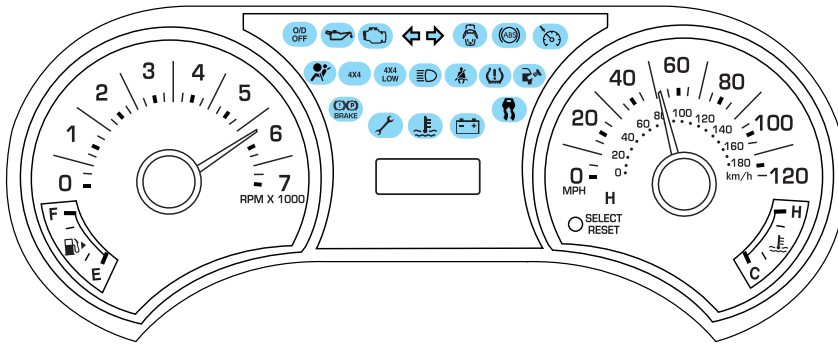

Optional instrument cluster

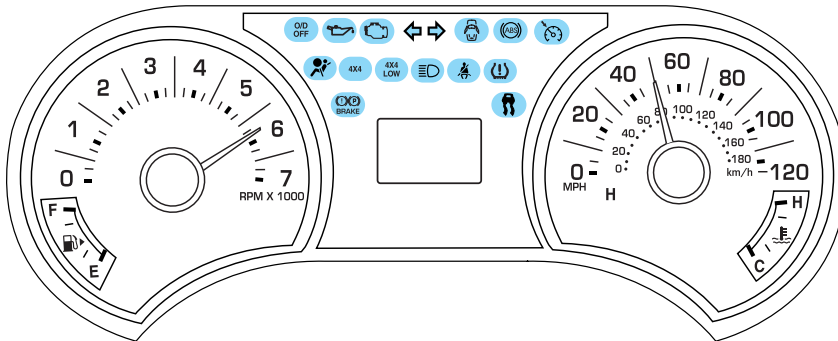

Warning lights and gauges can alert you to a vehicle condition that may become serious enough to cause expensive repairs. A warning light may illuminate when a problem exists with one of your vehicle's functions. Many lights will illuminate when you start your vehicle to make sure the bulb works. If any light remains on after starting the vehicle, refer to the respective system warning light for additional information.

Instrument Cluster

Note: Some Warning Lights will display in the Message Center as words and function the same as the warning light.

Note: Depending on which options your vehicle has, some indicators may not be present in your vehicle.

Service engine soon: The *Service engine soon* indicator light

illuminates when the ignition is first turned to the ON position to check

the bulb and to indicate whether the vehicle is ready for

Inspection/Maintenance (I/M) testing. Normally, the "Service engine soon" light will stay on until the engine is cranked, then turn itself off if no malfunctions are present. However, if after 15 seconds the "Service engine soon" light blinks eight times, it means that the vehicle is not ready for I/M testing. See the *Readiness for Inspection/Maintenance (I/M) testing* in the *Maintenance and Specifications* chapter.



Solid illumination after the engine is started indicates the On Board Diagnostics System (OBD-II) has detected a malfunction. Refer to *On board diagnostics (OBD-II)* in the *Maintenance and Specifications* chapter. If the light is blinking, engine misfire is occurring which could damage your catalytic converter. Drive in a moderate fashion (avoid heavy acceleration and deceleration) and have your vehicle serviced immediately by your authorized dealer.

If the light remains ON while driving, the temperature of the engine may be too high, refer to *Engine coolant* in the *Maintenance and Specifications* chapter.



Under engine misfire conditions, excessive exhaust temperatures could damage the catalytic converter, the fuel system, interior floor coverings or other vehicle components, possibly causing a fire.

Powertrain malfunction indicator: Illuminates when a powertrain or a 4x4 fault has been detected. Contact your authorized dealer as soon as possible.

- Standard instrument cluster



Instrument Cluster

- Optional instrument cluster

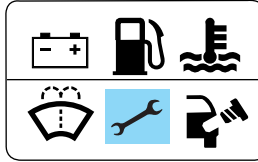

Brake system warning light: To confirm the brake system warning light is functional, it will momentarily illuminate when the ignition is turned to the ON position when the engine is not running, or in a position between ON and START, or by applying the parking brake when the ignition is turned to the ON position. If the brake system warning light does not illuminate at this time, seek service immediately from your authorized dealer. Illumination after releasing the parking brake indicates low brake fluid level and the brake system should be inspected immediately by your authorized dealer.



 Driving a vehicle with the brake system warning light on is dangerous. A significant decrease in braking performance may occur. It will take you longer to stop the vehicle. Have the vehicle checked by your authorized dealer. Driving extended distances with the parking brake engaged can cause brake failure and the risk of personal injury.

Anti-lock brake system: If the ABS light stays illuminated or continues to flash, a malfunction has been detected, have the system serviced immediately by your authorized dealer. Normal braking is still functional unless the brake warning light also is illuminated.



Airbag readiness: If this light fails to illuminate when ignition is turned to ON, continues to flash or remains on, have the system serviced immediately by your authorized dealer. A chime will also sound when a malfunction in the supplemental restraint system has been detected.



Instrument Cluster

Safety belt: Reminds you to fasten your safety belt. A Belt-Minder® chime will also sound to remind you to fasten your safety belt. Refer to the *Seating and safety restraints* chapter to activate/deactivate the Belt-Minder® chime feature,



Charging system: Illuminates when the battery is not charging properly.

- Standard instrument cluster



- Optional instrument cluster

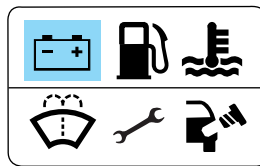

Engine oil pressure: Illuminates when the oil pressure falls below the normal range. Check the oil level and add oil if needed. Refer to *Engine oil* in the *Maintenance and Specifications* chapter.



If the light remains ON while driving, the temperature of the engine may be too high, refer to *Engine coolant* in the *Maintenance and Specifications* chapter.

Engine coolant temperature: Illuminates when the engine coolant temperature is high. Stop the vehicle as soon as possible, switch off the engine and let cool. Refer to *Engine coolant* in the *Maintenance and Specifications* chapter.

- Standard instrument cluster



- Optional instrument cluster

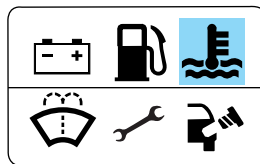

Instrument Cluster



Never remove the coolant reservoir cap while the engine is running or hot.

Low tire pressure warning:

Illuminates when your tire pressure is low. If the light remains ON at start up or while driving, the tire pressure should be checked. Refer

to *Inflating Your Tires* in the *Tires, Wheels and Loading* chapter. When the ignition is first turned to ON, the light will illuminate for 3 seconds to ensure the bulb is working. If the light does not turn ON, have the system inspected by your authorized dealer. For more information on this system, refer to *Understanding Your Tire Pressure Monitoring System* in the *Tires, Wheels and Loading* chapter.

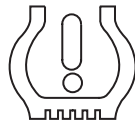

Check fuel cap: Illuminates when the fuel cap may not be properly installed. Continued driving with this light on may cause the Service engine soon warning light to come on. Refer to *Fuel filler cap* in the *Maintenance and Specifications* chapter.

- Standard instrument cluster



- Optional instrument cluster

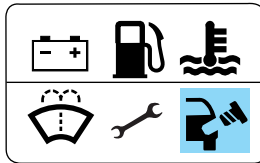

Speed control: Illuminates when the speed control is activated. Turns off when the speed control system is deactivated.

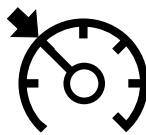

O/D off: Illuminates when the overdrive function of the transmission has been turned off, refer to the *Driving* chapter.

O/D
OFF

Instrument Cluster

AdvanceTrac®: Flashes when the AdvanceTrac® with RSC system is active. Illuminates solid when the system has been disabled (by the driver or as a result of a system failure), refer to the *Driving* chapter for more information.



If “SERVICE RSC NOW” is displayed in the message center, refer to *Message Center* in the *Driver Controls* chapter for more information.

Four wheel drive low (if equipped): Illuminates when four-wheel drive low is engaged. If the light fails to illuminate when the ignition is turned ON, or remains on, have the system serviced immediately by your authorized dealer.

**4x4
LOW**

Four wheel drive high (if equipped): Illuminates when four-wheel drive is engaged. If the light fails to illuminate when the ignition is turned ON, or remains on, have the system serviced immediately by your authorized dealer.

4x4

Door ajar: Illuminates when the ignition is in the ON position and any door is open.



Low fuel (if equipped): Illuminates when the fuel level in the fuel tank is at or near empty (refer to *Fuel gauge* in this chapter).

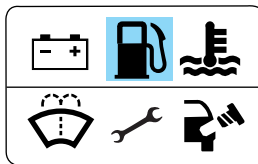

Low washer fluid (if equipped): Illuminates when the windshield washer fluid is low.

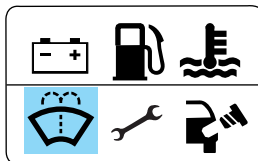

Instrument Cluster

Turn signal: Illuminates when the left or right turn signal or the hazard lights are turned on. If the indicators stay on or flash faster, check for a burned out bulb.



High beams: Illuminates when the high beam headlamps are turned on.



Key-in-ignition warning chime: Sounds when the key is left in the ignition in the OFF/LOCK or ACCESSORY position and the driver's door is opened.

Headlamps on warning chime: Sounds when the headlamps or parking lamps are on, the ignition is off (the key is not in the ignition) and the driver's door is opened.

Turn signal warning chime: Sounds when the turn signal lever has been activated to signal a turn and not turned off after the vehicle is driven more than 2 miles (3.2 km).

Parking brake ON warning chime: Sounds when the parking brake is set, the engine is running and the vehicle is driven more than 3 mph (5 km/h).

Message center activation chime: Sounds when the following warnings; DOOR AJAR, LOW FUEL LEVEL or LOW TIRE PRESSURE appear in the message center display for the first time.

GAUGES

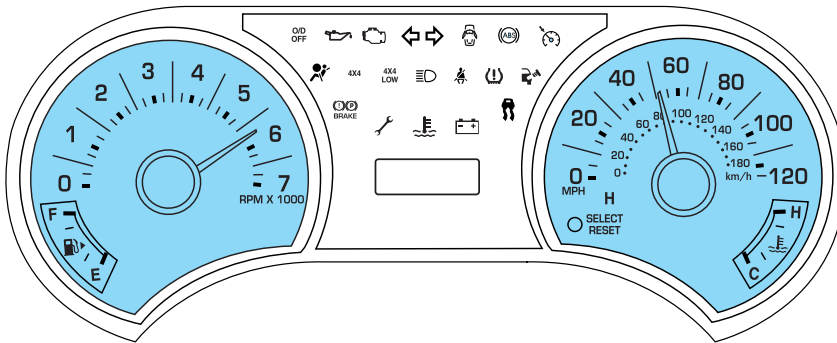

Instrument Cluster

Speedometer: Indicates the current vehicle speed.

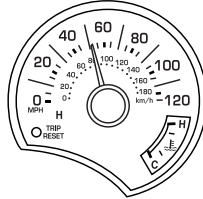

Engine coolant temperature gauge: Indicates engine coolant temperature. At normal operating temperature, the needle will be in the normal range (between “H” and “C”). If it enters the red section, the engine is overheating, refer to *Engine coolant* in the

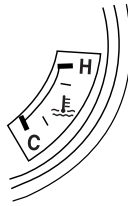

Maintenance and Specifications chapter. Stop the vehicle as soon as safely possible, switch off the engine and let the engine cool.



Never remove the coolant reservoir cap while the engine is running or hot.

Odometer: Registers the total miles (kilometers) of the vehicle.

- Standard instrument cluster

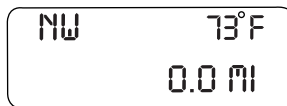

- Optional instrument cluster

Refer to *Message center* in the *Driver Controls* chapter on how to switch the display from English to Metric.

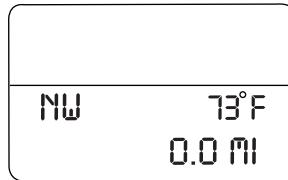

Instrument Cluster

Trip odometer: Registers the miles (kilometers) of individual journeys.

- Standard instrument cluster

Press the SELECT/RESET control once to switch from the odometer to the TRIP A feature. Press the control again to select the TRIP B feature. To reset the trip, press and hold the control again until the trip reading is 0.0 miles.

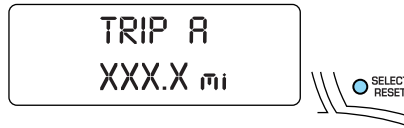

- Optional instrument cluster

Press and release the message center INFO button until TRIP A mode appears in the display. Press the control again to select the TRIP B feature. Press the RESET button to reset.

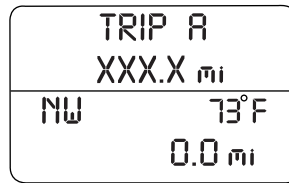

Note: Outside air temperature will only be displayed in the instrument cluster message center on vehicles with manual climate control.

Tachometer: Indicates the engine speed in revolutions per minute. Driving with your tachometer pointer continuously at the top of the scale may damage the engine.

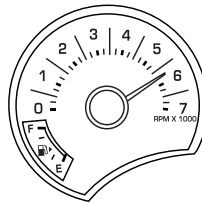

Fuel gauge: Indicates approximately how much fuel is left in the fuel tank (when the ignition is in the ON position). The fuel gauge may vary slightly when the vehicle is in motion or on a grade.

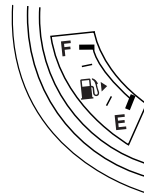

Refer to *Filling the tank* in the *Maintenance and Specifications* chapter for more information.

The FUEL icon and arrow indicates which side of the vehicle the fuel door is located.

Entertainment Systems

AUDIO SYSTEMS

Quick start — How to get going

Listening to the radio

1. If the audio system is off, press VOL-PUSH to turn the radio on. Turn VOL-PUSH to adjust the volume.

VOL - PUSH



Note: The system may take a few moments to turn on.

2. Press AM/FM repeatedly to choose between AM/FM1/FM2 frequency bands.



3. Press ▲ / ▼ to manually go up/down the frequency band.



Press ◀ SEEK ▶ to search down/up the chosen frequency band for the next strongest station. To disengage SEEK mode, press ▲ / ▼ .

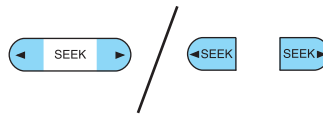

4. Once you are tuned to the desired station, press and hold a memory preset (1–6) to save the station. PRESET SAVED will appear on the display and the sound will return signifying the station has been saved. You can save up to six stations in each frequency band — six in AM, six in FM1 and six in FM2.



To access your saved stations, press the corresponding memory preset. The memory preset # and the station frequency will appear on the display.

Entertainment Systems

Listening to satellite radio (if equipped)

1. If the audio system is turned off, press VOL-PUSH to turn the radio on. Turn VOL-PUSH to adjust the volume.

VOL - PUSH



Note: The system may take a few moments to turn on.

2. Press AUX repeatedly to cycle through auxiliary audio sources. Select SAT1, SAT2 or SAT3 to listen to satellite radio.



3. Press ◀ SEEK, SEEK ▶ to access the previous or next satellite channel.

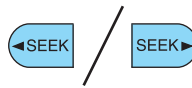

You may also seek by music category. For further information, refer to *CATEGORY* listing under the MENU control on your specific audio system.

4. Once you are tuned to the desired channel, press and hold a memory preset (1–6) to save the channel. PRESET SAVED will appear on the display and the sound will return signifying the station has been saved. You can save up to six channels in each — six in SAT1, six in SAT2, and six in SAT3.



To access your saved channels, press the corresponding memory preset. The memory preset # and the channel name will appear on the display.

To access your saved channels, press the corresponding memory preset. The memory preset # and the channel name will appear on the display.

Listening to a CD/MP3 (if equipped)

1. If the audio system is turned off, press VOL-PUSH to turn the radio on. Turn VOL-PUSH to adjust the volume.

VOL - PUSH



Note: The system may take a few moments to turn on.

2. Press CD to enter CD mode. If a disc is already loaded into the system, CD play will begin where it ended last.



Entertainment Systems

For a single CD system, if a disc is not already loaded, insert only one, label side up into the CD slot. LOADING CD and READING DISC will appear in the display. The first track on the disc will begin playing.



For an in-dash six CD system, if a disc is not already loaded, press LOAD. Select a slot number using memory presets 1–6. When the display reads LOAD CD#, load the desired disc, label side up. If you do not choose a slot within 5 seconds, the system will choose for you. Once loaded, the first track will begin to play.



To auto load up to 6 discs, press and hold LOAD until the display reads AUTOLOAD#. Load the desired disc, label side up. The system will prompt you to load discs for the remaining available slots. Insert the discs, one at a time, label side up, when prompted. Once loaded, the disc in preset #1 will begin to play.

Note: An MP3 disc with folders will show F001 (folder #) T001 (track #) in the display. An MP3 disc without folders will show T001 (track#) in the display. Refer to *MP3 folder structure* later in this chapter for further information.

3. In CD/MP3 mode, you can access the following features:

Press ◀ SEEK, SEEK ▶ to access the previous/next tracks.

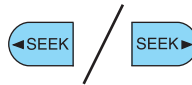

Press and hold REW to manually reverse in a CD/MP3 track.



Press and hold FF to manually advance in a CD/MP3 track.



Press ◀ FOLDER to access the previous folder on MP3 discs, if available.



Press FOLDER ▶ to access the next folder on MP3 discs, if available.



Entertainment Systems

Press SHUFFLE to engage shuffle mode. SHUFFLE ON will appear in the display. If you wish to engage shuffle mode right away, press SEEK to begin random play. Otherwise, random play will begin when the current track is finished playing. CD SHUF will appear in the display. To disengage, press SHUFFLE again. SHUFFLE OFF will appear in the display.



Note: In track mode, all tracks on the *current* disc will shuffle in random order. In MP3 folder mode, the system will randomly play all tracks within the *current* folder.

Press ► / || (play/pause) when a CD/MP3 is playing to pause the disc. CD PAUSE will appear in the display. Press again to resume play.



4. **For a single cd system,** press ▲ to eject the current disc. The display will read CD EJECT.

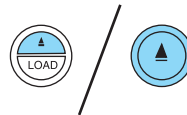

For an in-dash six CD system, press ▲ . Select the correct slot number using memory presets 1–6. When ready, the system will eject the disc and the display will read REMOVE CD. If the disc is not removed in 15 seconds, the system will reload the disc.

To auto eject up to 6 discs, press and hold ▲ until the system begins ejecting all loaded discs. If the discs are not removed, the system will reload the discs.

Entertainment Systems

AM/FM Single CD/MP3 satellite compatible sound system (if equipped)

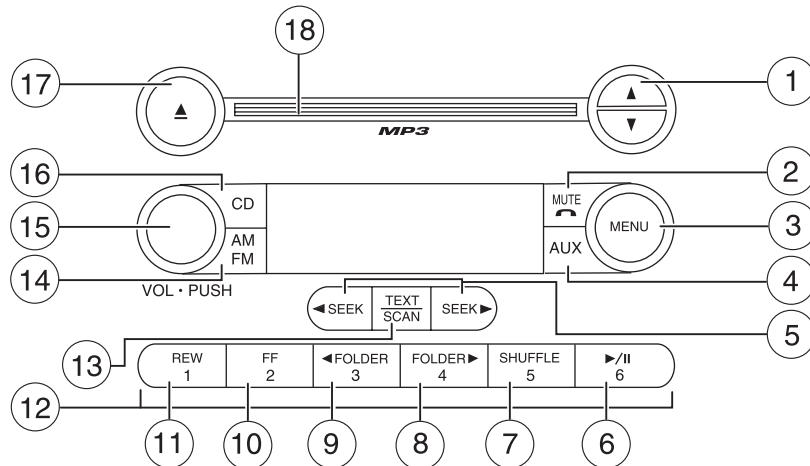

Accessory delay: Your vehicle is equipped with accessory delay. With this feature, the window switches, radio and moon roof (if equipped) may be used for up to ten minutes after the ignition is turned off or until either front door is opened.

1. **▲ / ▼ (Tuner):** Press to manually go up or down the radio frequency. Also use in menu mode to select various settings.



In satellite radio mode (if equipped), press **▲ / ▼** to tune to the next/previous channel.

In CATEGORY MODE, press **▲ / ▼** to scroll through the list of available SIRIUS channel Categories (Pop, Rock, News, etc.). Refer to *Category Mode* under *Menu* for further information.

Satellite radio is available only with a valid SIRIUS subscription. Check with your authorized dealer for availability.

2. **MUTE/⏏ :** Press to mute the playing media. Press again to return to the playing media.



Entertainment Systems

3. **MENU:** Press repeatedly to access the following settings:



CATEGORY (satellite radio if equipped): Press MENU until the currently active category appears in the display (CATEGORY MODE). In CATEGORY MODE, press ▲ / ▼ to scroll through the list of available SIRIUS channel Categories (Pop, Rock, News, etc.)

Press ◀ SEEK, SEEK ▶ or SCAN to select the category. After a category is selected, press SEEK to search for that specific category of channels only (i.e. ROCK). To select a different category, press MENU until the category appears in the display. Press ▲ / ▼ to select a different category. You may also select CATEGORY ALL to seek all available SIRIUS categories and channels.

Satellite radio is available only with a valid SIRIUS radio subscription. Check with your authorized dealer for availability.

Setting the clock: Press MENU until SET HOURS or SET MINUTES is displayed. Use ▲ / ▼ to manually increase/decrease. Press MENU again to disengage clock mode.

AUTOSET: Press MENU until the display reads AUTOSET. Autoset allows you to set the strongest local radio stations without losing your original manually set preset stations for AM/FM1/FM2.

Use ▲ / ▼ to turn on/off.

When the six strongest stations are filled, the station stored in preset 1 will begin playing. If there are less than six strong stations, the system will store the last one in the remaining presets.

BASS: Press MENU to reach the bass setting. Use ▲ / ▼ to adjust.

TREB (Treble): Press MENU to reach the treble setting. Use ▲ / ▼ to adjust.

BAL (Balance): Press MENU to reach the balance setting. Use ▲ / ▼ to adjust the audio between the left (L) and right (R) speakers.

FADE: Press MENU to reach the fade setting. Use ▲ / ▼ to adjust the audio between the back (B) and front (F) speakers.

SPEED VOL (Speed sensitive volume, if equipped): Press MENU to reach the SPEEDVOL setting. Radio volume automatically gets louder with increasing vehicle speed to compensate for road and wind noise.

Use ▲ / ▼ to adjust.

Entertainment Systems

The default setting is *off*; increasing your vehicle speed will not change the volume level.

Adjust 1–7: Increasing this setting from 1 (lowest setting) to 7 (highest setting) allows the radio volume to automatically change slightly with vehicle speed to compensate for road and wind noise.

Recommended level is 1–3; SPEED OFF turns the feature off and level 7 is the maximum setting.

TRACK/FOLDER MODE: Available only on MP3 discs in CD mode.

In track mode, press ◀ SEEK, SEEK ▶ to scroll through all tracks on the disc

In folder mode, press ◀ SEEK, SEEK ▶ to scroll through tracks within the selected folder.

Press ◀ FOLDER, FOLDER ▶ to access the previous/next folder (if available).

COMPRESS (Compression): Available only in CD/MP3 mode. Press MENU until COMPRESS ON/OFF appears in the display.

Use ▲ / ▼ / ◀ SEEK, SEEK ▶ to toggle ON/OFF. When COMPRESS is ON, the system will bring the soft and loud CD passages together for a more consistent listening level.

SINGLE PLAY/DUAL PLAY (if equipped): If SINGLE PLAY is ON, press ▲ / ▼ for DUAL PLAY. For further information on Single Play/Dual Play, please refer to the *Family Entertainment DVD system* later in this section.

4. **AUX:** Press repeatedly to cycle through FES/DVD (if equipped),
LINE IN (auxiliary audio mode) and
SAT1, SAT2 and SAT3 modes (satellite radio, if equipped).



For location and further information on auxiliary audio mode, refer to *Auxiliary input jack* later in this chapter.

Satellite radio is available only with a valid SIRIUS radio subscription. Check with your authorized dealer for availability.

If your vehicle is equipped with a Family Entertainment System (FES) please refer to the *Family Entertainment DVD system* later in this section.

Entertainment Systems

5. **SEEK:** In radio mode, press ◀ / ▶ to access the previous/next strong station.



In CD mode, press ◀ / ▶ to access the previous/next CD track.

In satellite radio mode (if equipped), press ◀ SEEK, SEEK ▶ to seek to the previous/next channel. If a specific category is selected, (Jazz, Rock, News, etc.), press ◀ SEEK, SEEK ▶ to seek to the previous/next channel in the selected category. Press and hold ◀◀ SEEK, SEEK ▶▶ to fast seek through the previous /next channels.

In TEXT MODE, press ◀ SEEK, SEEK ▶ to view the previous/additional display text.

In CATEGORY MODE, press ◀ SEEK, SEEK ▶ to select a category. *Satellite radio is available only with a valid SIRIUS subscription. Check with your authorized dealer for availability.*

6. ▶ / || (Play/Pause): This control is operational in CD and DVD mode (if equipped). When a CD or DVD is playing in the FES system, press this control to play or pause the current CD or DVD. The CD/DVD status will display in the radio display.



If your vehicle is equipped with a Family Entertainment System (FES) please refer to the *Family Entertainment DVD system* later in this section.

7. **SHUFFLE:** Press SHUFFLE to engage shuffle mode. SHUFFLE ON will appear in the display. If you wish to engage shuffle mode right away, press SEEK to begin random play. Otherwise, random play will begin when the current track is finished playing. CD SHUF will appear in the display. To disengage, press SHUFFLE. SHUFFLE OFF will appear in the display.



Note: In track mode, all tracks on the *current* disc will shuffle in random order. In MP3 folder mode, the system will randomly play all tracks within the current folder.

Entertainment Systems

8. **FOLDER** ► : In folder mode, press FOLDER ► to access next folder on MP3 discs, if available.



9. ◀ **FOLDER**: In folder mode, press ◀ FOLDER to access the previous folder on MP3 discs, if available.



10. **FF (Fast forward)**: Press FF to manually advance in a CD/MP3 track.



11. **REW (Rewind)**: Press REW to manually reverse in a CD/MP3 track.



12. **Memory presets**: To set a station, select the desired frequency band, AM, FM1 or FM2. Tune to the desired station. Press and hold a preset button until sound returns and PRESET # SAVED appears in the display. You can save up to 18 stations, six in AM, six in FM1 and FM2.



In satellite radio mode (if equipped), there are 18 available presets, six each for SAT1, SAT2 and SAT3. To save satellite channels in your memory presets, tune to the desired channel then press and hold a preset control until sound returns.

Satellite radio is available only with a valid SIRIUS radio subscription. Check with your authorized dealer for availability.

13. **TEXT/SCAN: In radio and CD/MP3 mode**, press and hold for a brief sampling of radio stations or CD tracks. Press again to stop.



In MP3 mode, press and release to display track title, artist name, and disc title.

In satellite radio mode (if equipped), press and release to enter TEXT MODE and display the current song title. While in TEXT MODE, press again to scroll through the current song title, artist, channel category and the SIRIUS long channel name.

In TEXT MODE sometimes the display requires additional text to be displayed. When the ">" indicator is active, press SEEK ► to view the additional display text. When the "<" indicator is active, press ◀ SEEK to view the previous display text.

Entertainment Systems

In satellite radio mode (if equipped), press and hold to hear a brief sampling of the next channels. Press again to stop. In CATEGORY MODE, press SCAN to hear a brief sampling of the channels in the selected category. Press again to stop.

Satellite radio is available only with a valid SIRIUS radio subscription. Check with your authorized dealer for availability.

14. **AM/FM:** Press to select AM/FM1/FM2 frequency band.



15. **ON/OFF/Volume:** Press to turn ON/OFF. Turn to increase/decrease volume.



VOL - PUSH

Note:If the volume is set above a certain level and the ignition is turned off, the volume will come back on at a “nominal” listening level when the ignition switch is turned back on.

16. **CD:** Press to enter CD/MP3 mode. If a CD/MP3 is already loaded into the system, CD/MP3 play will begin where it ended last. If no CD is loaded, NO DISC will appear in the display.



17. **▲ (CD eject):** Press to eject a CD/MP3.



18. **CD slot:** Insert a CD/MP3 label side up in the CD slot.



Entertainment Systems

Audiophile AM/FM in-dash six CD/MP3 satellite compatible sound system (if equipped)

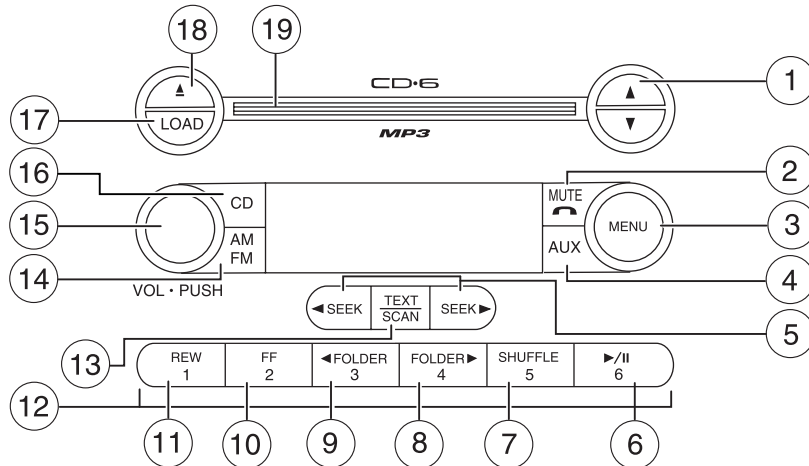

Accessory delay: Your vehicle is equipped with accessory delay. With this feature, the window switches, radio and moon roof (if equipped) may be used for up to ten minutes after the ignition is turned off or until either front door is opened.

1. **▲ / ▼ (Tune/Disc selector):**

In radio mode, press to manually go up (▲) or down (▼) the radio frequency. Press and hold for a fast advance through radio frequencies.

In menu mode, use to select various settings.

In CD/MP3 mode, press to select the desired disc.

In satellite radio mode (if equipped), press ▲ / ▼ to tune to the next/previous channel.

In CATEGORY MODE, press ▲ / ▼ to scroll through the list of available SIRIUS channel Categories (Pop, Rock, News, etc.). Refer to *Category Mode* under *Menu* for further information.

Satellite radio is available only with a valid SIRIUS radio subscription. Check with your authorized dealer for availability.



Entertainment Systems

2. **MUTE**/ : Press to mute the playing media. Press again to return to the playing media.



3. **MENU**: Press repeatedly to access the following settings:



CATEGORY (satellite radio if equipped): Press MENU until the currently active category appears in the display (CATEGORY MODE). In CATEGORY MODE, press ▲ / ▼ to scroll through the list of available SIRIUS channel Categories (Pop, Rock, News, etc.)

Press ◀ SEEK, SEEK ▶ or SCAN to select the category. After a category is selected, press SEEK to search for that specific category of channels only (i.e. ROCK). To select a different category, press MENU until the category appears in the display. Press ▲ / ▼ to select a different category. You may also select CATEGORY ALL to seek all available SIRIUS categories and channels.

Satellite radio is available only with a valid SIRIUS radio subscription. Check with your authorized dealer for availability.

Setting the clock: Press MENU until SET HOURS or SET MINUTES is displayed. Use ▲ / ▼ to manually increase/decrease. Press MENU again to disengage clock mode.

AUTOSET: Press MENU until the display reads AUTOSET. Autoset allows you to set the strongest local radio stations without losing your original manually set preset stations for AM/FM1/FM2.

Use ▲ / ▼ / ◀ SEEK, SEEK ▶ to turn on/off.

When the six strongest stations are filled, the station stored in preset 1 will begin playing. If there are less than six strong stations, the system will store the last one in the remaining presets.

RBDS: Available only in FM mode. This feature allows you to search RBDS-equipped stations for a certain category of music format: CLASSIC, COUNTRY, INFORM, JAZZ/RB, ROCK, etc.

To activate, press MENU repeatedly until RBDS (ON/OFF) appears in the display. Use ▲ / ▼ / ◀ SEEK ▶ to toggle RBDS ON/OFF. When RBDS is OFF, you will not be able to search for RBDS equipped stations or view the station name or type.

Entertainment Systems

To search for specific RBDS music categories: When the desired category appears in the display, press ▲ / ▼ to find the desired type, then press and release ◀ SEEK, SEEK ▶ or press and hold SCAN to begin the search.

To view the station name or type: When the desired category appears in the display, press TEXT/SCAN to toggle between displaying the station type (COUNTRY, ROCK, etc.) or the station name (WYCD, WXYT, etc.).

BASS: Press MENU to reach the bass setting. Use ▲ / ▼ to adjust.

TREB (Treble): Press MENU to reach the treble setting. Use ▲ / ▼ to adjust.

BAL (Balance): Press MENU to reach the balance setting. Use ▲ / ▼ to adjust the audio between the left (L) and right (R) speakers.

FADE: Press MENU to reach the fade setting. Use ▲ / ▼ to adjust the audio between the back (B) and front (F) speakers.

SPEED VOL (Speed sensitive volume, if equipped): Press MENU to reach the SPEEDVOL setting. Radio volume automatically gets louder with increasing vehicle speed to compensate for road and wind noise. Use ▲ / ▼ to adjust.

The default setting is *off*; increasing your vehicle speed will not change the volume level.

Adjust 1–7: Increasing this setting from 1 (lowest setting) to 7 (highest setting) allows the radio volume to automatically change slightly with vehicle speed to compensate for road and wind noise.

Recommended level is 1–3; SPEED OFF turns the feature off and level 7 is the maximum setting.

Track/Folder mode: Available only on MP3 discs in CD mode.

In track mode, press ◀ SEEK, SEEK ▶ to scroll through all tracks on the disc

In folder mode, press ◀ SEEK, SEEK ▶ to scroll through tracks within the selected folder.

Press ◀ FOLDER, FOLDER ▶ to access the previous/next folder (if available).

Entertainment Systems

COMPRESS (Compression): Available only in CD/MP3 mode. Press MENU until COMPRESS ON/OFF appears in the display.

Use ▲ /▼ /◀ SEEK, SEEK ▶ to toggle ON/OFF. When COMPRESS is ON, the system will bring the soft and loud CD passages together for a more consistent listening level.

ALL SEATS (Occupancy mode): Use ▲ /▼ to select and optimize sound for ALL SEATS, DRIVERS SEAT or REAR SEATS.

SINGLE PLAY/DUAL PLAY (if equipped): If SINGLE PLAY is ON, press ▲ /▼ for DUAL PLAY. For further information on Single Play/Dual Play, please refer to the *Family Entertainment DVD system* later in this section.

4. **AUX:** Press repeatedly to cycle through FES/DVD (if equipped), LINE IN (auxiliary audio mode) and SAT1, SAT2 and SAT3 modes (satellite radio, if equipped). For location and further information on auxiliary audio mode, refer to *Auxiliary input jack* later in this chapter. *Satellite radio is available only with a valid SIRIUS radio subscription. Check with your authorized dealer for availability.*



If your vehicle is equipped with a Family Entertainment System (FES) please refer to the *Family Entertainment DVD system* later in this section.

5. **SEEK: In radio and CD/MP3 mode,** press to access the previous (◀) or next (▶) strong station or track.



In satellite radio mode (if equipped), press ◀ SEEK ▶ to seek to the previous/next channel. If a specific category is selected, (Jazz, Rock, News, etc.), press ◀ SEEK, SEEK ▶ to seek to the previous/next channel in the selected category. Press and hold ◀ SEEK, SEEK ▶ to fast seek through the previous /next channels.

In TEXT MODE, press ◀ SEEK, SEEK ▶ to view the previous/additional display text.

In CATEGORY MODE, press ◀ SEEK ▶ to select a category.

Satellite radio is available only with a valid SIRIUS subscription. Check with your authorized dealer for availability.

Entertainment Systems

6. **▶ / || Play/Pause:** This control is operational in CD and DVD mode (if equipped). When a CD or DVD is playing in the FES system, press this control to play or pause the current CD/DVD. The CD/DVD status will display in the radio display.



If your vehicle is equipped with a Family Entertainment System (FES) please refer to the *Family Entertainment DVD system* later in this section.

7. **SHUFFLE:** Press SHUFFLE to engage shuffle mode. SHUFFLE ON will appear in the display. If you wish to engage shuffle mode right away, press SEEK to begin random play. Otherwise, random play will begin when the current track is finished playing. CD SHUF will appear in the display. To disengage, press SHUFFLE. SHUFFLE OFF will appear in the display.



Note: In track mode, all tracks on the *current* disc will shuffle in random order. In MP3 folder mode, the system will randomly play all tracks within the current folder.

8. **FOLDER ▶ :** In folder mode, press FOLDER ▶ to access next folder on MP3 discs, if available.



9. **< FOLDER:** In folder mode, press < FOLDER to access the previous folder on MP3 discs, if available.



10. **FF (Fast forward):** Press FF to manually advance in a CD/MP3



11. **REW (Rewind):** Press REW to manually reverse in a CD/MP3 track.



12. **Memory presets:** To set a station, select the desired frequency band, AM, FM1 or FM2. Tune to the desired station. Press and hold a preset button until sound returns and PRESET # SAVED appears in the display. You can save up to 18 stations, six in AM, six in FM1 and FM2.



Entertainment Systems

In satellite radio mode (if equipped), there are 18 available presets, six each for SAT1, SAT2 and SAT3. To save satellite channels in your memory presets, tune to the desired channel then press and hold a preset control until sound returns.

Satellite radio is available only with a valid SIRIUS radio subscription. Check with your authorized dealer for availability.

13. **TEXT/SCAN: In radio and CD/MP3 mode**, press and hold for a brief sampling of radio stations or CD tracks. Press again to stop.



In MP3 mode, press and release to display track title, artist name, and disc title.

In satellite radio mode (if equipped), press and release to enter TEXT MODE and display the current song title. While in TEXT MODE, press again to scroll through the current song title, artist, channel category and the SIRIUS long channel name.

In TEXT MODE sometimes the display requires additional text to be displayed. When the “>” indicator is active, press SEEK ► to view the additional display text. When the “<” indicator is active, press ◀ SEEK to view the previous display text.

In satellite radio mode (if equipped), press and hold to hear a brief sampling of the next channels. Press again to stop. In CATEGORY MODE, press SCAN to hear a brief sampling of the channels in the selected category. Press again to stop.

Satellite radio is available only with a valid SIRIUS radio subscription. Check with your authorized dealer for availability.

14. **AM/FM:** Press to select AM/FM1/FM2 frequency band.



15. **ON/OFF/Volume:** Press to turn ON/OFF. Turn to increase/decrease volume.



VOL - PUSH

Note: If the volume is set above a certain level and the ignition is turned off, the volume will come back on at a “nominal” listening level when the ignition switch is turned back on.

16. **CD:** Press to enter CD/MP3 mode. If a disc is already loaded into the system, CD/MP3 play will begin where it ended last. If no CD is loaded, NO DISC will appear in the display.



Entertainment Systems

17. **LOAD:** To load a disc into the system, press LOAD. Select a slot number using memory presets 1–6. When the display reads LOAD CD#, load the desired disc, label side up.



If you do not choose a slot within 5 seconds, the system will choose for you. Once loaded, the first track will begin to play.

To auto load up to 6 discs, press and hold LOAD until the display reads AUTOLOAD#. Load the desired disc, label side up. The system will prompt you to load discs for the remaining available slots. Insert the discs, one at a time, label side up, when prompted. Once loaded, the disc in preset #1 will begin to play.

Note: An MP3 disc with folders will show F001 (folder #) T001 (track #) in the display. An MP3 disc without folders will show T001 (track#) in the display. Refer to *MP3 folder structure* later in this chapter for further information.

18. **▲ (CD eject):** To eject a disc from the system, press ▲. Select the correct slot number using



memory presets 1–6. When ready, the system will eject the disc and the display will read REMOVE CD. If the disc is not removed in 15 seconds, the system will reload the disc.

To auto eject up to 6 CDs, press and hold ▲ until the system begins ejecting all loaded discs. If the discs are not removed, the system will reload the discs.

19. **CD slot:** When prompted by the system, insert a CD/MP3 label side up.



Entertainment Systems

Auxiliary input jack

Your vehicle is equipped with an Auxiliary Input Jack (AIJ). The Auxiliary Input Jack provides a way to connect your portable music player to the in-vehicle audio system. This allows the audio from a portable music player to be played through the vehicle speakers with high fidelity. To achieve optimal performance, please observe the following instructions when attaching your portable music device to the audio system.

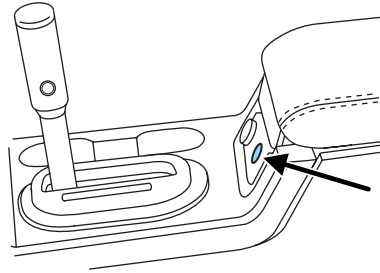

Required equipment:

1. Any portable music player designed to be used with headphones
2. An audio extension cable with stereo male 1/8 in. (3.5 mm) connectors at each end

To play your portable music player using the auxiliary input jack:

1. Begin with the vehicle parked and the radio turned off.
2. Ensure that the battery in your portable music player is new or fully charged and that the device is turned off.
3. Attach one end of the audio extension cable to the headphone output of your player and the other end of the audio extension cable to the AIJ in your vehicle.
4. Turn the radio on, using either a tuned FM station or a CD loaded into the system. Adjust the volume to a comfortable listening level.
5. Turn the portable music player on and adjust the volume to 1/2 the volume.
6. Press AUX on the vehicle radio repeatedly until LINE IN appears in the display. You should hear audio from your portable music player although it may be low.
7. Adjust the sound on your portable music player until it reaches the level of the FM station or CD by switching back and forth between the AUX and FM or CD controls.

Entertainment Systems

Troubleshooting:

1. Do not connect the audio input jack to a line level output. Line level outputs are intended for connection to a home stereo and are not compatible with the AIJ. The AIJ will only work correctly with devices that have a headphone output with a volume control.
2. Do not set the portable music player's volume level higher than is necessary to match the volume of the CD or FM radio in your audio system as this will cause distortion and will reduce sound quality. Many portable music players have different output levels, so not all players should be set at the same levels. Some players will sound best at full volume and others will need to be set at a lower volume.
3. If the music sounds distorted at lower listening levels, turn the portable music player volume down. If the problems persists, replace or recharge the batteries in the portable music player.
4. The portable music player must be controlled in the same manner when it is used with headphones as the AIJ does not provide control (play, pause, etc.) over the attached portable music player.
5. For safety reasons, connecting or adjusting the settings on your portable music player should not be attempted while the vehicle is moving. Also, the portable music player should be stored in a secure location, such as the center console or the glove box, when the vehicle is in motion. The audio extension cable must be long enough to allow the portable music player to be safely stored while the vehicle is in motion.

GENERAL AUDIO INFORMATION

Radio frequencies:

AM and FM frequencies are established by the Federal Communications Commission (FCC) and the Canadian Radio and Telecommunications Commission (CRTC). Those frequencies are:

AM: 530, 540–1700, 1710 kHz

FM: 87.7, 87.9–107.7, 107.9 MHz

Radio reception factors:

There are three factors that can affect radio reception:

- Distance/strength: The further you travel from an FM station, the weaker the signal and the weaker the reception.
- Terrain: Hills, mountains, tall buildings, power lines, electric fences, traffic lights and thunderstorms can interfere with your reception.
- Station overload: When you pass a broadcast tower, a stronger signal may overtake a weaker one and play while the weak station frequency is displayed.

Entertainment Systems

CD/CD player care

Do:

- Handle discs by their edges only. Never touch the playing surface.
- Inspect discs before playing. Clean only with an approved CD cleaner and wipe from the center out.

Don't:

- Expose discs to direct sunlight or heat sources for extended periods of time.
- Clean using a circular motion.

CD units are designed to play commercially pressed 4.75 in (12 cm) audio compact discs only. Due to technical incompatibility, certain recordable and re-recordable compact discs may not function correctly when used in Ford CD players. Dirty, warped or damaged CDs, irregular shaped CDs, CDs with a scratch protection film attached, and CDs with homemade paper (adhesive) labels should not be inserted into the CD player. The label may peel and cause the CD to become jammed. It is recommended that homemade CDs be identified with permanent felt tip marker rather than adhesive labels. Ballpoint pens may damage CDs. Please contact your authorized dealer for further information.

Audio system warranty and service

Refer to the *Warranty Guide* for audio system warranty information. If service is necessary, see your dealer or qualified technician.

MP3 track and folder structure

Your MP3 system recognizes MP3 individual tracks and folder structure as follows:

- There are two different modes for MP3 disc playback: MP3 track mode (system default) and MP3 folder mode. For more information on track and folder mode, refer to *Sample MP3 structure* in the following section.
- MP3 track mode ignores any folder structure on the MP3 disc. The player numbers each MP3 track on the disc (noted by the .mp3 file extension) from T001 to T255.
- MP3 folder mode represents a folder structure consisting of one level of folders. The CD player numbers all MP3 tracks on the disc (noted by the .mp3 file extension) and all folders containing MP3 files, from F001 (folder) T001 (track) to F253 T255.
- Creating discs with only one level of folders will help with navigation through the disc files.

40

Entertainment Systems

Sample MP3 structure

If you are burning your own MP3 discs, it is important to understand how the system will read the structures you create. While various files may be present, (files with extensions other than mp3), only files with the .mp3 extension will be played. This enables you to use the same MP3 disc for a variety of tasks on your work computer, home computer and your in vehicle system.

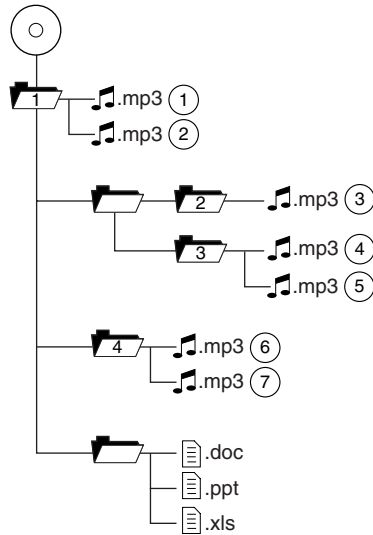

In track mode, the system will display and play the structure as if it were only one level deep (all .mp3 files will be played, regardless of being in a specific folder). In folder mode, the system will only play the .mp3 files in the current folder.

Satellite radio information (if equipped)

Satellite radio channels: SIRIUS broadcasts a variety of music, news, sports, weather, traffic and entertainment satellite radio channels. For more information and a complete list of SIRIUS satellite radio channels, visit www.sirius.com in the United States, www.sirius-canada.ca in Canada, or call SIRIUS at 1-888-539-7474.

Satellite radio reception factors: To receive the satellite signal, your vehicle has been equipped with a satellite radio antenna located on the roof of your vehicle. The vehicle roof provides the best location for an unobstructed, open view of the sky, a requirement of a satellite radio system. Like AM/FM, there are several factors that can affect satellite radio reception performance:

- **Antenna obstructions:** For optimal reception performance, keep the antenna clear of snow and ice build-up and keep luggage and other material as far away from the antenna as possible.

Entertainment Systems

- Terrain: Hills, mountains, tall buildings, bridges, tunnels, freeway overpasses, parking garages, dense tree foliage and thunderstorms can interfere with your reception.
- Station overload: When you pass a ground based broadcast repeating tower, a stronger signal may overtake a weaker one and result in an audio mute.

Unlike AM/FM audible static, you will hear an audio mute when there is a satellite radio signal interference. Your radio display may display NO SIGNAL to indicate the interference.

SIRIUS satellite radio service: SIRIUS Satellite Radio is a subscription based satellite radio service that broadcasts music, sports, news and entertainment programming. A service fee is required in order to receive SIRIUS service. Vehicles that are equipped with a factory installed SIRIUS Satellite Radio system include:

- Hardware and limited subscription term, which begins on the date of sale or lease of the vehicle.
- Online media player providing access to all 65 SIRIUS music channels over the internet (U.S. customers only).

For information on extended subscription terms, contact SIRIUS at 1-888-539-7474.

Note: SIRIUS reserves the unrestricted right to change, rearrange, add or delete programming including canceling, moving or adding particular channels, and its prices, at any time, with or without notice to you. Ford Motor Company shall not be responsible for any such programming changes.

Satellite Radio Electronic Serial Number (ESN): This 12-digit Satellite Serial Number is needed to activate, modify or track your satellite radio account. You will need this number when communicating with SIRIUS. While in Satellite Radio mode, you can view this number on the radio display by pressing AUX and Preset 1 control simultaneously.

Entertainment Systems

Radio Display	Condition	Action Required
ACQUIRING	Radio requires more than two seconds to produce audio for the selected channel.	No action required. This message should disappear shortly.
SAT FAULT	Internal module or system failure present.	If this message does not clear within a short period of time, or with an ignition key cycle, your receiver may have a fault. See your authorized dealer for service.
INVALID CHNL	Channel no longer available.	This previously available channel is no longer available. Tune to another channel. If the channel was one of your presets, you may choose another channel for that preset button.
UNSUBSCRIBED	Subscription not available for this channel.	Contact SIRIUS at 1-888-539-7474 to subscribe to the channel or tune to another channel.
NO TEXT	Artist information not available.	Artist information not available at this time on this channel. The system is working properly.

Entertainment Systems

Radio Display	Condition	Action Required
NO TEXT	Song title information not available.	Song title information not available at this time on this channel. The system is working properly.
NO TEXT	Category information not available.	Category information not available at this time on this channel. The system is working properly.
NO SIGNAL	Loss of signal from the SIRIUS satellite or SIRIUS tower to the vehicle antenna.	You are in a location that is blocking the SIRIUS signal (i.e., tunnel, under an overpass, dense foliage, etc). The system is working properly. When you move into an open area, the signal should return.
UPDATING	Update of channel programming in progress.	No action required. The process may take up to three minutes.
CALL SIRIUS 1-888-539-7474	Satellite service has been deactivated by SIRIUS Satellite Radio.	Call SIRIUS at 1-888-539-7474 to re-activate or resolve subscription issues.

FAMILY ENTERTAINMENT DVD SYSTEM (IF EQUIPPED)

Your vehicle may be equipped with a Family Entertainment System (FES) which allows you to listen to audio CDs, MP3 discs, watch DVDs and to plug in and play a variety of standard video game systems. The DVD player is capable of playing standard DVDs, CDs, MP3s and is compatible with CD-R/W, CD-R and certain CD-ROM media.

Please review this material to become familiar with the FES features and controls as well as the very important safety information.

Entertainment Systems

Quick start

Your Family Entertainment System includes a DVD system, two sets of wireless infrared (IR) headphones and a wireless infrared (IR) remote control.

To play a DVD in the DVD system:

The DVD system can play DVD-Video, DVD-R, DVD-R/W discs as well as audio CDs and video CDs. To ensure proper disc operation, check the disc for finger prints, scratches and cleanliness. Clean with a soft cloth, wiping from center to edge.

1. Ensure that the vehicle ignition is in the RUN or ACCESSORY position.

2. Insert a DVD into the system, label-side up to turn on the system.

It will load automatically and begin

to play. If a DVD is already loaded in the system, press PLAY on the DVD player.

The power indicator will turn on automatically indicating the DVD system is ON.



Press VIDEO to change the source displayed on the screen. Press repeatedly to cycle through: DVD-DISC, DVD-AUX, NON-DVD, OFF.



Press the power button to turn the system OFF. The indicator light will turn off indicating the system is off.



Note: The audio from the DVD system will play over all vehicle speakers and can be adjusted by the radio volume control.

To play a CD in the DVD system:

The DVD system can play audio CDs, CD-R and CD-R/W, CD-ROM and video CDs. To ensure proper disc operation, check the disc for finger prints and scratches. Clean the disc with a soft cloth, wiping from the center to the edge.

Entertainment Systems

1. Ensure that the vehicle ignition is in the RUN or ACCESSORY position.

2. Insert a CD into the system, label-side up to turn on the DVD system. It will load and automatically begin to play. If there is already a CD in the system, press PLAY on the DVD player.



3. The disc will begin to play and the 'CD Audio Disc' screen will display. From this screen, you can also select from COMPRESSION, SHUFFLE and SCAN features.



To play an MP3 disc in the DVD system:

1. Ensure that the vehicle ignition is in the RUN or ACCESSORY position.

2. Insert an MP3 disc into the system, label-side up to turn on the DVD system. It will load and automatically begin to play. If there is already a disc in the system, press PLAY on the DVD player.



3. The disc will begin to play and the 'MP3 Audio Disc' screen will display and allow you to access the COMPRESSION, SHUFFLE, SCAN and FOLDER MODE features.



To play an auxiliary source through the DVD system

The DVD system can be used to connect and play auxiliary electronic devices such as game systems, personal camcorders, video cassette recorders, etc.

1. Ensure that the vehicle ignition is in the RUN or ACCESSORY position.

Entertainment Systems

2. Press the power button to turn the DVD system on. The indicator light next to the power button will illuminate.



3. Connect an auxiliary audio/video source by connecting RCA cords (not included) to the RCA jacks on the left hand side of the system.

- Yellow (1) — video input
- White (2) — left channel audio input
- Red (3) — right channel audio input

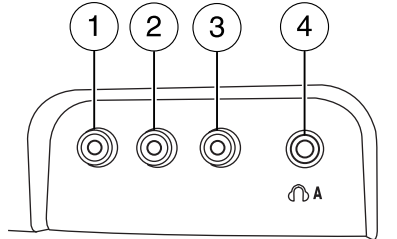

4. Press MEDIA on the DVD system to change the media source to AUX.

5. Press VIDEO on the DVD system to change the video source to DVD-AUX. If your source is properly plugged in, it will appear on the LCD (Liquid Crystal Display) screen. If your auxiliary source does not have a video signal, or if the DVD system does not detect a video signal from the auxiliary source, the screen will remain black. If the video source is set to DVD-AUX, the display will automatically turn on if a video signal is detected.

To listen to audio over the headphones (Dual play mode):

1. You may listen to channels A and B over wired or wireless headphones. Refer to *Using the infrared wireless headphones* and *Using wired headphones* for further information.

- Black (4) — wired headphone output (wired headphones not included)

2. Press the headphone/speaker button on the DVD player.



A green light will illuminate next to either the A or B Headphone Control Button to indicate which channel is active (able to be controlled).

3. Press MEDIA to change the audio source of the active channel (A or B). The audio source will be shown on the display. You may change the active channel by pressing the A or B headphone control button.

Entertainment Systems

Note: Channel A can access any possible media source (AM, FM1, FM2, SAT (if equipped), CD, DVD, AUX). Channel B can only access DVD and AUX sources.



Note: Refer to *Single play/Dual play* for more information.

Using the infrared (IR) wireless headphones:

1. Press the power control on the earpiece to turn the headphones ON.
2. Select Channel A or B for each set of wireless headphones by using the A/B control on the ear piece.
3. Adjust the headphone volume using the rotary dial on the earpiece.

Using wired headphones (not included):

 Do not leave children unattended in the vehicle and do not let children operate the system while unsupervised. If wired headphones or auxiliary systems are used, children may become entangled in the cords and seriously injure themselves.

1. Connect the wired headphones in to the headphone jacks on either side of the DVD system. Each side is labeled  A or  B. Headphones plugged into jack A will listen to Channel A and headphones plugged into jack B will listen to Channel B.
2. Adjust the volume levels using the volume controls on the DVD system.



To adjust display brightness:

To decrease/increase the brightness level on the display screen, press the brightness control on the DVD system. A display will appear at the bottom of the screen indicating the brightness level. The brightness display will only appear when the menu is not displayed.



Entertainment Systems

DVD player controls

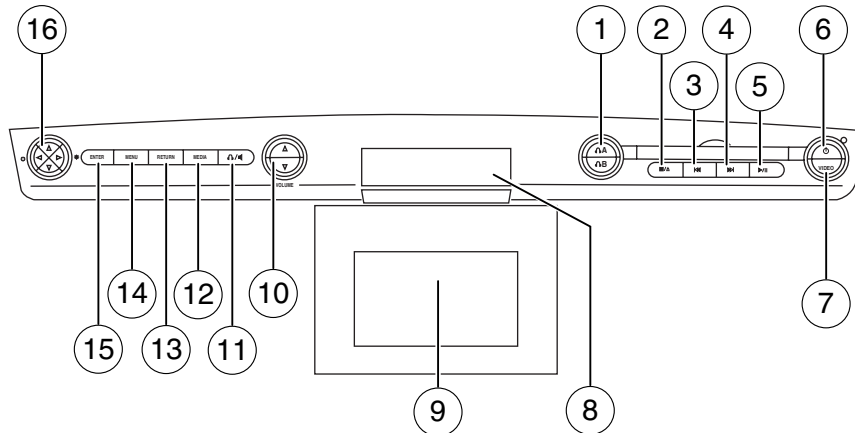

1. **Headphone control A/B:** Press to select either the A or B headphone source. Then press MEDIA to select the desired playing media for that headset. When a headphone channel has been selected (A or B), selections will affect the source on that channel only.



Note: Headphone A can access any possible media (AM, FM1, FM2, SAT (if equipped), CD, CASSETTE, DVD, DVD-AUX). Headphone B can only access DVD and DVD-AUX.

For further information, refer to *Single play/Dual play* later in this section.

2.  (Stop/Eject): Press once to stop and press a second time to eject a disc from the DVD system.



3.  (Reverse): Press and release for the previous chapter or track. Press and hold to reverse search a DVD, Video CD, or FES CD in DVD/CD mode.



Entertainment Systems

4.  (Fast forward): Press and release for the next chapter or track. Press and hold to forward search a DVD, Video CD, or FES CD in DVD/CD mode.



5.  (Play/Pause): Press (Play) to select DVD mode (and to turn the DVD system on if it is off). If a disc is present, it will resume or begin to play. Press (Pause) while playing a disc to pause a DVD or CD.



6. **On/Off:** Press to turn the DVD system On/Off.







7. **VIDEO:** Press repeatedly to cycle through the following video state options which will be indicated on the bottom right hand corner of the display: DVD DISC, DVD-AUX, NON-DVD and Off (no indicator). If you select the DVD-AUX video source, the display will turn off if there is no video signal detected. When a video signal is detected on the auxiliary video input, and the display is in the DVD-AUX video mode, the display will automatically turn on.



8. **Infrared (IR) Receiver & Transmitter:** System sensor which reads the signals from the remote control and sends audio signals to the infrared (IR) wireless headphones.

9. **LCD screen:** The eight inch diagonal screen rotates down to view and up into housing to store when not in use. Ensure that the screen is latched into the housing when being stored.

10. **Volume:** When in Single Play, press to increase () or decrease () the volume over all speakers. When in Dual Play, press to increase () or decrease () the volume for the wired headphones. (Wireless headphone volume is controlled with the rotary dial on the right ear piece.)



Entertainment Systems

11.  (Headphones/Speakers): Press once for Dual Play (Headphone mode- the rear speakers are muted) and press again for Single Play (same media playing through all speakers). For further interaction information, refer to *Single Play/Dual play*.

12. **MEDIA:** Press repeatedly to select from the various possible playing media sources (AM, FM1, FM2, SAT (if equipped), CD, CASSETTE, DVD, DVD-AUX). The media will show in the status display on the top of the screen when in Dual Play mode. When in Single Play mode, the media source will be displayed on the radio.



Note: Channel A can access any possible media source (AM, FM1, FM2, SAT (if equipped), CD, CASSETTE, DVD, DVD-AUX). Channel B can only access DVD and DVD-AUX sources.

13. **RETURN:** Press to return to the playing media or to resume playback.





14. **MENU:** When playing a DVD, press MENU once to enter the DVD disc menu (if available) and press twice to enter the system set-up menu. From the set-up menu, you may select from Angle, Aspect Ratio, Language, Subtitles, Disc resume, Compression, Restore Defaults and Back. For more detailed information, refer to *Menu mode*.



15. **ENTER:** Press to select/confirm the current selection.



16. **Cursor /Brightness controls:**

Use the cursor controls to make various selections when in any menu. When not in a menu, and in DVD mode, press   to adjust the brightness. A display bar will appear at the bottom of the screen indicating the brightness levels.

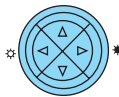

Entertainment Systems

Remote control

Unless otherwise stated, all operations can be carried out with the remote control. Always point the remote control directly at the player. Ensure that there are no obstructions between the remote and player.

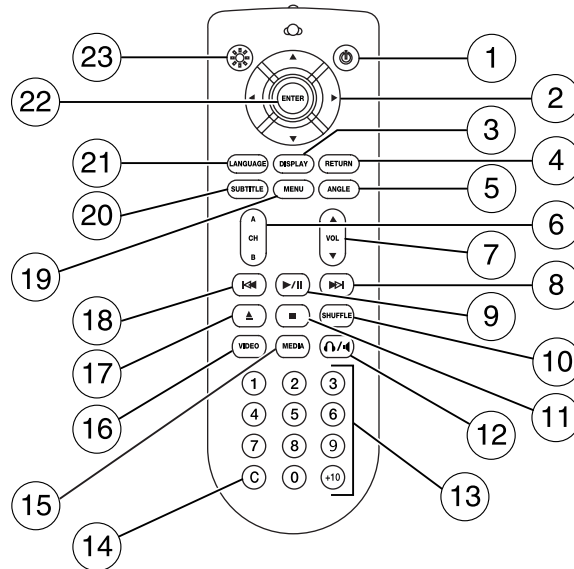

1. **Power control:** Press to turn the FES (Family Entertainment System) ON/OFF.
2. **Cursor controls:** Use in various active menus to advance the cursor up/down/left/right. When not in a Menu, the left and right cursor controls decrease and increase the display brightness.
3. **DISPLAY:** Press to access the on-screen display of the FES functions and adjustments.
4. **RETURN:** Press to return to the previous menu screen.
5. **ANGLE** (DVD dependent): Press to select the angle to view the scene.
6. **Channel A/B:** Press to select either A or B headphones and then use the MEDIA control to select the desired playing media for the headphones.

52

Entertainment Systems

7. **VOL (Volume):** When in Single Play, press to increase (▲) or decrease (▼) the volume over all speakers. When in Dual Play, press to increase (▲) or decrease (▼) the volume for the wired headphones. (Wireless headphone volume is controlled with the rotary dial on the right ear piece.)
8. **Fast Forward/Next:** In DVD mode, press and hold for a quick advance within the DVD. Press and release to advance to the next chapter. In CD/MP3 mode, press to access the next track.
9. **Play/Pause:** Press to play or pause a DVD.
10. **SHUFFLE:** Press to play all tracks on the current CD/MP3 disc in random order.
11. **STOP:** Press to stop the current DVD or CD/MP3.
12.  **Speaker/Headphone** (Single/Dual Play): Press to toggle between Single Play (same media playing through all speakers) and Dual Play (headphone mode — the rear speakers are muted).
13. **Keypad:** Use the numeric controls to enter in a specific CD/MP3 track or DVD chapter to be played.
14. **C (Cancel):** Press to cancel/clear the numeric input (i.e. chapter number).
15. **MEDIA:** Press to cycle through the possible media sources: AM, FM1, FM2, SAT (if equipped), CD, CASSETTE, DVD, LINE IN (if equipped), DVD-AUX.
Channel B can only access DVD and AUX sources.
16. **VIDEO:** Press to cycle through video states: DVD-DISC, DVD-AUX, NON-DVD, Off.
17. **EJECT:** Press to eject a disc from the FES.
18. **Fast reverse/Previous:** When a DVD is playing, press and hold for a quick reverse within the DVD. Press and release for the previous chapter. Press PLAY to resume normal playback speed and volume. In CD/MP3 mode, press to access the previous track.
19. **MENU:** Press to access the DVD disc menu for selections. Press MENU again when in the DVD disc menu to access the system set-up menu.
20. **SUBTITLE** (DVD dependent): Press to turn the subtitle feature ON or OFF.
21. **LANGUAGE** (DVD dependent): Press to select the desired language.

Entertainment Systems

22. **ENTER:** Press to select the highlighted menu option.

23. **ILLUMINATION:** Press to illuminate the remote control and backlight all of the buttons.

Battery replacement

Batteries are supplied with the remote control unit. Since all batteries have a limited shelf life, replace them when the unit fails to control the DVD player.

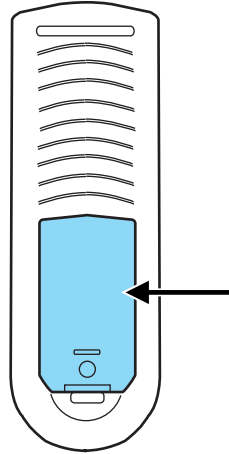

Remove the screw and unlatch the battery cover to access the batteries.
The remote control unit uses two AAA batteries which are supplied with the unit.

Entertainment Systems

Headphones

Wireless headphones

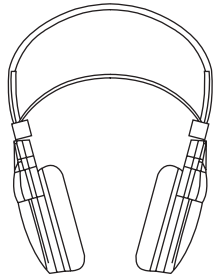

Your FES system is equipped with two sets of battery powered, infrared wireless headphones. Two AAA batteries are needed to operate the headphones. (Batteries are included.)

Additional infrared wireless headphones may be purchased for use with the system. Also, wired headphones may be purchased and plugged in where indicated on the left and right hand sides of the system. Refer to *Wired Headphones* below.

To install the batteries, remove the screw at the bottom of the cover. Then, lightly press down on top and slide the cover off.

When replacing the batteries, use two new batteries (alkaline recommended) and install them with the correct orientation as indicated in the battery housing.

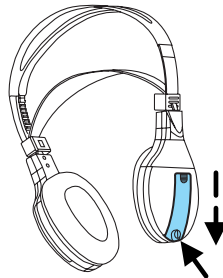

Entertainment Systems

To operate the headphones:

- Press ON/OFF on the ear piece to turn on the headphones. A red indicator light will illuminate indicating the headphones are ON. Press ON/OFF again to turn the headphones off.
- Adjust the headphones to comfortably fit your head using the headband adjustment.
- Select the desired audio source (Channel A or B) for each set of wireless headphones by using the A/B selection switch on the ear piece.
- Adjust the volume control to the desired listening level.

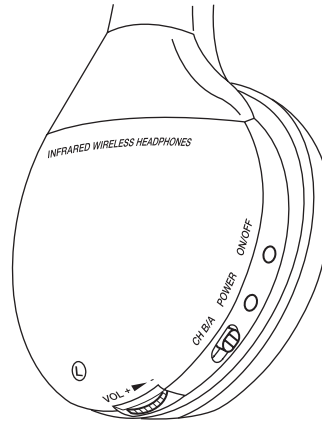

Ensure that the headphones are turned off when not in use. After approximately one minute of not being in use (no infrared signal is received), the wireless headphones will automatically turn off. They will also turn off after two hours of continuous use as a power save feature. If this happens, simply turn the headphones on again and continue use.

Wired headphones



Do not leave children unattended in the vehicle and do not let children operate the system while unsupervised. If wired headphones or auxiliary systems are used, children may become entangled in the cords and seriously injure themselves.

You may purchase wired headphones for your FES (Family Entertainment System). Plug them into the 3.5 mm headphone jack(s) located on the left and right sides of the system. (Channel A is located on the left side and Channel B is located on the right side.) These headphones will be active when in Dual Play mode.

To listen to the audio on wired headphones (not included), connect the wired headphones into the headphone jacks on the sides of the DVD system. The wired headphone jack for Channel A is located on the left side of the FES and is labeled  A. Headphones plugged into this headphone jack will hear audio from the audio source selected to be the

Entertainment Systems

Channel A source. The wired headphone jack for Channel B is located on the right side of the FES and is labeled  B. Headphones plugged into this headphone jack will hear audio from the audio source selected to be the Channel B source.

Adjust the headphone volume using the volume control on the DVD system.



Operation

Single play/Dual play



Your DVD and audio system work together with the infrared headphones and wired headphones (not included) to enable the front and rear seat passengers to listen to a variety of sources a variety of ways.

Single Play: Single play consists of all occupants in the vehicle listening to the same playing media over the front and rear speakers. When the DVD system is on, and the same source is playing through the front and rear speakers, SINGLE PLAY will appear in the front radio display.

Dual Play: Dual play is when the rear seat passengers choose to listen to a different playing media than the front seat passengers. With the DVD and Rear Seat Controls turned ON, the rear seat passengers may choose to listen to the radio, CD, MP3, DVD, or DVD-AUX media sources over headphones while the front speakers play the chosen selection for the front audio system, they may listen to another over the headphones. DUAL PLAY will appear in the radio display.

When both the front seat passengers and the rear seat passengers listen to the same audio source, SHARED MODE will appear on the radio.

Note: If the front seat passengers are listening to the radio, the rear seat passengers can also listen to the radio, however they will be limited to listening to the same radio channel.

Press  /  on the DVD player to listen to audio over the headphones.



The headphone control will now be active and a green light next to the A or B headphone control buttons will illuminate. The system can output two different audio sources over the headphones. These are called Channel A and Channel B. Both Channel A and Channel B can be listened to on the wired headphones (not included) or on the infrared (IR) wireless headphones.

Entertainment Systems

Press the Headphone Control button A to change the audio source for Channel A.



Press MEDIA to change the audio source for Channel A. This information will display on the DVD system screen.



Press the Headphone Control button B to change the audio source for Channel B.



Press MEDIA to change the audio source for Channel B. This information will display on the DVD system screen. Channel B can listen to either the DVD media or the DVD system auxiliary inputs (DVD-AUX).

Operation with an aftermarket audio system (Headphone only mode)

When the Family Entertainment System (FES) detects that the original radio supplied by Ford Motor Company has been removed from the vehicle, the Family Entertainment System will work in a state referred to as “Headphone Only Mode”.

While operating in Headphone Only Mode, the system will have limited functionality.

- The system will only output audio to the headphones. It will not be capable of providing audio to the speakers.
- The available sources in FES Headphone Only Mode are DVD-DISC and DVD-AUX, regardless of headphone channel (A or B).
- When a disc is inserted into the FES while in Headphone Only Mode, both headphone channels (A&B) will be connected to FES-DISC.

Menu mode

Press MENU once on the DVD system to access the DVD disc menu if available.

Entertainment Systems

Press MENU twice to access the DVD set-up menu and the following features:

1. ZOOM
2. ANGLE
3. ASPECT RATIO
4. LANGUAGE
5. SUB TITLES



Angle mode

Select ANGLE to select various angles of view for the DVD.



This is disc dependent — some DVD discs may have more viewing angles to select from. Once you have made your selection, press ENTER to confirm. The system default is Angle 1.



Aspect ratio

Select ASPECT RATIO to select the viewing size and shape of the video displayed on the LCD screen. This is disc dependent.



Entertainment Systems

You can select from: WIDE, LETTER BOX or PAN SCAN. Once you have made your selection, press ENTER to confirm. The LCD screen display will immediately change to your selection after the system resumes playback of the DVD. The system default is WIDE (16:9). This is disc dependent.

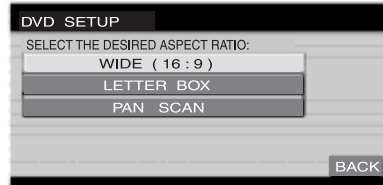

Language

Select LANGUAGE to select the language you would like to use for audio output (English, Spanish, French). This is disc dependent.



Once you have made your selection, press ENTER to confirm. The system default is English.



Subtitles

Select SUBTITLES to turn the subtitle option on or off. The system default is OFF.

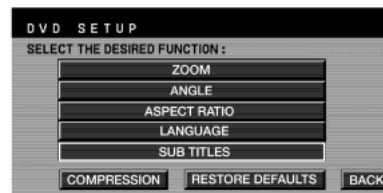

Entertainment Systems

Once you have made your selection, press ENTER to confirm. This is disc dependent.

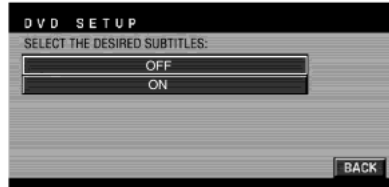

Audio CDs

To play audio CDs on your DVD system:

1. Ensure that the vehicle ignition is in the RUN or ACCESSORY position.
2. Ensure that the DVD system is ON.
3. Insert an audio CD into the DVD system, label side up.

4. The track and elapsed time will appear in the status bar. Use the DVD cursor controls on the bezel to highlight which track you would like to play. You can also use the cursor controls to highlight



COMPRESSION, SHUFFLE or

SCAN. Once you have highlighted

the desired track or function, press ENTER on the DVD bezel to confirm your selection.

COMP (Compression): Compression brings soft and loud CD passages together for a more consistent listening level when in CD mode. Press to turn the feature ON/OFF

SHUFFLE: Press to hear all tracks on the current CD in random order. Press again to stop.

SCAN: Press for a brief sampling of all tracks on the current CD. Press again to stop.

Playing MP3 discs

To play an MP3 disc on your DVD system:

1. Ensure that the vehicle ignition is in the RUN or ACCESSORY position.
2. Ensure that the DVD system is ON.
3. Insert the MP3 disc into the DVD system, label side up.

Entertainment Systems

4. The folder, track and elapsed time will appear in the status bar. The screen will list the Artist, Title, Album and File Name.

COMP (Compression):

Compression brings soft and loud CD/MP3 passages together for a more consistent listening level when in CD mode. Press to turn the feature ON/OFF



SHUFFLE: Press to hear all tracks on the current MP3 folder in random order. Press again to stop.

SCAN: Press for a brief sampling of all tracks on the current MP3 folder. Press again to stop.

FOLDER LIST: Press access folder mode and to go to the previous/next folder in the MP3 disc.

MP3 disc quality factors

Several factors can effect disc playback quality:

- Disc capacity — Each disc contains about 650 MB of storage capacity. We do not recommend using high capacity discs containing 700MB of storage.
- Disc type — Some CD-RW discs may operate inconsistently and may cause an error message to appear. We recommend burning MP3 files onto CD-R discs.
- Disc finalization — The disc may be left open for the purpose of adding sessions to it at a later time, but be sure to close each session or the disc will not play.
- Bit rate — The player supports bit rates from 32–320 kbps, as well as variable bit rate MP3 files, but lower bit rates will have a noticeable effect on sound quality and are recommended only for speech or low fidelity music material. We recommend that you encode MP3 files using a high quality encoder.
- PC configuration — Encoding MP3 files requires intensive use of your computer's resources. Follow the PC configuration recommendations of the encoder software vendor. We recommend that you avoid running other software applications on your PC during MP3 encoding to avoid undesirable noise and distortion.

Entertainment Systems

CD, MP3 and CD player care

- Handle discs by their edges only. Never touch the playing surface.
- Do not expose discs to direct sunlight or heat sources for extended periods of time.
- Do not insert more than one disc into the slot of the CD player (if equipped).
- Always store discs out of direct sunlight. Excessive heat may damage or warp discs.
- Use care when handling and playing CD-R and CD-RW discs, which are more susceptible to damage from heat, light and stress than are regular CDs.
- Always insert and remove a disc by holding the disc flat, with the playing surface facing down, in order to prevent damage to the disc or the player.
- Never insert any object other than a compact disc (CD) or digital versatile disc (DVD) into the player, as doing so may damage the player and may cause injury to you.
- Do not disassemble the player. The laser used in disc playback is extremely harmful to the eyes.

The FES DVD system is designed to play commercially pressed 12 cm (4.75 in) audio compact discs and digital versatile discs (DVD) only. Due to technical incompatibility, certain recordable and re-recordable compact discs may not function correctly when used in Ford CD and DVD players. Irregular shaped CDs or DVDs, CDs or DVDs with a scratch protection film attached, and CDs with homemade paper (adhesive) labels should not be inserted into the FES DVD system. The label may peel and cause the CD or DVD to become jammed. It is recommended that homemade CDs or DVDs be identified with permanent felt tip marker rather than adhesive labels. Ball point pens may damage CDs or DVDs. Please contact your authorized dealer for further information.

Playing a DVD

1. Ensure that the vehicle ignition is in the RUN or ACCESSORY position.
2. Ensure that the navigation system is on.
3. Insert a DVD label-side up into the system.

Entertainment Systems

4. Use the DVD bezel controls to:

Press to play or pause a DVD.



Press to stop or eject a DVD.



Press and release to go to the previous chapter. Press and hold for a fast reverse search.



Press and release to go to the next chapter. Press and hold for a fast forward search.



Press when not in menu mode to adjust brightness, or when in menu mode to navigate through the menu selections.

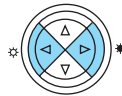

Press to adjust volume levels.



Slow play

1. With a DVD playing, press pause.



2. Press and hold the reverse or advance button to enter into slow play mode. Once in slow play mode, press and release the reverse or advance button repeatedly to cycle through 1/4 and 1/2. These will display on the status bar on top of the screen as the screens cycle through at this rate.



Frame by frame

1. With a DVD playing, press pause.



Entertainment Systems

2. Press the right cursor button. The DVD will advance one frame. Each press of the right cursor button will advance the DVD video by one frame.

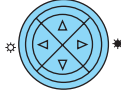

Headphone/auxiliary jacks

There are wired headphones (not included) and auxiliary jacks on the left and right side of your DVD system. They can be used to plug in wired headphones or to connect and play auxiliary electronic devices such as game systems, personal camcorders, video cassette recorders, etc.

On the left side of the system is the Headphone A input jack. This headphone will listen to the media selected on the Channel A source. When you need to make any adjustments to the media, volume, etc, ensure that the Channel A source is highlighted. For more information, refer to *Headphone adjustments*.

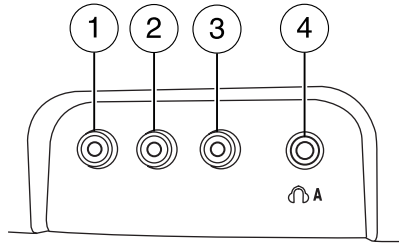

Also located here are the various auxiliary jacks which can be used to plug in a VCR, camcorder, video games, etc. The specific jacks are as follows:

1. Yellow: video input
2. White: left channel audio input
3. Red: right channel audio input
4. Black: wired headphone jack (not included)

The B headphone jack (5) is located on the right side of the DVD system. Plug in wired headphones (not included) here.

Note: The B headphones can only access DVD and AUX modes. They cannot access radio sources.

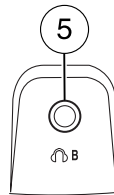

Entertainment Systems

Audio displays

Your DVD system interacts closely with the front audio system. Status messages will appear in the radio display showing the DVD status. Some possible radio display messages:

- SINGLE PLAY or DUAL PLAY
- DVD LOAD
- DVD MENU
- DVD STOP

Audio interaction

You can then also use the front audio controls to advance, reverse, play and pause a DVD. While a DVD is playing you may use the following controls on the front radio:

- **SEEK:** Press to advance to the previous (◀) or next (▶) DVD chapters.
- **▶ ||** : Press to play a DVD or to pause the DVD.

When the radio displays “DVD MENU”, press PLAY on the radio (memory preset #6), to play the disc.

Parental control for the DVD system

Your Family Entertainment System (FES) allows you to have control over the rear seat controls in a few different ways. The DVD system is automatically activated when the vehicle ignition is ON, which allows the rear seat passengers to use the DVD system.

There are three levels of control of the FES buttons. The states are FULL (enabled), LOCAL or



LOCKED (disabled). To change the level of control, press the memory preset controls 3 and 5 simultaneously on the front audio controls. The control level will cycle each time the buttons are pressed simultaneously. The three states are described as:

FULL (enabled): The FES has control over the primary (speaker) and secondary (headphone) audio sources.

LOCAL: The FES has control over the secondary source (headphones) only. The radio will ignore button presses that affect the primary (speaker) audio source.

LOCKED (disabled): The FES buttons are locked and all FES button presses are ignored by the radio and the FES except for load and eject.

Entertainment Systems

When the DVD system is ON, you can then press the memory preset controls 2 and 4 simultaneously to toggle between Single Play and Dual Play. In Single Play mode, all speakers listen to the same media. In Dual Play mode, rear seat passengers can use the infrared wireless, or wired (not included) headphones to listen to a different playing media than the front seat passengers.



General information

Macrovision: This product incorporates copyright protection technology that is protected by method claims of certain U.S. patents and other intellectual property rights owned by Macrovision Corporation and other rights owners. Use of this copyright protection technology must be authorized by Macrovision Corporation, and is intended for home and other limited viewing uses only unless otherwise authorized by Macrovision Corporation. Reverse engineering or disassembly is prohibited.

MP3: Supply of this product only conveys a license for private, non-commercial use and does not convey a license nor imply any right to use this product in any commercial (i.e. revenue generating) real time broadcasting (terrestrial, satellite, cable and /or any other media) broadcasting/streaming via internet, intranets and/or other networks or in other electronic content distribution systems, such as pay-audio or audio-on-demand applications. An independent license for such use is required. For details, please visit [http:// www.mp3licensing.com](http://www.mp3licensing.com).

Safety information

Read all of the safety and operating instructions before operating the system and retain for future reference.

Do not attempt to service, repair or modify the Family Entertainment System (FES). See your dealer.

Do not insert foreign objects into the DVD compartment.



Do not leave children unattended in the vehicle and do not let children operate the system while unsupervised. If wired headphones or auxiliary systems are used, children may become entangled in the cords and seriously injure themselves.

Entertainment Systems



The front glass on the liquid crystal display (LCD) flip-down screen may break when hit with a hard surface. If the glass breaks, do not touch the liquid crystalline material. In case of contact with skin, wash immediately with soap and water.



The driver should not attempt to operate any function of the DVD system while the vehicle is in motion. Give full attention to driving and to the road. Pull off the road in a safe place before inserting or extracting DVDs from the system. A remote control is included in the system to allow the rear seat occupants to operate the FES functions without distracting the driver.

Do not expose the liquid crystal display (LCD) flip-down screen to direct sunlight or intensive ultraviolet rays for extensive periods of time. Ultraviolet rays deteriorate the liquid crystal.

Be sure to review User Manuals for video games and video game equipment when used as auxiliary inputs for your Family Entertainment System (FES).

Do not operate video games or video equipment if the power cords and/or cables are broken, split or damaged. Carefully place cords and/or cables where they will not be stepped on or interfere with the operation of seats and/or compartments.

Disconnect video games and video equipment power cords and/or cables when not in use.

Avoid touching auxiliary input jacks with your fingers. Do not blow on them or allow them to get wet or dirty.

Do not clean any part of the DVD player with benzene, paint thinner or any other solvent.

Federal Communication Commission (FCC) Compliance

Changes or modifications not approved by Ford Lincoln-Mercury could void user's authority to operate the equipment. This equipment has been tested and found to comply with the limits for a Class B digital device, pursuant to Part 15 of the FCC Rules. These limits are designed to provide reasonable protection against harmful interference in a residential installation. This equipment generates, uses and can radiate radio frequency energy and, if not installed and used in accordance with the instructions, may cause harmful interference and radio communications.

Entertainment Systems

However, there is no guarantee that interference will not occur in a particular installation. If this equipment does cause harmful interference to radio or television reception, which can be determined by turning the equipment off and on, the user is encouraged to consult the dealer or an experienced radio/TV technician for help.

Care and service of the DVD player

Environmental extremes

DVD players which are subjected to harsh environmental conditions may be damaged or perform at less than maximum capability. To avoid these outcomes, whenever possible avoid exposing your DVD player to:

- extremely hot or cold temperatures.
- direct sunlight.
- high humidity.
- a dusty environment.
- locations where strong magnetic fields are generated.

Temperature extremes

When the vehicle is parked under direct sunlight or in an extremely cold place for a long period of time, wait until the cabin temperature of the vehicle is at normal temperature before operating the system.

Humidity and moisture condensation

Moisture in the air will condense in the DVD player under extremely humid conditions or when moving from a cold place to a warm one. Moisture condensation may cause damage to the DVD and/or player. If moisture condensation occurs, do not insert a CD or DVD into the player. If one is already in the player, remove it. Turn the DVD player ON to dry the moisture before inserting a DVD. This could take an hour or more.

Foreign substances

Exercise care to prevent dirt and foreign objects from entering the DVD player compartment. Be especially careful not to spill liquids of any kind onto the media controls or into the system. If liquid is accidentally spilled onto the system, immediately turn the system OFF and consult a qualified service technician.

Entertainment Systems

Cleaning the liquid crystal display (LCD) flip-down screen

Clean the display screen by applying a small amount of water or any ammonia-based household glass cleaner directly to a soft cloth. Rub the screen gently until the dust, dirt or fingerprints are removed. Do not spray the screen directly with water or glass cleaning solvents. Overspray from these fluids could drip down into the internal electronics of the screen and cause damage. Do not apply excessive pressure while cleaning the screen.

Cleaning DVD and CD discs

Inspect all discs for contamination before playing. If necessary, clean discs only with an approved DVD and CD cleaner and wipe from the center out to the edge. Do not use circular motion.

Compatibility with aftermarket audio systems (headphone only mode)

When the Family Entertainment System (FES) detects that the original radio supplied by Ford Motor Company has been removed from the vehicle, the FES will work in a state referred to as "Headphone Only Mode." This mode allows the FES to operate as a standalone system, without interface to the radio.

While operating in Headphone Only Mode, the system will have limited functionality.

- The system will only output audio to the headphones. It will not be capable of providing audio to the speakers.
- The available sources in FES Headphone Only Mode are DVD-DISC and DVD-AUX, regardless of headphone channel (A or B).
- When a disc is inserted into the FES while in Headphone Only Mode, both headphone channels (A and B) will be connected to FES-DISC.

NAVIGATION SYSTEM (IF EQUIPPED)

Your vehicle may be equipped with a Navigation System. Refer to the *Navigation supplement* for further information.

Climate Controls

MANUAL HEATING AND AIR CONDITIONING SYSTEM (IF EQUIPPED)

1. **Temperature selection:**

Controls the temperature of the airflow in the vehicle.

2. **Air flow selections:** Controls the direction of the airflow in the vehicle. See the following for a brief description on each control.

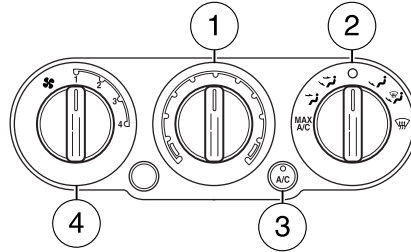

Max A/C: Distributes recirculated

air through the instrument panel vents to cool the vehicle. This recooling of the interior air is more economical and efficient. Recirculated air may also help reduce undesirable odors from entering the vehicle.

 : Distributes outside air through the instrument panel vents.

 : Distributes outside air through the instrument panel vents and the floor vents.

O (OFF): Outside air is shut out and the fan will not operate.

 : Distributes outside air through the floor vents. **Note:** Some airflow will come out of the small vents near the side windows.

 : Distributes outside air through the windshield defroster vents and floor vents. **Note:** Some airflow will come out of the small vents near the side windows.

 : Distributes outside air through the windshield defroster vents.

3. **A/C:** Uses outside air to cool the vehicle. Air flows primarily from the instrument panel register vents.

4. **Fan speed adjustment:** Controls the volume of air circulated in the vehicle.

Operating tips

- To reduce fog build up on the windshield during humid weather, place the air flow selector in the  position.
- To reduce humidity build up inside the vehicle, do not drive with the air flow selector in the O (OFF) position.
- Do not put objects under the front seats that will interfere with the airflow to the rear seats.

Climate Controls

- Remove any snow, ice or leaves from the air intake area at the base of the windshield.
- To improve the A/C cool down when the vehicle interior is significantly warmer than the outside temperature, drive with the windows slightly open for 2–3 minutes after start up or until the vehicle has been “aired out.”

For maximum cooling performance in panel () mode:

- Select MAX A/C mode. MAX A/C uses recirculated air with A/C to provide a cooler airflow.
- Move the temperature control to the coolest setting.
- Set the fan to the highest speed initially, then adjust in order to maintain comfort.

To allow side window defogging and demisting while warming up the vehicle cabin:

1. Select .
2. Select A/C.
3. Set the temperature control to maintain comfort.
4. Set the fan speed to the highest setting.
5. Direct the outer instrument panel vents towards the side windows. To increase airflow to the outer instrument panel vents, close the vents located in the middle of the instrument panel.

To allow windshield defogging and demisting while warming up vehicle:

1. Select  floor/defrost mode.
2. Set temperature control to maintain comfort.
3. Set fan to highest setting.







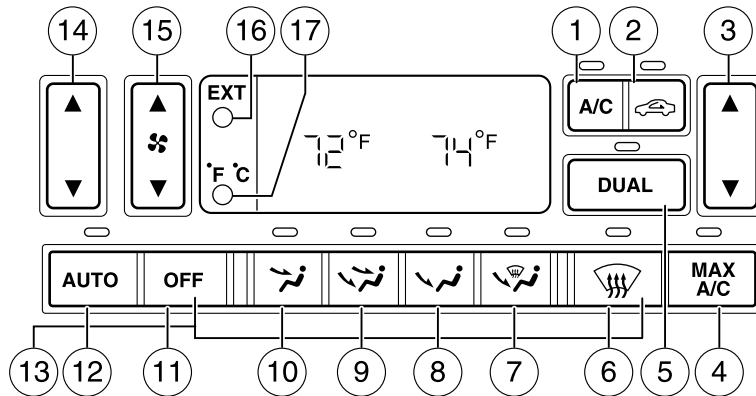

Do not place objects on top of the instrument panel as these objects may become projectiles in a collision or sudden stop.

Climate Controls

DUAL AUTOMATIC TEMPERATURE CONTROL (DATC) SYSTEM (IF EQUIPPED)



1. **A/C control:** Press to turn on the air conditioning. Press again to turn off the air conditioning. Use with  to improve cooling performance and efficiency. It engages automatically with the press of AUTO, ,  and MAX A/C. 

2.  **(Recirculation control):** Press to turn on the air circulation in the cabin. Press again to turn off. Recirculated air may reduce the amount of time to cool down the interior of the vehicle and may help reduce undesired odors from reaching the interior of the vehicle. Recirculation can be turned on manually in any airflow selection except defrost. Recirculation may turn off automatically to reduce fog potential. It operates automatically and cannot be disengaged in the MAX A/C mode. 

3. **Passenger side temperature control:** Press to turn on the dual temperature control. It can also be pressed to increase or decrease the airflow temperature for the passenger in the front of the vehicle. Recommended initial settings are 72 to 75 °F and then adjust for comfort. 

Climate Controls

4. **MAX A/C:** Distributes recirculated air through the instrument panel vents to cool the vehicle. This recooling of the interior air is more economical and efficient. Recirculated air may also help reduce undesirable odors from entering the vehicle.





5. **DUAL:** Press to turn on the separate passenger side temperature control. Press again to turn off the separate passenger side temperature control.



6.  : Distributes outside air through the windshield defroster vents. It can be used to clear the windshield of fog and thin ice.

7.  : Distributes outside air through the windshield defroster vents and floor vents. **Note:** Some airflow will come out of the small vents near the side windows.

8.  : Distributes air through the floor vents. **Note:** Some airflow will come out of the small vents near the side windows.

9.  : Distributes air through the instrument panel vents and the floor vents.

10.  : Distributes air through the instrument panel vents.

11. **OFF:** Outside air is shut out and the fan will not operate.



12. **AUTO:** Press to turn on full automatic operation and select the desired temperature using the temperature control. The system will automatically determine fan speed, air flow location, A/C on or off and outside or recirculated air to heat or cool the vehicle to reach the desired temperature.



13. **Manual override controls:** Allows you to manually determine where airflow is directed. To return to fully automatic control, press AUTO.



Climate Controls

14. Driver's side temperature

control: Press to increase or decrease the temperature on the driver side of the cabin. This control also sets the passenger side temperature when DUAL is disengaged. Recommended initial settings are 72 to 75 °F and then adjust for comfort.



15. **Fan Speed:** Manually increases or decreases the fan speed.



16. **EXT:** Displays the outside air temperature. Press again to display cabin temperature settings. Exterior readings are more accurate when the vehicle is moving.



17. Temperature conversion:

Press to toggle between Fahrenheit and Celsius temperature on the DATC display only. The set point temperatures in Celsius will be displayed in half-degree increments.



Operating tips

- To reduce fog build up on the windshield during humid weather, place the air flow selector in the  position.
- To reduce humidity build up inside the vehicle, do not drive with the air flow selector in OFF or with recirculated air engaged.
- Do not put objects under the front seats that will interfere with the airflow to the rear seats.
- Remove any snow, ice or leaves from the air intake area at the base of the windshield.
- To improve the A/C cool down, drive with the windows slightly open for 2–3 minutes after start up or until the vehicle has been “aired out.”

For maximum cooling performance:

- Select and A/C and recirculated air. Use recirculated air with A/C to provide a cooler airflow.
- Move the temperature control to the coolest setting.

Climate Controls

To allow side window defogging and demisting while warming up the vehicle cabin:

1. Select .
2. Select A/C.
3. Set the temperature control to maintain comfort.
4. Set the fan speed to the highest setting.
5. Direct the outer instrument panel vents towards the side windows. To increase airflow to the outer instrument panel vents, close the vents located in the middle of the instrument panel.



Do not place objects on top of the instrument panel as these objects may become projectiles in a collision or sudden stop.

Heated Windshield Control (if equipped)

The heated windshield control is located on the instrument panel just under the climate controls.

To activate the heated windshield, the engine must be running while the heated windshield control is pushed. Once activated, a small light on the button will illuminate.

Note: During initial start-up, the windshield may have a shimmering appearance. This is normal operation and will only last for approximately 1 minute.

The heated windshield will turn off automatically after:

- a period of up to 8 minutes, when the outside air temperature is below 40 °F,
- a period of up to 4 minutes when the outside air temperature is 40 °F or above, or
- when the engine is turned off.

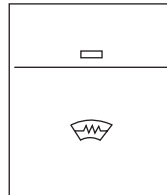

To manually turn off the heated windshield before the specified time has passed, push the control switch again.

Note: Pushing the heated windshield button to activate the system will increase engine idle speed when the engine is warm and is already at or near its warmed up idle rpm. No increase in engine rpm will be noticed if the engine is cold and running at higher rpms associated with cold starts. This rpm increase is required to provide adequate power from the alternator to the heated windshield and maintain power to the other electrical functions in the vehicle.

Lights

HEADLAMP CONTROL

 Turns the lamps off.

 Turns on the parking lamps, instrument panel lamps, license plate lamps and tail lamps.

 Turns the headlamps on.

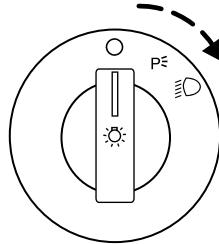

Autolamp Control (if equipped)

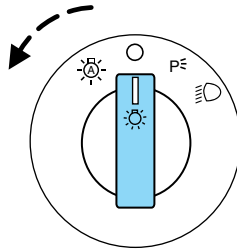

The autolamp control sets the headlamps to turn on and off automatically. The autolamp control, located on the headlamp control, may be set to:

- turn on the lamps automatically at night
- turn off the lamps automatically during the daylight
- keep the lamps on for up to three minutes after the key is turned to OFF.



To turn the autolamps on, rotate the control counterclockwise to .

Foglamp control (if equipped)

The foglamps can be turned on only when the headlamp control is in the ,  or  position and the high beams are not turned on.

Pull headlamp control towards you to turn foglamps on. The foglamp indicator light below the  icon will illuminate when foglamp is activated.

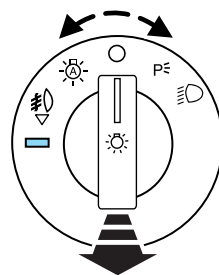



Lights

Push the headlamp control towards the instrument panel to deactivate the foglamps.

Daytime running lamps (DRL) (if equipped)

To activate DRL:

- the ignition must be in the ON position and
- the headlamp control is in the  or  position
- the transmission is not in park.



Always remember to turn on your headlamps at dusk or during inclement weather. The Daytime Running Light (DRL) System does not activate your tail lamps and generally may not provide adequate lighting during these conditions. Failure to activate your headlamps under these conditions may result in a collision.

High beams

Push the lever toward the instrument panel to activate. Pull the lever towards you to deactivate.

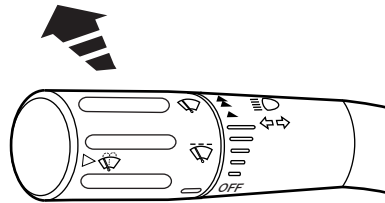

Flash to pass

Pull the lever toward you to activate. Release the lever to deactivate.

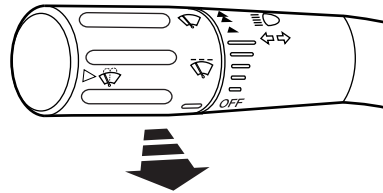

Lights

PANEL DIMMER CONTROL

Use to adjust the brightness of the instrument panel when exterior lights are on.

- Rotate the thumbwheel from left to right to brighten the instrument panel.
- Rotate the thumbwheel from right to left to dim the instrument panel.
- Rotate fully to the right (past detent) to turn on interior lamps.
- Rotate to the left position (past detent) to turn off the interior lamps and will also disable the illuminated entry feature.

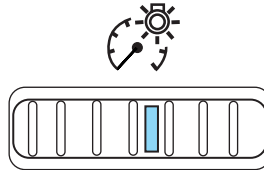

AIMING THE HEADLAMPS

The headlamps on your vehicle are properly aimed before leaving the assembly plant. If your vehicle is involved in an accident or if you have problems fixing the alignment of your headlamps, have them checked by a qualified service technician.

Headlamp aim adjustment

The headlamps on your vehicle can only be vertically adjusted. Your vehicle does not require horizontal aim adjustments.

To adjust the headlamps:

1. Park your vehicle on a level surface about 25 feet (7.6 meters) away from a vertical plain surface (3). Check your headlamp alignment at night or in a dark area so that you can see the headlamp beam pattern.

- (1) Eight feet
- (2) Center height of lamp to ground
- (3) Twenty-five feet
- (4) Horizontal reference line

2. The center of the headlamp has a 3.0 mm circle on the lens. Measure the height from the center of your headlamp to the ground (2) and mark an 8 foot (2.4 meter) long horizontal line on the plain surface (1) at this height (masking tape works well).

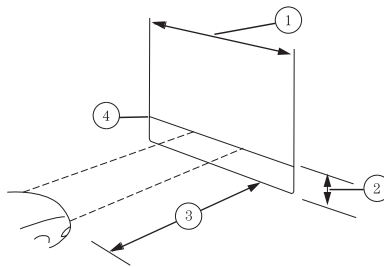

Lights

3. Turn on the low beam headlamps. The brightest part of the light should be below the horizontal line (4). If it is above the line the headlamp will need to be adjusted.

4. Open the hood.

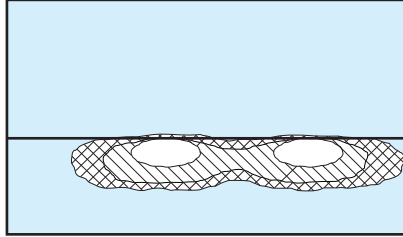

5. Locate the vertical adjuster for each headlamp. Adjust the aim by turning the adjuster control either clockwise (to adjust down) or counterclockwise (to adjust up).

Note: Use a 4 mm socket or box wrench to turn the vertical adjuster control.

6. Horizontal aiming is not required for this vehicle and is non-adjustable.

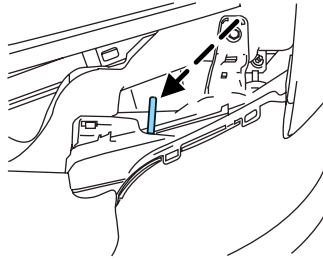

TURN SIGNAL CONTROL ⇄

- Push down to activate the left turn signal.
- Push up to activate the right turn signal.

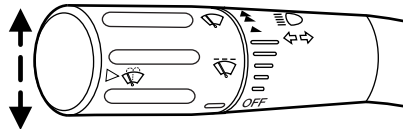

Lights

INTERIOR LAMPS

Map lamps

The front map lamps are located in the overhead console. Press the controls on either side of each map lamp to activate the lamps.



Cargo/reading lamps

The dome portion of the lamp or the center light can be turned on when the panel dimmer control is rotated past the detent or when a door is opened.

The rear dome lamp can be turned ON or OFF by sliding the control.

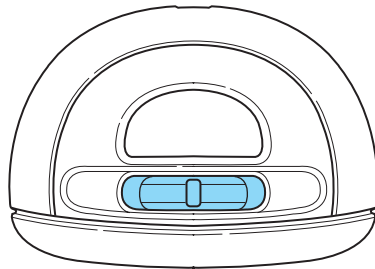

BULB REPLACEMENT

Headlamp Condensation

The headlamps are vented to equalize pressure. When moist air enters the headlamp(s) through the vents, there is a possibility that condensation can occur. This condensation is normal and will clear within 45 minutes of headlamp operation.

Replacing exterior bulbs

Check the operation of all the bulbs frequently.

Replacing the interior bulbs

Check the operation of the bulbs frequently. To replace any of the interior bulbs, see a dealer or qualified technician.

Lights

Using the right bulbs

Replacement bulbs are specified in the chart below. Headlamp bulbs must be marked with an authorized "D.O.T." for North America and an "E" for Europe to ensure lamp performance, light brightness and pattern and safe visibility. Using incorrect bulbs may damage the lamp assembly or void the lamp assembly warranty or may not provide quality bulb burn time.

Function	Number of bulbs	Trade number
Headlamp low & high beam	2	H13
Front park/turn lamp	2	3457 NAK (amber)
Side park/turn lamp	2	194
Rear stop/tail/turn lamp	2	4057K
Rear backup lamp	2	921
High-mount brakelamp	1	921
Cargo lamp	2	921
Rear license plate lamps	2	194
Front fog lamp	2	9145
Interior cargo lamp	1	211-2
Interior overhead lamp (if equipped)	1	912 (906)
Front door courtesy lamp	1	168
Map lamps	2	168 (T10)
Ashtray lamp	1	161
All replacement bulbs are clear in color except where noted.		
To replace all instrument panel lights - see your authorized dealer.		

Lights

Replacing headlamp bulbs

Do not touch the glass of a halogen bulb.

1. Turn off the headlamps and open the hood.
2. Remove three screws from the headlamp assembly and pull headlamp forward.

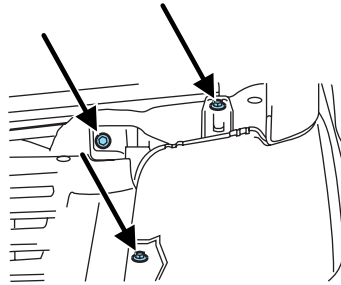

3. Disconnect the electrical connector.
4. Remove the old bulb by turning counterclockwise and pull it out.

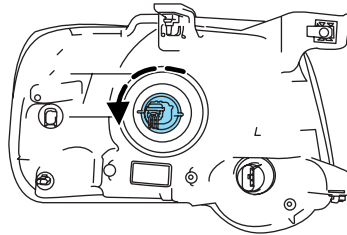

Handle a halogen headlamp bulb carefully and keep out of children's reach. Grasp the bulb only by its plastic base and do not touch the glass. The oil from your hand could cause the bulb to break the next time the headlamps are operated.

Reverse steps to reinstall bulb(s).

Lights

Replacing front parking lamp/turn signal/sidemarkers bulbs

1. Turn off the headlamps and open the hood.
2. Remove three screws from the headlamp assembly and pull headlamp forward.

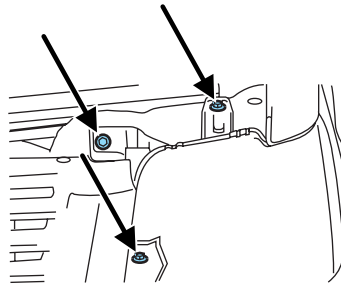

3. Rotate the bulb socket counterclockwise and remove it from the lamp assembly.
4. Pull the bulb straight out of the socket.

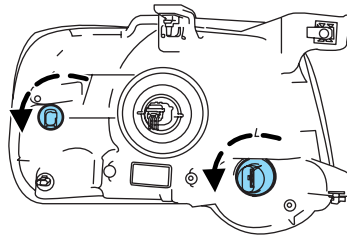

Reverse steps to reinstall bulb(s).

Replacing tail/brake/turn/backup lamp bulbs

1. Turn the headlamp switch to OFF and open the tailgate.
2. Remove the two bolts from the lamp assembly.
3. Remove the lamp assembly.

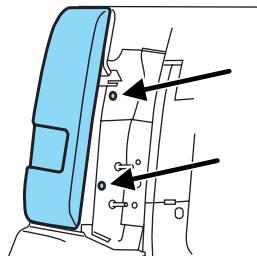

Lights

4. Rotate the bulb socket counterclockwise and remove it from the lamp assembly.
5. Pull the bulb straight out of the socket.

Reverse steps to reinstall bulb(s).

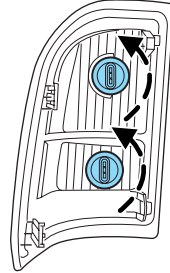

Replacing foglamp bulbs

1. Make sure the headlamp switch is in the OFF position.
2. Remove the bulb socket from the foglamp by turning it counterclockwise.
3. Disconnect the electrical connector.

Reverse steps to reinstall bulb(s).

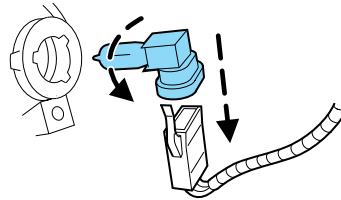

Replacing license plate lamp bulbs

The license plate bulbs are located behind the rear bumper. To change the license plate lamp bulbs:

1. Reach behind the rear bumper to locate the bulb.
2. Twist the bulb socket counterclockwise and carefully pull to remove it from the lamp assembly.
3. Pull out the old bulb from the socket and push in the new bulb.
4. Install the bulb socket in lamp assembly by turning it clockwise.

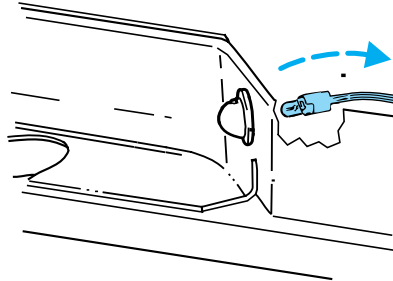

Lights

Replacing high-mount brake and cargo lamp bulbs

Make sure the headlamp control is in the OFF position.

1. Remove the two screws and move the lamp assembly away from the vehicle to expose the bulb sockets.

2. Remove the bulb socket by rotating counterclockwise and pulling it out of the lamp assembly.

3. Pull the bulb straight out of the socket and push in the new bulb.

Install the new bulbs in reverse order.

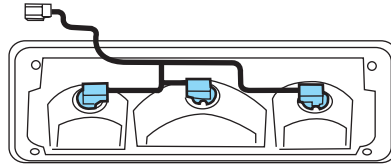

Driver Controls

MULTI-FUNCTION LEVER

Windshield wiper: Rotate the end of the control away from you to increase the speed of the wipers; rotate towards you to decrease the speed of the wipers.

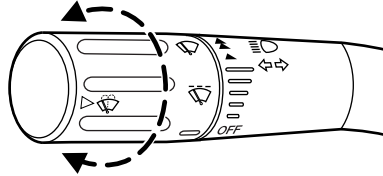

Windshield washer: Push the end of the stalk:

- briefly: causes a single swipe of the wipers without washer fluid.
- a quick push and hold: the wipers will swipe three times with washer fluid.
- a long push and hold: the wipers and washer fluid will be activated for up to ten seconds.

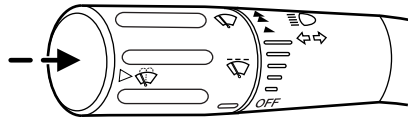

Note: Do not operate the washer when the washer reservoir is empty. This may cause the washer pump to overheat. Check the washer fluid level frequently. Do not operate the wipers when the windshield is dry. This may scratch the glass, damage the wiper blades and cause the wiper motor to burn out. Before operating the wiper on a dry windshield, always use the windshield washer. In freezing weather, be sure the wiper blades are not frozen to the windshield before operating the wipers.

Windshield wiper features (if equipped with Autolamp feature)

The exterior lamps will turn on with the ignition on, headlamp control in the Autolamp position and the windshield wipers are turned on (for a fixed period of time).

Driver Controls

TILT STEERING COLUMN

Pull the lever down and release, to unlock the steering column tilt lock. With the lever in the down position, tilt the steering column and wheel to its desired orientation. Do not push or pull the lever while tilting the wheel.

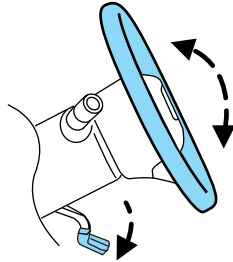

Lift the lever back to its original position to lock the steering column.



Never adjust the steering column when the vehicle is moving.

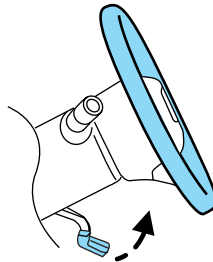

ILLUMINATED VISOR MIRROR

Lift the mirror cover to turn on the visor mirror lamps.

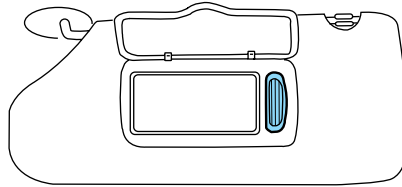

Slide on rod feature

Rotate the visor towards the side window and extend it rearward for additional sunlight coverage.

Note: To stow the visor back into the headliner, visor must be retracted before moving it back towards the windshield.

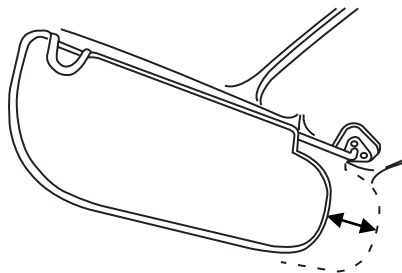

Driver Controls

OVERHEAD CONSOLE

The appearance of your vehicle's overhead console will vary according to your option package.

Storage compartment

Press the latch to open the storage compartment.

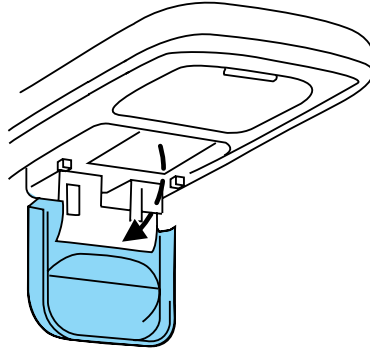

Installing a garage door opener (if equipped)

The storage compartment can be converted to accommodate a variety of aftermarket garage door openers:

- Place the VELCRO® hook onto the side of the aftermarket transmitter opposite of the button.
- Place the transmitter into storage compartment, button down.

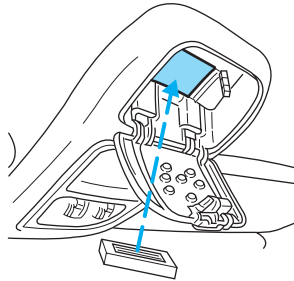

Driver Controls

- Place the provided height adaptors onto the back of the door as needed.
- Close the door.
- Press the depression in the door to activate the transmitter.

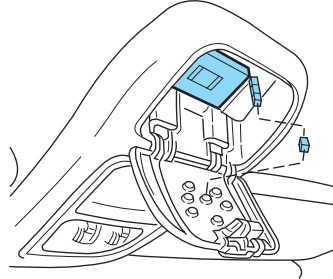

AUXILIARY POWER POINT (12VDC)

Power outlets are designed for accessory plugs only. Do not insert any other object in the power outlet as this will damage the outlet and blow the fuse. Do not hang any type of accessory or accessory bracket from the plug. Improper use of the power outlet can cause damage not covered by your warranty.

The auxiliary power point is located in the floor console.

Do not use the power point for operating the cigarette lighter element (if equipped).

To prevent the fuse from being blown, do not use the power point(s) over the vehicle capacity of 12 VDC/180W.

To prevent the battery from being discharged, do not use the power point longer than necessary when the engine is not running.

Always keep the power point caps closed when not being used.

Cigar/Cigarette lighter (if equipped)

Do not plug optional electrical accessories into the cigarette lighter socket.

Do not hold the lighter in with your hand while it is heating, this will damage the lighter element and socket. The lighter will be released from its heating position when it is ready to be used.

Improper use of the lighter can cause damage not covered by your warranty.

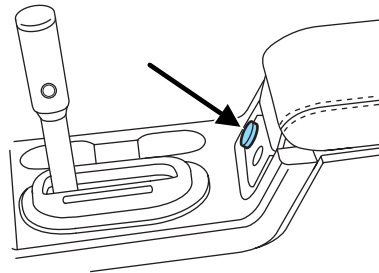

Driver Controls

Rear auxiliary power point

A second auxiliary power point is located on the rear side of the console. It is accessible from the rear seats.

Truck bed auxiliary power point

An additional auxiliary power point is located in the bed of the truck (12V 20AMP max).

Lift the cover to access the auxiliary power point.

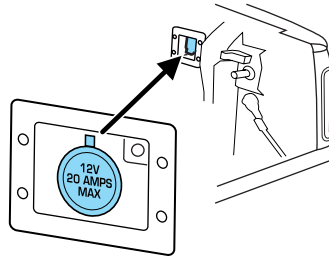

CENTER CONSOLE

1. Cupholders
2. Tissue holder in lid
3. Rear power point
4. Large utility compartment has an exterior power point in front of the lid, and inside the compartment has coin holder slots and a business/credit card holder

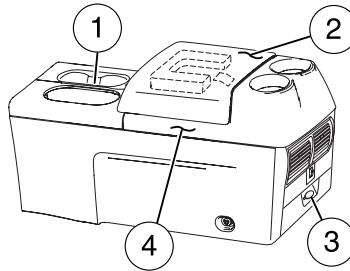

The rear side of the console may incorporate the following features:

- Air vents
- Cupholders



Use only soft cups in the cupholder. Hard objects can injure you in a collision.

Driver Controls

POWER WINDOWS



Do not leave children unattended in the vehicle and do not let children play with the power windows. They may seriously injure themselves.



When closing the power windows, you should verify they are free of obstructions and ensure that children and/or pets are not in the proximity of the window openings.

Press and pull the window switches to open and close windows.

- Push down (to the first detent) and hold the switch to open.
- Pull up (to the first detent) and hold the switch to close.

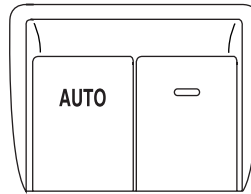

Rear Window Buffeting: When one or both of the rear windows are open, the vehicle may demonstrate a wind throb or buffeting noise. This noise can be alleviated by lowering a front window approximately two to three inches.

One touch down

Allows the driver's window to open fully without holding the control down. Push the switch completely down to the second detent and release quickly. The window will open fully. Momentarily press the switch to any position to stop the window operation.

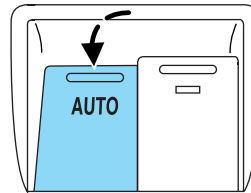

Driver Controls

Window lock

The window lock feature allows only the driver to operate the power windows.

To lock out all the window controls except for the driver's press the right side of the control. Press the left side to restore the window controls.

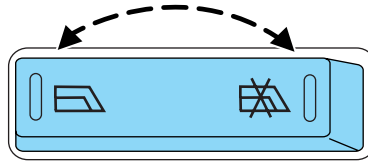

Accessory delay

With accessory delay, the window switches, audio system and moon roof (if equipped) may be used for up to ten minutes after the ignition switch is turned to the OFF position or until either front door is opened.

Power Down Back Window (if equipped)

To operate the power down back window, the ignition switch must be in the On or Accessory position (or with accessory delay power enabled).

The power down back window only has three window position selections:

- Fully open
- Vent
- Fully closed



All rear seat occupants and/or cargo must be properly restrained and clear of the back window opening before operating the power down rear window.



Do not leave children unattended in the vehicle and do not let children play with the power down rear window. They may seriously injure themselves.

Driver Controls

Press and release the \triangle control to open window to the vent position.

Press and release the \triangle control again to open window to the full open position.

Press and release the \blacktriangledown control to close the window all the way to the full closed position.

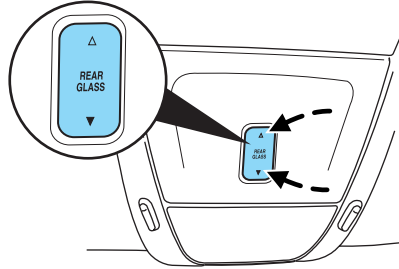

Normal Operation

When the power down back window is opened, it will stop in the vent position. When the window is closed from full open, it will not stop in the vent position. When the power down back window is in motion, the control switch can be pressed to change the window direction and move it to the closest position.

If the power down back window is moving up and the ignition is switched to OFF (without accessory delay power enabled) the window will reverse direction and move down to either the full open or vent position. If the window is within 0.16 in. (4 mm) of the upper header, it will completely close.

Bounce-Back

When the back window is moving upward and an obstacle interferes with the window's movement, the back window will reverse direction and move toward the fully open position. This is known as "bounce-back".

Security Override

If, during a bounce-back condition and within 2 seconds after the window stops, the control is held in the \blacktriangledown direction, **the back window will travel up with no bounce-back protection.** If the control is released before the window reaches fully closed, the back window will continue moving up with bounce-back re-enabled.

The following are possible reasons for using the security override:

- Ice on the window causing a restriction.
- Window unexpectedly reverses.

Position recovery mode

If the motor loses position and stops mid travel, the motor will respond to switch inputs by moving 0.6 in. (15 mm) each switch command in the

Driver Controls

up direction only. Down will be a one touch down operation. If the window is stalled in the down position and there are no other system faults, the motor shall relearn its position and resume full functionality. If there is a feedback signal loss, the window will remain in its 0.6 in. (15 mm) travel mode with each switch command and will not recover full functionality. This will allow you to “inch” the window up to the fully closed position. If the window does not operate correctly, see your dealer for service.

AUTOMATIC DIMMING INSIDE REAR VIEW MIRROR (IF EQUIPPED)

Your vehicle may be equipped with an inside rear view mirror with an auto-dimming function. The electrochromic day/night mirror will change from the normal (high reflective) state to the non-glare (darkened) state when bright lights (glare) reach the mirror. When the mirror detects bright light from behind the vehicle, it will automatically adjust (darken) to minimize glare.

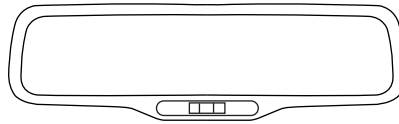

The mirror will automatically return to the normal state whenever the vehicle is placed in R (Reverse) to ensure a bright clear view when backing up.

Do not block the sensor on the backside of the inside rear view mirror since this may impair proper mirror performance.

EXTERIOR MIRRORS

Power side view mirrors

The ignition must be in the ACC or ON position to adjust the power side view mirrors.

To adjust your mirrors:

1. Rotate the control clockwise to adjust the right mirror and rotate the control counterclockwise to adjust the left mirror.
2. Move the control in the direction you wish to tilt the mirror.
3. Return to the center position to lock mirrors in place.



Driver Controls

Fold-away mirrors

Fold the side mirrors in carefully when driving through a narrow space, like an automatic car wash.

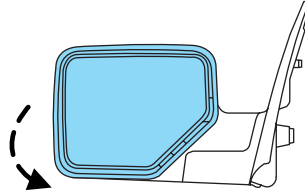

Heated outside mirrors (if equipped)

Both mirrors are heated automatically to remove ice, mist and fog when the heated windshield control is pressed.

Do not remove ice from the mirrors with a scraper or attempt to readjust the mirror glass if it is frozen in place. These actions could cause damage to the glass and mirrors.

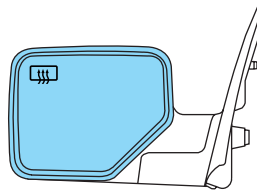

POWER ADJUSTABLE FOOT PEDALS (IF EQUIPPED)

The accelerator and brake pedal should only be adjusted when the vehicle is stopped and the gearshift lever is in the P (Park) position.

Press and hold the rocker control to adjust accelerator and brake pedal toward you or away from you.



The adjustment allows for approximately 3 inches (73 mm) of maximum travel.



Never adjust the accelerator and brake pedal with feet on the pedals while the vehicle is moving.

Driver Controls

SPEED CONTROL

With speed control set, you can maintain a set speed without keeping your foot on the accelerator pedal.





Do not use the speed control in heavy traffic or on roads that are winding, slippery or unpaved.

Setting speed control

The controls for using your speed control are located on the steering wheel for your convenience.

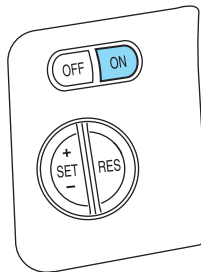
1. Press the ON control and release it.
2. Accelerate to the desired speed.



3. Press the SET + control and release it.
4. Take your foot off the accelerator pedal.
5. The indicator light  on the instrument cluster will turn on.

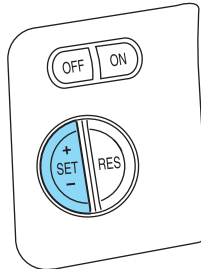

Note:

- Vehicle speed may vary momentarily when driving up and down a steep hill.
- If the vehicle speed increases above the set speed on a downhill, you may want to apply the brakes to reduce the speed.
- If the vehicle speed decreases more than 10 mph (16 km/h) below your set speed on an uphill, your speed control will disengage.

Driver Controls

Resuming a set speed

Press the RES (resume) control and release it. This will automatically return the vehicle to the previously set speed.

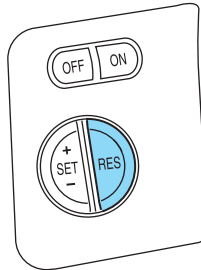

Increasing speed while using speed control

There are two ways to set a higher speed:

- Press and hold the SET + control until you get to the desired speed, then release the control. You can also use the SET + control to operate the Tap-Up function. Press and release this control to increase the vehicle set speed in small amounts by 1 mph (1.6 km/h).
- Use the accelerator pedal to get to the desired speed. When the vehicle reaches that speed press and release the SET + control.

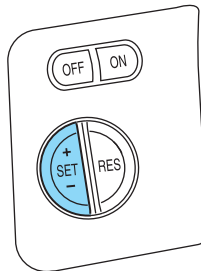

Reducing speed while using speed control

There are two ways to reduce a set speed:

- Press and hold the SET - control until you get to the desired speed, then release the control. You can also use the SET - control to operate the Tap-Down function. Press and release this control to decrease the vehicle set speed in small amounts by 1 mph (1.6 km/h).
- Depress the brake pedal until the desired vehicle speed is reached, press the SET + control.

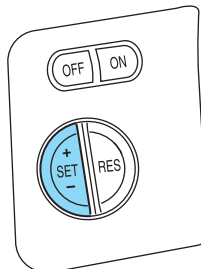

Driver Controls

Turning off speed control

There are two ways to turn off the speed control:

- Depress the brake pedal. This will not erase your vehicle's previously set speed.
- Press the speed control OFF control.

Note: When you turn off the speed control or the ignition, your speed control set speed memory is erased.

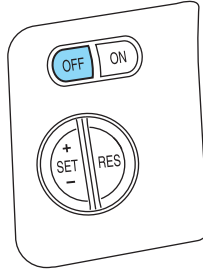

STEERING WHEEL CONTROLS (IF EQUIPPED)

These controls allow you to operate some radio and climate control features.

Audio control features

Press MEDIA to select:

- AM, FM1, FM2
- CD (if equipped)
- DVD/FES (if equipped)
- SAT1, SAT2 or SAT3 (Satellite Radio mode if equipped).
- LINE IN (Auxiliary input jack)

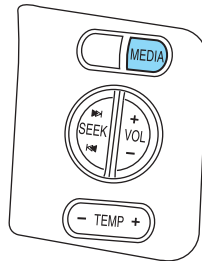

Driver Controls

In AM, FM1, or FM2 mode:

- Press **SEEK** to select preset stations within the selected radio band or press and hold to select the next/previous radio frequency.

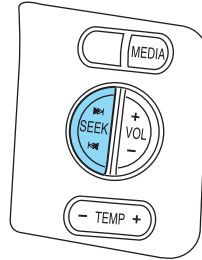

In Satellite radio mode (if equipped):

- Press **SEEK** to advance through preset channels or subscribed channels.

In CD mode:

- Press **SEEK** to select the next selection on the CD or press and hold to forward or reverse the CD.

In any mode:

- Press VOL + or - to adjust volume.

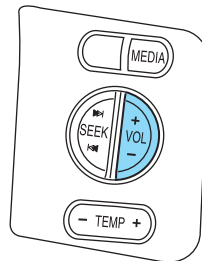

Climate control features (if equipped)

Press TEMP + or - to adjust temperature.

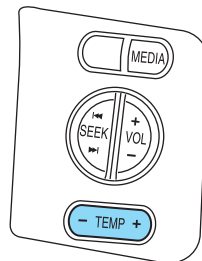

Driver Controls

Press FAN + or - to adjust fan speed.

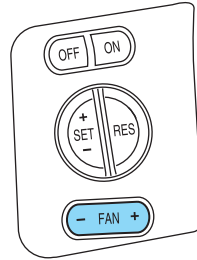

MOON ROOF (IF EQUIPPED)

You can move the glass panel of the moon roof back to open or tilt up (from the closed position) to ventilate the vehicle.



Do not let children play with the moon roof or leave children unattended in the vehicle. They may seriously hurt themselves.



When closing the moon roof, you should verify that it is free of obstructions and ensure that children and/or pets are not in the proximity of the moon roof opening.

To open the moon roof:

The moon roof is equipped with an automatic, one-touch, express opening feature. Press and release the rear portion of the control. To stop motion at any time during the one-touch opening, press the control again.

To close the moon roof:

The moon roof is equipped with an automatic, one-touch, express closing feature. Press and release the front portion of the control. To stop motion at any time during the one-touch closing, press the control again.

Bounce back: When an obstacle has been detected in the moon roof opening as the moon roof is closing, the moon roof will automatically open and stop at a prescribed position.

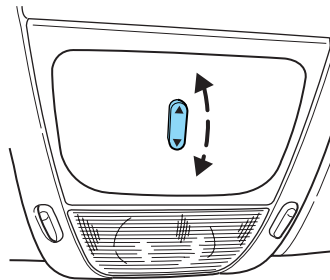

Driver Controls

Bounce back override: To override bounce back, within 2 seconds after reaching bounce back position, if the switch is held in the close position the moon roof will close with a 20–25 percent increase of closing force before it will bounce back again. If the switch is released before the moon roof reaches fully closed position, the moon roof will stop. For example: Bounce Back Override can be used to overcome the resistance of ice on the moon roof or seals.

To vent:

- To tilt the moon roof into the vent position (when the glass panel is closed), press and hold the front portion of the control.
- To close the moon roof from the vent position, press and hold the rear portion of the control until the glass panel stops moving.

The moon roof has a sliding shade that can be opened or closed when the glass panel is shut. To close the shade, pull it toward the front of the vehicle.

Accessory delay:

With accessory delay, the window switches, audio system, and moon roof (if equipped) may be used for up to 10 minutes after the ignition switch is turned to the OFF position or until either front door is opened.

STANDARD MESSAGE CENTER (IF EQUIPPED)

With the ignition in the ON position, the message center, located on your instrument cluster, displays important vehicle information

through a constant monitor of vehicle systems. You may select

display features on the message center for a display of status. The system will also notify you of potential vehicle problems with a display of system warnings followed by an indicator chime.



Selectable features

Press and release the SELECT/RESET control switch to scroll and reset the following functions. Select or reset the function by holding the SELECT/RESET button for more than 2 seconds.

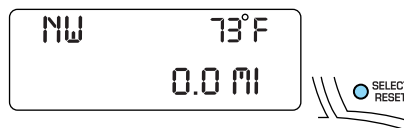

Driver Controls

Info menu

This menu displays the following control displays:

- Odometer/Trip Odometer (Trip A and Trip B)
- Distance to Empty
- Average Fuel Economy
- Setup Menu

Odometer/Trip odometer

Refer to *Gauges* in the *Instrument Cluster* chapter.

Distance to empty (DTE)

Selecting this function from the INFO MENU estimates approximately how far you can drive with the fuel remaining in your tank under normal driving conditions.

Remember to turn the ignition OFF when refueling to allow this feature to correctly detect the added fuel.

The DTE function will display LOW FUEL LEVEL and sound a tone for one second when you have approximately 50 miles (80 km) to empty. If you RESET this warning message, this display and tone will return within 10 minutes.

DTE is calculated using a running average fuel economy, which is based on your recent driving history of 500 miles (800 km). This value is not the same as the average fuel economy display. The running average fuel economy is reinitialized to a factory default value if the battery is disconnected.



Average fuel economy (AFE)

Select this function to display your average fuel economy in miles/gallon or liters/km.

If you calculate your average fuel economy by dividing miles traveled by gallons of fuel used (liters of fuel used by 100 kilometers traveled), your figure may be different than displayed for the following reasons:

- Your vehicle was not perfectly level during fill-up
- Differences in the automatic shut-off points on the fuel pumps at service stations

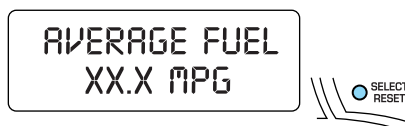

Driver Controls

- Variations in top-off procedure from one fill-up to another
 - Rounding of the displayed values to the nearest 0.1 gallon (liter)
1. Drive the vehicle at least 5 miles (8 km) with the speed control system engaged to display a stabilized average.
 2. Record the highway fuel economy for future reference.

It is important to press the SELECT/RESET control switch (press and hold for 2 seconds in order to reset the function) after setting the speed control to get accurate highway fuel economy readings.

Setup menu

Press and hold the SELECT/RESET control switch to get to the SETUP MENU sequence from the INFO MENU for the following displays:



- System Check
- Units (English/Metric)
- Language
- Autolamp
- Autolock
- Autounlock
- Park Aid (if equipped)
- Oil Life Start Value

Briefly press the SELECT/RESET control switch to scroll through the SETUP MENU display sequence. If the SELECT/RESET control switch is not pressed within 4 seconds, the message center returns to the Info Menu.

System check

Press and hold the SELECT/RESET control switch to select SYSTEM CHECK when "SYSTEM CHECK / HOLD RESET" is displayed in the message center. Selecting this function from the SETUP MENU



causes the message center to cycle through each of the systems being monitored. For each of the monitored systems, the message center will indicate either an OK message or a warning message for two seconds. Pressing the SELECT/RESET control switch cycles the message center through each of the systems being monitored.

Driver Controls

The sequence of the system check report and how it appears in the message center is as follows:

1. OIL LIFE RESET
2. CHARGING SYSTEM
3. WASHER FLUID
4. DOOR AJAR
5. EXTERIOR LAMP
6. BRAKE SYSTEM
7. PARK BRAKE
8. MILES TO EMPTY
9. FUEL LEVEL LOW (will only display if 50 miles or less to empty)

To reset the oil monitoring system to 100% after each oil change [approximately 5,000 miles (8,000 km) or 180 days] perform the following:

1. Enter SYSTEM CHECK to display “OIL XXX% RESET IF NEW”.



OIL XXX%
RESET IF NEW

2. Press SELECT/RESET control switch to display “HOLD RESET IF NEW OIL”.



HOLD RESET
IF NEW OIL



3. Press and hold the SELECT/RESET control switch for more than 2 seconds. Oil life is set to 100% and “OIL CHANGE SET TO 100%” is displayed.



OIL LIFE SET
TO 100%

Note: To change oil life 100% miles value from 5,000 miles (8,000 km) or 180 days to another value, refer to the *Oil Life Start Value* selected from the SETUP MENU in this section.

Driver Controls

Units (English/Metric)

1. Select this function from the SETUP MENU for the current units to be displayed.

2. Press and hold the SELECT/RESET control switch to change from English to Metric.

3. Press the SELECT/RESET control switch for the next SETUP MENU item or wait for more than 4 seconds to return to the INFO MENU.



UNITS
> ENG METRIC

Language

Note: When entering the SETUP MENU and a non-English language has been selected, "PRESS RESET FOR ENGLISH" will be displayed to change back to English.

1. Select this function from the SETUP MENU for the current language to be displayed.

2. Press and hold the SELECT/RESET control to select a new language.

Selectable languages are English, Spanish, French, Japanese, or Arabic.

3. Press the SELECT/RESET control switch for the next SETUP MENU item or wait for more than 4 seconds to return to the INFO MENU.



> ENGLISH
ESPANOL

Autolamp

This feature keeps your headlights on for up to three minutes after the ignition is switched off.

1. To change the time delay of the autolamp feature, select this function from the SETUP MENU.

2. Press and hold the SELECT/RESET control switch to select the new Autolamp delay time (in seconds) values of 0, 10, 20, 30, 60, 90, 120 or 180 and wraps back to 0. Selecting 0 will result in no delay feature.

Note: ">" in front of a number indicates current selection.

3. Press the SELECT/RESET control switch for the next SETUP MENU item or wait for more than 4 seconds to return to the INFO MENU.



AUTOLAMP
> 0 10 20

Driver Controls

Autolock

This feature automatically locks all vehicle doors when the vehicle is shifted into any gear and when the vehicle is in motion over 13 mph (20 km/h) or higher.

1. To disable/enable the autolock feature, select this function from the SETUP MENU.



2. Press and hold the SELECT/RESET control switch to turn the autolock feature ON or OFF.

3. Press the SELECT/RESET control switch for the next SETUP MENU item or wait for more than 4 seconds to return to the INFO MENU.

Autounlock

This feature automatically unlocks all vehicle doors when the driver's door is opened within 10 minutes of the ignition being turned off.

1. To disable/enable the autounlock feature, select this function from the SETUP MENU.



2. Press and hold the SELECT/RESET control switch to turn the autounlock ON or OFF.

3. Press the SELECT/RESET control switch for the next SETUP MENU item or wait for more than 4 seconds to return to the INFO MENU.

Reverse Sensing System (Park Aid) (if equipped)

This feature sounds a warning tone to warn the driver of obstacles near the rear bumper, and functions only when R (Reverse) gear is selected.

1. To disable/enable the reverse sensing system feature with the vehicle in P (Park), select this function from the SETUP MENU or put the vehicle in R (Reverse).



2. Press and hold the SELECT/RESET control switch to turn the park aid ON or OFF.

3. Press the SELECT/RESET control switch for the next SETUP MENU item or wait for more than 4 seconds to return to the INFO MENU.

Driver Controls

Oil Life Start Value

1. Select this function from the SETUP MENU for the current display mode.
2. Press and hold the SELECT/RESET control switch to reset oil change.

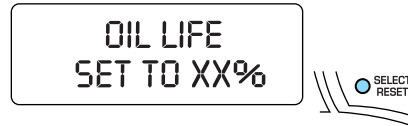

3. Press the SELECT/RESET control switch for the next SETUP MENU item or wait for more than 4 seconds to return to the INFO MENU.

Note: Oil Life Start Value of 100% equals 5,000 miles (8,000 km) or 180 days. For example, setting Oil Life Start Value to 60% sets the Oil Life Start Value to 3,000 miles (4,828 km) and 120 days.

Compass display (if equipped)

The compass heading is displayed as one of N, NE, E, SE, S, SW, W and NW in the message center display.

The compass reading may be affected when you drive near large buildings, bridges, power lines and powerful broadcast antenna. Magnetic or metallic objects placed in, on or near the vehicle may also affect compass accuracy.

Usually, when something affects the compass readings, the compass will correct itself after a few days of operating your vehicle in normal conditions. If the compass still appears to be inaccurate, a manual calibration may be necessary. Refer to *Compass zone adjustment*.

Most geographic areas (zones) have a magnetic north compass point that varies slightly from the northerly direction on maps. This variation is up to four degrees between adjacent zones and will become noticeable as the vehicle crosses multiple zones. A correct zone setting will eliminate this error. Refer to *Compass calibration adjustment*.

Driver Controls

Compass zone adjustment (if equipped)

1. Determine which magnetic zone you are in for your geographic location by referring to the zone map.
2. Turn ignition to the ON position.

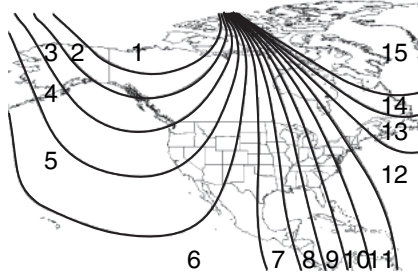

3. Locate the reset button on top of the compass sensor mounted behind the mirror.

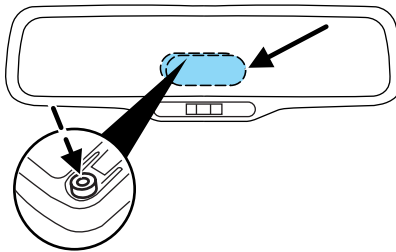

4. Press and hold the reset button on the compass module for approximately 4 seconds until COMPASS ZONE XX appears in the message center display.
5. Continue to press the reset button until the correct zone appears in the message center display.
6. After 4 seconds ZONE XX IS SET will appear in the message center display.
7. The display will return to normal operation. The zone is now updated.

COMPASS
ZONE XX

ZONE XX
IS SET

Compass calibration adjustment

Perform compass calibration in an open area free from steel structures and high voltage lines. For optimum calibration, turn off all electrical accessories (heater/air conditioning, wipers, etc.) and make sure all vehicle doors are shut.

Driver Controls

1. Start the vehicle.
2. Locate the reset button on the compass sensor mounted on the base of mirror.
3. To calibrate, press and hold the reset button on the compass module for approximately eight seconds and release.
4. Slowly drive the vehicle in a circle (less than 5 km/h [3 mph]) until the CIRCLE SLOW TO CALIBRATE display changes to CALIBRATION COMPLETED. It will take up to five circles to complete calibration.
5. The compass is now calibrated.



System warnings

System warnings alert you to possible problems or malfunctions in your vehicle's operating systems.

In the event of a multiple warning situation, the message center will cycle the display to show all warnings by displaying each one for 4 seconds.

The message center will display the last selected feature if there are no more warning messages. This allows you to use the full functionality of the message center after you acknowledge the warning by pressing the RESET control and clearing the warning message.

Warning messages are divided into four categories:

- They cannot be cleared until the condition is corrected.
- They will reappear on the display ten minutes from the reset if the condition has not been corrected.
- They will not reappear until an ignition OFF-ON cycle has been completed.
- They reappear if the condition clears then reoccurs within the same ignition ON-OFF cycle.

This acts as a reminder that these warning conditions still exist within the vehicle.

Driver Controls

Warning display	Status	
Door ajar	Warning cannot be reset	
Fuel level low	Warning returns after 10 minutes	
Park brake engaged		
Check brake system		
Check park aid (if equipped)	Warning returns only after the ignition key is turned from OFF to ON.	
Brake fluid level low		
Check headlamp		
Check highbeam lamp		
Check turn lamp		
Washer fluid level low		
Oil change required		
Engine oil change soon		
Clear objects by pass seat		Warning returns after the condition has cleared then reoccurs within the same ignition ON-OFF cycle.
Check charging system		
Low tire pressure		
Tire monitor fault		
Tire sensor fault		

DOOR AJAR. Displayed when a door is not completely closed.

CLEAR OBJECTS BY PASS SEAT. Displayed when objects are by the passenger seat. After the objects are moved away from the seat, if the warning stays on or continues to come on contact your authorized dealer.

CHECK CHARGING SYSTEM. Displayed when the electrical system is not maintaining proper voltage when the engine is running. If you are operating electrical accessories when the engine is idling at a low speed, turn off as many of the electrical loads as soon as possible. If the warning stays on or comes on when the engine is operating at normal speeds, have the electrical system checked as soon as possible.

FUEL LEVEL LOW. Displayed as an early reminder of a low fuel condition.

PARK BRAKE ENGAGED. Displayed when the manual park brake is set, the engine is running and the vehicle is driven more than 3 mph (5 km/h). If the warning stays on after the park brake is released, contact your authorized dealer as soon as possible.

Driver Controls

CHECK BRAKE SYSTEM. Displayed when the braking system is not operating properly. If the warning stays on or continues to come on, contact your authorized dealer as soon as possible.

CHECK PARK AID (if equipped). Displayed when the transmission is in R (Reverse) and the Reverse Sensing System (Park Aid) is disabled. Refer to *Reverse Sensing System (Park Aid)* in this section to enable.

LOW TIRE PRESSURE. Displayed when one or more tires on your vehicle have low tire pressure. Refer to *Inflating Your Tires* in the *Tires, Wheels and Loading* chapter.

TIRE MONITOR FAULT. Displayed when the Tire Pressure Monitoring System is malfunctioning. If the warning stays on or continues to come on, have the system inspected by your authorized dealer.

TIRE SENSOR FAULT. Displayed when a tire pressure sensor is malfunctioning, or your spare tire is in use. For more information on how the system operates under these conditions, refer to *Understanding Your Tire Pressure Monitoring System* in the *Tires, Wheels and Loading* chapter. If the warning stays on or continues to come on, have the system inspected by your authorized dealer.

BRAKE FLUID LEVEL LOW. Indicates the brake fluid level is low and the brake system should be inspected immediately. Refer to *Brake fluid reservoir* in the *Maintenance and Specifications* chapter.

CHECK HEADLAMP. Displayed when the headlamps are activated and at least one bulb is burned out. Check the lamps as soon as possible and have the burned out lamp replaced. Refer to *Replacing headlamp bulbs* in the *Lights* chapter.

CHECK HIGHBEAM LAMP. Displayed when the highbeam lamps are activated and at least one bulb is burned out. Check the lamps as soon as possible and have the burned out lamp replaced. Refer to *Replacing headlamp bulbs* in the *Lights* chapter.

CHECK TURN LAMP. Displayed when the turn lamps are activated and at least one bulb is burned out. Check the lamps as soon as possible and have the burned out lamp replaced. Refer to *Replacing headlamp bulbs* in the *Lights* chapter.

WASHER FLUID LEVEL LOW. Indicates the washer fluid reservoir is less than one quarter full. Check the washer fluid level. Refer to *Windshield washer fluid* in the *Maintenance and Specifications* chapter.

Driver Controls

OIL CHANGE REQUIRED. Displayed when the engine oil life remaining is 0%.

An oil change is required whenever indicated by the message center and according to the recommended maintenance schedule. **USE ONLY RECOMMENDED ENGINE OILS.**

ENGINE OIL CHANGE SOON. Displayed when the engine oil life reaches 5% or less of the Oil Life Start Value.

OPTIONAL MESSAGE CENTER (IF EQUIPPED)

With the ignition in the ON position, the message center, located on your instrument cluster, displays important vehicle information

through a constant monitor of vehicle systems. You may select display features on the message center for a display of status. The

system will also notify you of potential vehicle problems with a display of system warnings followed by an indicator chime.

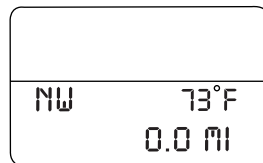
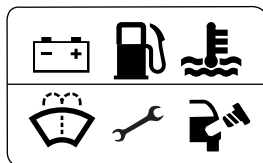
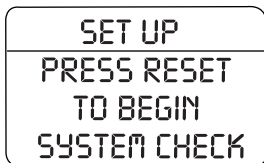
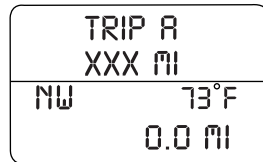
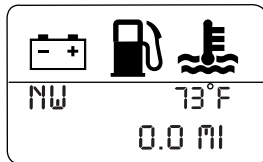
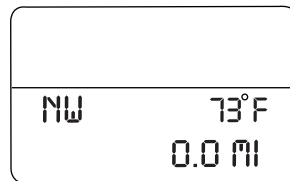

Your display can show up to 6 reconfigurable telltales at one time. What ever is displayed in the top left corner has the highest priority.

Driver Controls

Selectable features

Reset

Press the RESET control to select and reset functions shown in the INFO menu, SETUP menu, text warnings and reconfigurable telltale warnings.

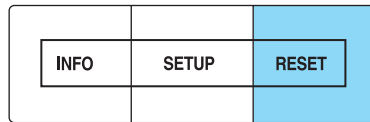

Info menu

The Info menu items are shown on the top two lines of the message center. Press the INFO control to display the following:

- Trip odometer (Trip A and Trip B)
- Distance to Empty
- Average Fuel Economy
- Instantaneous Fuel Economy
- Fuel Used
- Trip Elapsed Drive Time
- Blank

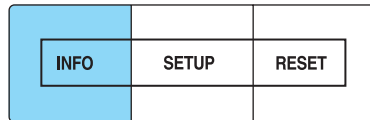

Trip odometer

Refer to *Gauges* in the *Instrument Cluster* chapter.

Distance to empty (DTE)

Selecting this function from the INFO menu estimates approximately how far you can drive with the fuel remaining in your tank under normal driving conditions. Remember to turn the ignition OFF when refueling to allow this feature to correctly detect the added fuel.

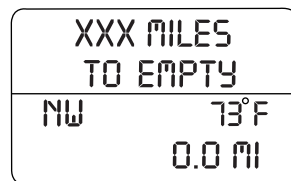

The DTE function will display LOW FUEL LEVEL and sound a tone for one second when you have approximately 50 miles (80 km) to empty. If you RESET this warning message, this display and tone will return within 10 minutes.

Driver Controls

Fuel Used

Selecting this function from the INFO menu. “FUEL USED XXX.X GAL” will display the fuel used since last reset. The information displayed will be in gallons or liters, depending on English/Metric mode state.

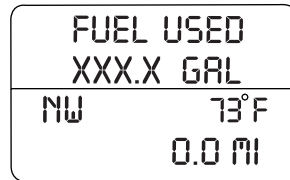

Trip elapsed drive time

Select this function from the INFO menu to display a timer.

To operate the Trip Elapsed Drive Time perform the following:

1. Press and release RESET in order to start the timer.
2. Press and release RESET to pause the timer.
3. Press and hold RESET for 2 seconds in order to reset the timer to zero.

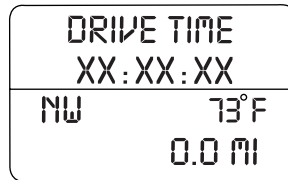

Blank display

Select this function from the INFO menu to turn the upper two lines of the message center display OFF.

Setup menu

Press the SETUP control twice for the following displays:

- System Check
- Units (English/Metric)
- Language
- Autolamp
- Autolock
- Autounlock
- Park Aid (if equipped)
- Compass Zone (if equipped)
- Compass Calibration (if equipped)
- Oil Life Start Value

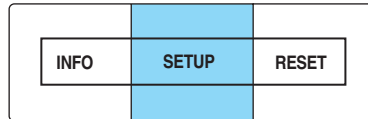

Driver Controls

System check

Selecting this function from the SETUP MENU causes the message center to cycle through each of the systems being monitored. For each of the monitored systems, the message center will indicate either an OK message or a warning message for two seconds.

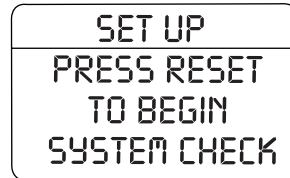

Pressing the RESET control cycles the message center through each of the systems being monitored.

The sequence of the system check report and how it appears in the message center is as follows:

1. OIL LIFE RESET
2. CHARGING SYSTEM
3. WASHER FLUID
4. DOOR AJAR
5. EXTERIOR LAMP
6. BRAKE SYSTEM
7. PARK BRAKE
8. FUEL LEVEL
9. MILES TO EMPTY

To reset the oil monitoring system to 100% after each oil change [approximately 5,000 miles (8,000 km) or 180 days] perform the following:

1. Enter SYSTEM CHECK to display "OIL XXX% OIL LIFE OK".

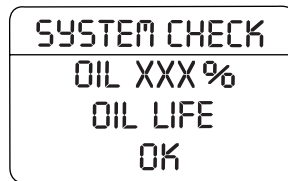

Driver Controls

2. Press RESET control to display “HOLD RESET IF NEW OIL”.

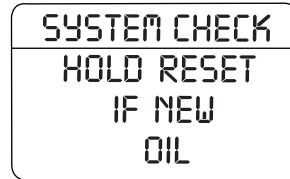

3. Press and hold the RESET control for more than 2 seconds. Oil life is set to 100% and “OIL CHANGE SET TO 100%” is displayed.

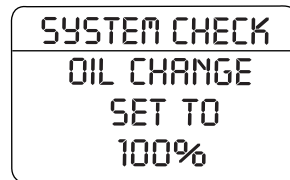

Note: To change oil life 100% miles value from 5,000 miles (8,000 km) or 180 days to another value, refer to the *Oil Life Start Value* selected from the SETUP MENU in this section.

Units (English/Metric)

1. Select this function from the SETUP MENU for the current units to be displayed.

2. Press the RESET control to change from English to Metric.

3. Press the RESET control for the next SETUP MENU item or wait for more than 4 seconds to return to the INFO menu.

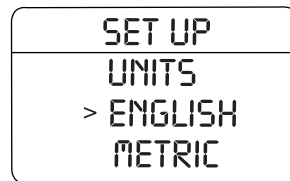

Language

Note: When entering the SETUP MENU and a non-English language has been selected, “PRESS RESET FOR ENGLISH” will be displayed to change back to English.

Driver Controls

1. Select this function from the SETUP MENU for the current language to be displayed.
2. Press the RESET control to cycle the message center through each of the language choices to the desired language.

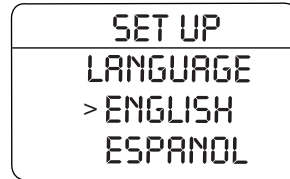

- Selectable languages are English, Spanish, French, Japanese, or Arabic.
3. Press the RESET control for the next SETUP MENU item or wait for more than 4 seconds to return to the INFO menu.

Autolamp

This feature keeps your headlights on for up to three minutes after the ignition is switched off.

1. To change the delay time of the autolamp feature, select this function from the SETUP MENU.
2. Press the RESET control to select the new Autolamp delay time (in seconds) value of 0, 10, 20, 30, 60, 90, 120 or 180 and wraps back to 0. Selecting 0 will result in no delay feature.

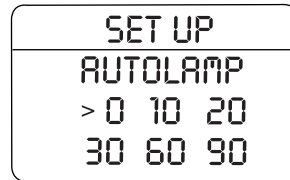

Note: ">" in front of a number indicates current selection.

3. Press the RESET control for the next SETUP MENU item or wait for more than 4 seconds to return to the INFO menu.

Autolock

This feature automatically locks all vehicle doors when the vehicle is shifted into any gear and when the vehicle is in motion over 13 mph (20 km/h) or higher.

1. To disable/enable the autolock feature, select this function from the SETUP MENU.
2. Press the RESET control to turn the autolock feature ON or OFF.
3. Press the RESET control for the next SETUP MENU item or wait for more than 4 seconds to return to the INFO menu.

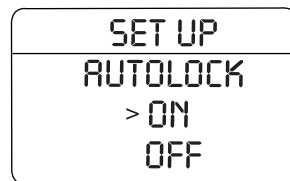

Driver Controls

Autounlock

This feature automatically unlocks all vehicle doors when the driver's door is opened within 10 minutes of the ignition being turned off.

1. To disable/enable the autounlock feature, select this function from the SETUP MENU.
2. Press the RESET control to turn the autounlock ON or OFF.
3. Press the RESET control for the next SETUP MENU item or wait for more than 4 seconds to return to the INFO menu.

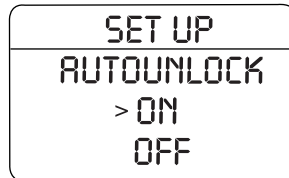

Reverse Sensing System (Park Aid) (if equipped)

This feature sounds a warning tone to warn the driver of obstacles near the rear bumper, and functions only when R (Reverse) gear is selected.

1. To disable/enable the reverse sensing system feature with the vehicle in P (Park), select this function from the SETUP MENU or put the vehicle in R (Reverse).
2. Press the RESET control to turn the park aid ON or OFF.
3. Press the RESET control for the next SETUP MENU item or wait for more than 4 seconds to return to the INFO menu.



Compass display (if equipped)

The compass reading may be affected when you drive near large buildings, bridges, power lines and powerful broadcast antenna. Magnetic or metallic objects placed in, on or near the vehicle may also affect compass accuracy.

Usually, when something affects the compass readings, the compass will correct itself after a few days of operating your vehicle in normal conditions. If the compass still appears to be inaccurate, a manual calibration may be necessary. Refer to *Compass zone/calibration adjustment*.

Most geographic areas (zones) have a magnetic north compass point that varies slightly from the northerly direction on maps. This variation is four

Driver Controls

degrees between adjacent zones and will become noticeable as the vehicle crosses multiple zones. A correct zone setting will eliminate this error. Refer to *Compass zone/calibration adjustment*.

Note: Compass zone and calibration adjustments can be entered by using the INFO and SETUP MENU controls or using the reset button on top of the compass sensor mounted behind the mirror.

Compass zone adjustment (if equipped)

1. Determine your magnetic zone by referring to the zone map.
2. Turn ignition to the ON position.
3. Start the engine.

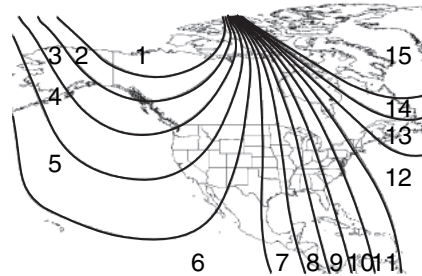

4. From SETUP menu, select compass zone.
5. Press RESET control until the message center display changes to show the current zone setting (XX).

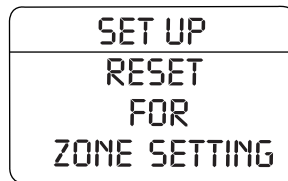

6. Press the RESET control repeatedly until the correct zone setting for your geographic location is displayed on the message center. The range of zone values are from 01 to 15 and “wraps” back to 01.

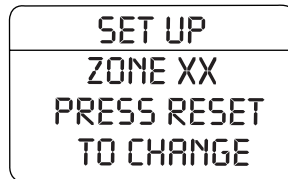

Driver Controls

7. Wait 4 seconds when correct zone is chosen.

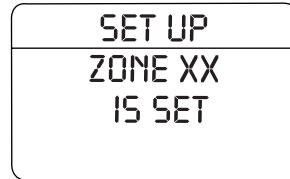

Compass calibration adjustment (if equipped)

Perform compass calibration in an open area free from steel structures and high voltage lines. For optimum calibration, turn off all electrical accessories (heater/air conditioning, wipers, etc.) and make sure all vehicle doors are shut.

1. From the SETUP menu, press the SETUP control to select the compass calibration function.

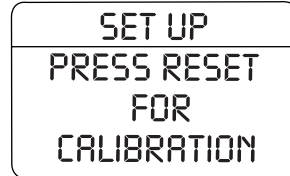

2. Press RESET for calibration.

3. Slowly drive the vehicle in a circle (less than 3 mph [5 km/h]) until the CIRCLE SLOWLY TO CALIBRATE display changes to CALIBRATION COMPLETE. It will take up to five circles to complete calibration.

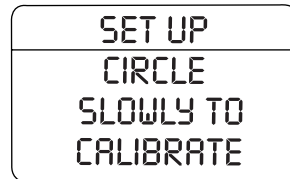

4. The compass is now calibrated.



Driver Controls

Oil life Start Value

1. Select this function from the SETUP control for the current display mode.
2. Each press of the RESET control reduces the value by 10 percent.

Note: Oil Life Start Value of 100% equals 5,000 miles (8,000 km) or 180 days. For example, setting Oil Life Start Value to 60% sets the Oil Life Start Value to 3,000 miles (4,828 km) and 120 days.

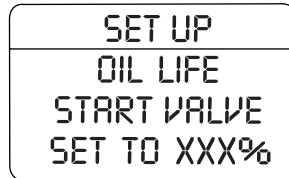

System warnings

System warnings alert you to possible problems or malfunctions in your vehicle's operating systems.

In the event of a multiple warning situation, the message center will cycle the display to show all warnings by displaying each one for 4 seconds.

The message center will display the last selected feature if there are no more warning messages. This allows you to use the full functionality of the message center after you acknowledge the warning by pressing the RESET control and clearing the warning message.

Warning messages are divided into four categories:

- They cannot be cleared until the condition is corrected.
- They will reappear on the display ten minutes from the reset if the condition has not been corrected.
- They will not reappear until an ignition OFF-ON cycle has been completed.
- They reappear if the condition clears then reoccurs within the same ignition ON-OFF cycle.

This acts as a reminder that these warning conditions still exist within the vehicle.

Driver Controls

Warning display	Status	
Door ajar	Warning cannot be reset	
Fuel level low	Warning returns after 10 minutes	
Park brake engaged		
Check brake system		
Check park aid (if equipped)	Warning returns only after the ignition key is turned from OFF to ON.	
Brake fluid level low		
Check headlamp		
Check highbeam lamp		
Check turn lamp		
Washer fluid level low		
Oil change required		
Engine oil change soon		
Clear objects by pass seat		Warning returns after the condition has cleared then reoccurs within the same ignition ON-OFF cycle.
Check charging system		
Low tire pressure		
Tire monitor fault		
Tire sensor fault		

DOOR AJAR. Displayed when a door is not completely closed.

CLEAR OBJECTS BY PASS SEAT. Displayed when objects are by the passenger seat. After the objects are moved away from the seat, if the warning stays on or continues to come on contact your authorized dealer.

CHECK CHARGING SYSTEM. Displayed when the electrical system is not maintaining proper voltage. If you are operating electrical accessories when the engine is idling at a low speed, turn off as many of the electrical loads as soon as possible. If the warning stays on or comes on when the engine is operating at normal speeds, have the electrical system checked as soon as possible.

FUEL LEVEL LOW. Displayed as an early reminder of a low fuel condition.

PARK BRAKE ENGAGED. Displayed when the manual park brake is set, the engine is running and the vehicle is driven more than 3 mph (5 km/h). If the warning stays on after the park brake is released, contact your authorized dealer as soon as possible.

Driver Controls

CHECK BRAKE SYSTEM. Displayed when the braking system is not operating properly. If the warning stays on or continues to come on, contact your authorized dealer as soon as possible.

CHECK PARK AID (if equipped). Displayed when the transmission is in R (Reverse) and the Reverse Sensing System (Park Aid) is disabled. Refer to *Reverse Sensing System (Park Aid)* in this section to enable.

LOW TIRE PRESSURE. Displayed when one or more tires on your vehicle have low tire pressure. Refer to *Inflating Your Tires* in the *Tires, Wheels and Loading* chapter.

TIRE MONITOR FAULT. Displayed when the Tire Pressure Monitoring System is malfunctioning. If the warning stays on or continues to come on, have the system inspected by your authorized dealer.

TIRE SENSOR FAULT. Displayed when a tire pressure sensor is malfunctioning, or your spare tire is in use. For more information on how the system operates under these conditions, refer to *Understanding Your Tire Pressure Monitoring System* in the *Tires, Wheels and Loading* chapter. If the warning stays on or continues to come on, have the system inspected by your authorized dealer.

BRAKE FLUID LEVEL LOW. Indicates the brake fluid level is low and the brake system should be inspected immediately. Refer to *Brake fluid reservoir* in the *Maintenance and Specifications* chapter.

CHECK HEADLAMP. Displayed when the headlamps are activated and at least one bulb is burned out. Check the lamps as soon as possible and have the burned out lamp replaced. Refer to *Replacing headlamp bulbs* in the *Lights* chapter.

CHECK HIGHBEAM LAMP. Displayed when the highbeam lamps are activated and at least one bulb is burned out. Check the lamps as soon as possible and have the burned out lamp replaced. Refer to *Replacing headlamp bulbs* in the *Lights* chapter.

CHECK TURN LAMP. Displayed when the turn lamps are activated and at least one bulb is burned out. Check the lamps as soon as possible and have the burned out lamp replaced. Refer to *Replacing headlamp bulbs* in the *Lights* chapter.

WASHER FLUID LEVEL LOW. Indicates the washer fluid reservoir is less than one quarter full. Check the washer fluid level. Refer to *Windshield washer fluid* in the *Maintenance and Specifications* chapter.

Driver Controls

OIL CHANGE REQUIRED. Displayed when the engine oil life remaining is 0%.

An oil change is required whenever indicated by the message center and according to the recommended maintenance schedule. **USE ONLY RECOMMENDED ENGINE OILS.**

ENGINE OIL CHANGE SOON. Displayed when the engine oil life reaches 5% or less of the Oil Life Start Value.

POSITIVE RETENTION FLOOR MAT

 Do not install additional floor mats on top of the factory installed floor mats as they may interfere with the accelerator or the brake pedals.

Position the driver floor mat so that the eyelet is over the pointed end of the retention post and rotate forward to lock in. Make sure that the mat does not interfere with the operation of the accelerator or the brake pedal. To remove the floor mat, reverse the installation procedure.

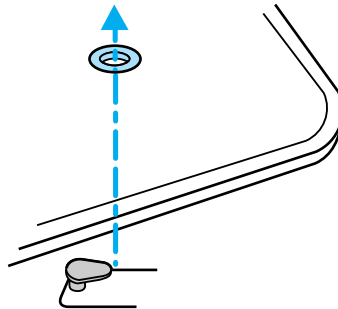

TAILGATE LOCK

The tailgate lock is designed to help prevent theft of the tailgate.

- Insert ignition key and turn to the right to lock.
- Turn ignition key to the left to unlock.

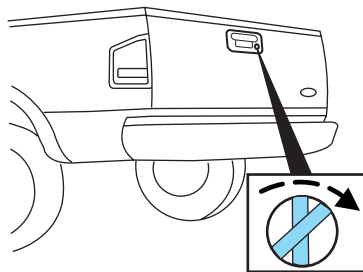

Driver Controls

Tailgate removal

Your tailgate is removable to allow more room for loading.

1. Lower the tailgate.
2. Use a screwdriver to pry the spring clip (on each connector) past the head of the support screw. Disconnect cable.
3. Disconnect the other cable.
4. Lift tailgate to a 45-degree angle from horizontal.
5. Lift right side off of its hinge.
6. Lift tailgate to a 80-degree angle from horizontal.
7. Remove tailgate from left side hinge by sliding tailgate to the right.

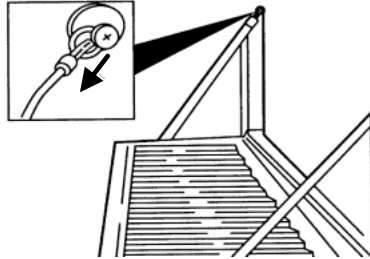

To install, follow the removal procedures in reverse order.

Exterior tiedown hooks

Exterior tiedown hooks mounted on the side of the pickup box:

- can be used to secure loads within the pickup box.
- can be used to secure half the tonneau cover in an open position.

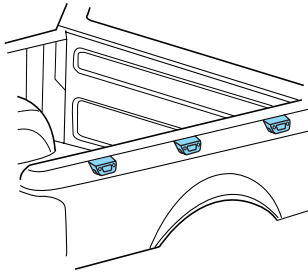

Driver Controls

CARGO CAGE (IF EQUIPPED)

Your vehicle may be equipped with a cargo cage designed to extend the pickup box for larger loads.

To extend the cargo cage:

1. Lower tailgate.
2. Pull the lever on each side of the cargo cage to release it from the pickup box.
3. Lift the cargo cage over onto the tailgate.

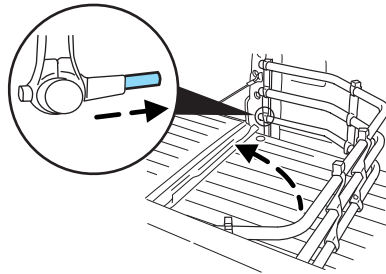

4. Evenly push down on the cargo cage and push the lever in on each side locking it in place.

To stow the cargo cage, follow steps one through four in reverse order.

The cargo cage may be used to secure a load of up to 100 lb. (46 kg) on the tailgate.

The cargo cage should always be kept in the stowed position with the tailgate closed when not in use.

Activating Cargo Cage Theft Deterrent Device:

The following procedure can be done with the cargo cage in the stowed or extended position.

1. Locate the Phillips head screw in the middle of the vertical brace on the locking clip.
2. Turn the screw counterclockwise until you hear an audible click.
3. To deactivate, turn the screw clockwise until the locking clip moves freely.

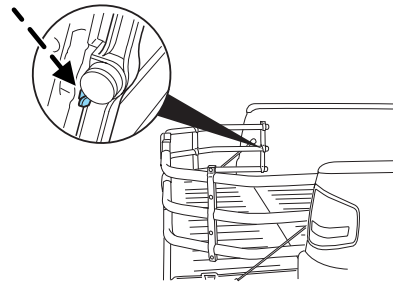

Driver Controls

To remove the cargo cage:

1. Extend the cargo cage.
2. Pull the lever on each side of the cage to unlock it.

Make sure the locking clip screws are loose before removing the cargo cage.

3. Press the locking clips below the middle bar and lift the cargo cage out of the channels on the "D" pillar.

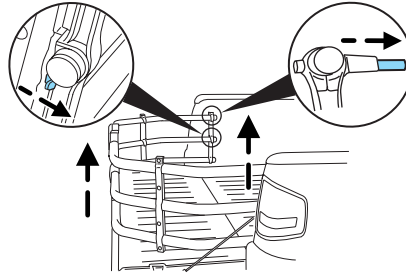

To install the cargo cage, follow the removal procedure in reverse order.

TONNEAU COVER (IF EQUIPPED)

The tonneau cover has been designed to maximize fuel economy and should be fully installed whenever possible.

The rear panel can be folded in half and secured behind the cab, or the whole cover can be removed completely from the vehicle.

To avoid damage to the cover, do not operate the vehicle unless the cover is fully installed and securely latched, or securely stowed.

To avoid damage to the cover, do not stand, sit or load anything on top of the cover.

The tonneau cover has been designed to be a water resistant system. A small amount of water may drain into the pickup box with the cover installed.

To open the front panel:

- Open the driver side lock cover and unlock the front panel using your ignition key.
- Lift the panel to access items in the pickup box near the cab.
- To close, lower the panel down on the pickup box.

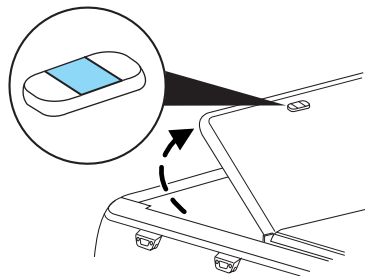

Do not drive with front panel unlocked or folded on top of the rear panel.

Driver Controls

To open the rear panel:

- Open the lock cover and unlock the rear panel using your ignition key.
- Lift the rear panel to access items in the pickup box.
- To close, lower the rear panel on the pickup box.

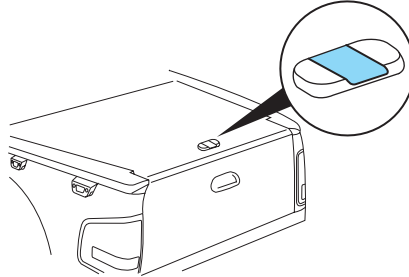

To stow the rear panel:

- Before driving with the rear panel open, unlock the rear panel.
- Lift the rear panel up, lay it on top of the front panel and secure it with the two straps to the exterior tiedowns on the pickup box.

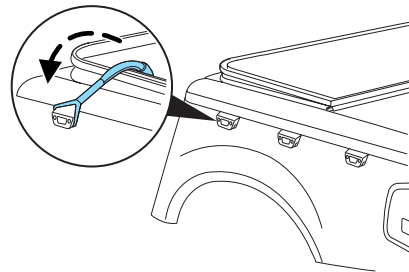

Failure to secure the rear panel could damage the tonneau cover or vehicle.

To remove the tonneau cover:

The tonneau cover weighs 70 lb. (29 kg) and needs to be supported during removal since the panels will automatically lock when set down on the pickup box. This is a two person operation.

- Unlock and support the front and rear panels.
- Fold the rear panel on top of the front panel.
- Pull the release levers on the underside of the tonneau cover from the pickup box and remove the cover.

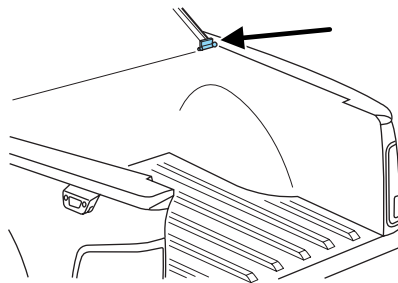

For installation of the tonneau cover, reverse the removal procedure.

Driver Controls

Interior tonneau cover release

Your vehicle is equipped with a mechanical interior tonneau cover release handle that provides a means of escape for children and adults in the event they become locked inside the pickup box.

Adults are advised to familiarize themselves with the operation and location of the release handle.

To open the tonneau cover from the inside, pull the “T” shaped handle and push up on the tonneau cover panel. The handle is composed of a material that will glow for hours in darkness following brief exposure to ambient light.

The “T” shaped handle is located on the tonneau cover panel.

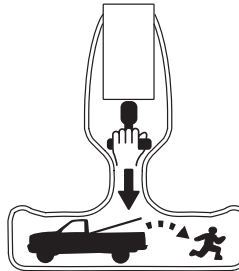

Keep vehicle doors and tonneau cover locked and keep keys and remote transmitters out of a child's reach. Unsupervised children could lock themselves in the box and risk injury. Children should be taught not to play in vehicles.



On hot days, the temperature in the pickup box can rise very quickly. Exposure of people or animals to these high temperatures for even a short time can cause death or serious heat-related injuries, including brain damage. Small children are particularly at risk.

Driver Controls

CARGO AREA FEATURES

Cargo management system

The cargo management system consists of a storage compartment located in the floor of the pickup box.

The storage compartment has been designed to be a water resistant system. A small amount of water may drain into the storage compartment with the lid closed.

1. To open, pull the release handle located on the inside of the pickup box and lift the lid.
2. To close, lower the lid and push down until it clicks.

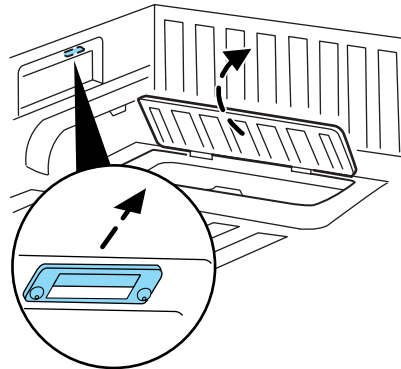

Pickup box storage compartment

The storage compartments are located inside the pickup box behind the wheel wells.

The storage compartments have been designed to be a water resistant system. A small amount of water may drain into the storage compartments with the lid closed.

1. Turn latch counterclockwise to unlock and open the storage compartment.
2. To close, lower the lid and turn latch clockwise to lock.

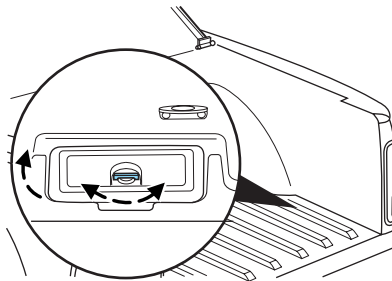

Driver Controls

Interior tiedown hooks

Mounted inside the pickup box, each tiedown hook can secure loads up to 200 lb. (90 kg). Total pickup box cargo weight is not to exceed overall vehicle payload, refer to *Vehicle loading* in the *Tires, Wheels and Loading* chapter.

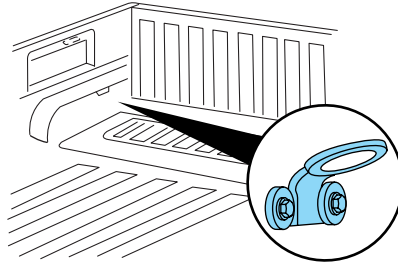

LUGGAGE RACK

Your vehicle is equipped with a roof rack. The maximum recommended load is 100 lbs (44 kg), evenly distributed. If it is not possible to distribute the load, position it as far rearward as possible. Use the tie down loops on the thumbwheels (if equipped) to secure the load.

To adjust cross-bar position (if equipped):

1. Loosen the thumbwheel at both ends of the cross-bar (both cross-bars are adjustable).
2. Slide the cross-bar to the desired location.
3. Tighten the thumbwheel at both ends of the cross-bar.

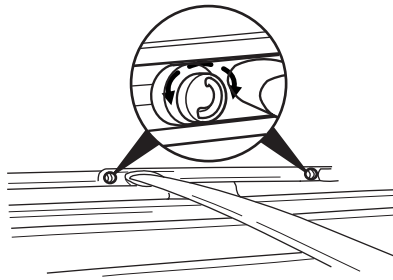

Note: If the crossbars are repositioned close to each other, the vehicle may exhibit objectionable noise at highway speeds. This noise can be minimized by positioning the front crossbar just behind the front door and the rear crossbar in the furthest rearward position.



Loaded vehicles, with a higher center of gravity, may handle differently than unloaded vehicles. Extra precautions, such as slower speeds and increased stopping distance, should be taken when driving a heavily loaded vehicle.

Driver Controls



Vehicles with a higher center of gravity such as utility and four-wheel drive vehicles handle differently than vehicles with a lower center of gravity. Utility and four-wheel drive vehicles are not designed for cornering at speeds as high as passenger cars any more than low-slung sport cars are designed to perform satisfactorily under off-road conditions. Avoid sharp turns, excessive speed and abrupt maneuvers in these vehicles. Failure to drive cautiously could result in an increase risk of loss of vehicle control, vehicle rollover, personal injury and death.

Locks and Security

KEYS

One key operates the door, tailgate, and tonneau cover locks and starts the vehicle. Always carry a spare key with you in case of an emergency.

Your door and ignition keys are programmed to your vehicle; using a non-programmed key will not permit your vehicle to start. If you lose your authorized dealer supplied keys, replacement keys are available through your authorized dealer. Refer to the *SecuriLock[™] passive anti-theft system* section later in this chapter for more information.

POWER DOOR LOCKS

Press control to unlock or lock all doors.



Smart unlocking feature

The smart unlocking feature helps prevent you from locking yourself out of the vehicle. With the key in any ignition position, the driver's door will automatically unlock if it is locked using the lock control on the driver's door panel while the driver's door is open.

Autolock

The autolock feature will lock all the doors when:

- all doors are closed,
- the ignition is in the 3 (ON) position,
- you shift into any gear putting the vehicle in motion, and
- the vehicle attains a speed greater than 12 mph (20 km/h).

The autolock feature repeats when:

- any door is opened then closed while the ignition is in the 3 (ON) position and the vehicle speed is 9 mph (15 km/h) or lower, and
- the vehicle attains a speed greater than 12 mph (20 km/h).

Locks and Security

Deactivating/activating autolock

Your vehicle comes with the autolock feature enabled. There are four methods to enable/disable this feature:

- Through your authorized dealer, or
- Performing the power door lock control procedure, or
- Performing the keyless entry key pad (if equipped) procedure, or
- Performing the message center (if equipped) procedure.

Note: The autolock feature can be activated/deactivated independently of the autounlock feature.

Before following the activation or deactivation procedures, make sure that the anti-theft system is not armed, ignition is in the 1 (OFF/LOCK) position, and all vehicle doors are closed.

Power door unlock/lock procedure

You must complete Steps 1-5 within 30 seconds or the procedure will have to be repeated. If the procedure needs to be repeated, you must wait 30 seconds. **Note:** **All** doors must be closed and remain closed throughout the configuration process.



1. Turn the ignition to the 3 (ON) position.
2. Press the power door unlock control three times.
3. Turn the ignition from the 3 (ON) to the 1 (OFF/LOCK) position.
4. Press the power door unlock control three times.
5. Turn the ignition back to the 3 (ON) position. The horn will chirp.
6. Press the unlock control, then press the lock control. The horn will chirp once if autolock was deactivated or twice (one short and one long chirp) if autolock was activated.
7. Turn the ignition to the 1 (OFF/LOCK) position. The horn will chirp once to confirm the procedure is complete.

Keyless entry key pad procedure

1. Turn the ignition to the 1 (OFF/LOCK) position.
2. Close all doors.
3. Enter 5-digit entry code

136

Locks and Security

4. Press and hold the 3 • 4. While holding the 3 • 4 press the 7 • 8.
5. Release the 7 • 8.
6. Release the 3 • 4.

The user should receive a horn chirp to indicate the system has been disabled or a chirp followed by a honk to indicate the system has been enabled.

Message center procedure

For information on activating/deactivating the autolock feature using the vehicle's message center (if equipped), refer to *Message center* information in the *Driver Controls* chapter.

Autounlock

The autounlock feature will unlock all the doors when:

- the ignition is in the 3 (ON) position, all the doors are closed, and the vehicle has been in motion at a speed greater than 12 mph (20 km/h);
- the vehicle has then come to a stop and the ignition is turned to the 1 (OFF/LOCK) or 2 (ACC) position; and
- the driver door is opened within 10 minutes of the ignition being transitioned to the 1 (OFF/LOCK) or 2 (ACC) position.

Note: The doors will not autounlock if the vehicle has been electronically locked before the driver door is opened.

Deactivating/activating autounlock

Your vehicle comes with the autounlock feature activated. There are four methods to enable/disable this feature:

- Through your authorized dealer, or
- Performing the power door lock control procedure, or
- Performing the keyless entry key pad (if equipped) procedure, or
- Performing the message center (if equipped) procedure.

Before following the activation or deactivation procedures, make sure that the anti-theft system is not armed, ignition is in the 1 (OFF/LOCK) position, and all vehicle doors are closed.

Locks and Security

Power door unlock/lock procedure

You must complete Steps 1-5 within 30 seconds or the procedure will have to be repeated. If the procedure needs to be repeated, you must wait 30 seconds. **Note:** **All** doors must be closed and remain closed throughout the configuration process.



1. Turn the ignition to the 3 (ON) position.
2. Press the power door unlock control three times.
3. Turn the ignition from the 3 (ON) to the 1 (OFF/LOCK) position.
4. Press the power door unlock control three times.
5. Turn the ignition back to the 3 (ON) position. The horn will chirp.
6. Press the lock control, then press the unlock control. The horn will chirp once if autounlock was deactivated or twice (one short and one long chirp) if autounlock was activated.
7. Turn the ignition to the 1 (OFF/LOCK) position. The horn will chirp once to confirm the procedure is complete.

Keyless entry key pad procedure

1. Turn the ignition to the 1 (OFF/LOCK) position.
2. Close all doors.
3. Enter 5-digit entry code
4. Press and hold the 3 • 4. While holding the 3 • 4 press the 7 • 8 **twice.**
5. Release the 7 • 8.
6. Release the 3 • 4.

The user should receive a horn chirp to indicate the system has been disabled or a chirp followed by a honk to indicate the system has been enabled.

Message center procedure

For information on activating/deactivating the autounlock feature using the vehicle's message center (if equipped), refer to *Message center* information in the *Driver Controls* chapter.

Locks and Security

Power door lock/unlock inhibit feature (if equipped)

If the key is not in the ignition, all doors are closed, and the vehicle has been locked using the remote entry transmitter, keypad (if equipped) or the power door unlock control on the door panel while a front door is open (then subsequently closed), the power door unlock control on the door panel will become disabled 20 seconds after the lock event occurred. Your vehicle comes with this feature enabled, but there are two methods to disable it:

- Through your authorized dealer, or
- Performing the following power door lock control procedure.

Before following the activation or deactivation procedures, make sure that the anti-theft system is not armed, ignition is in the 1 (OFF/LOCK) position, and all vehicle doors are closed.

You must complete Steps 1-5 within 30 seconds or the procedure will have to be repeated. If the procedure needs to be repeated, you must wait 30 seconds. **Note: All** doors must be closed and remain closed throughout the configuration process.

1. Place the key in the ignition and turn the ignition to the 3 (ON) position.
2. Press the power door unlock control on the door panel three times.
3. Turn the ignition from the 3 (ON) position to the 1 (OFF/LOCK) position.
4. Press the power door unlock control on the door panel three times.
5. Turn the ignition back to the 3 (ON) position. The horn will chirp one time to confirm programming mode has been entered and is active.
6. Press the power door lock control on the door panel two times within five seconds. The horn will chirp once if trim switch inhibit was deactivated or twice (one short and one long chirp) if trim switch inhibit was activated.
7. Turn the ignition to the 1 (OFF/LOCK) position. The horn will chirp once to confirm the procedure is complete.

Locks and Security

CHILDPROOF DOOR LOCKS

- When these locks are set, the rear doors cannot be opened from the inside.
- The rear doors can be opened from the outside when the doors are unlocked.

The childproof locks are located on rear edge of each rear door and must be set separately for each door. Setting the lock for one door will not automatically set the lock for both doors.



- Move lock control up to engage the childproof lock.
- Move control down to disengage childproof locks.

REMOTE ENTRY SYSTEM

This device complies with part 15 of the FCC rules and with RS-210 of Industry Canada. Operation is subject to the following two conditions: (1) This device may not cause harmful interference, and (2) This device must accept any interference received, including interference that may cause undesired operation.

Changes or modifications not expressly approved by the party responsible for compliance could void the user's authority to operate the equipment.

The typical operating range for your remote entry transmitter is approximately 33 feet (10 meters). A decrease in operating range could be caused by:

- weather conditions,
- nearby radio towers,
- structures around the vehicle, or
- other vehicles parked next to your vehicle.

Locks and Security

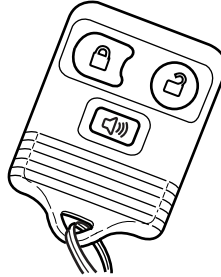

Your vehicle is equipped with a remote entry system which allows you to:

- unlock the vehicle doors without a key.
- lock all the vehicle doors without a key.
- activate the personal alarm.



If there are problems with the remote entry system, make sure to take **ALL remote entry transmitters** with you to your authorized dealer in order to aid in troubleshooting the problem.

Two step door unlocking



1. Press  and release to unlock the driver's door. **Note:** The interior lamps will illuminate if the control on the overhead lamp is **not** set to the **off** position and the perimeter alarm system (if equipped) will deactivate.
2. Press  and release again within three seconds to unlock the passenger doors.

The battery saver feature will turn off the interior lamps 10 minutes after the ignition is turned to the 1 (OFF/LOCK) position.

One step door unlocking



If the one step door unlocking feature is activated, press  and release once to unlock all of the doors. **Note:** The interior lamps will illuminate (refer to the *Illuminated entry* feature later in this section), if the control on the overhead lamp is **not** set to the **off** position and the perimeter alarm system (if equipped) will deactivate.

Switching from two step to one step door unlocking

Your vehicle comes with two step unlocking enabled. Unlocking can be switched between two step and one step door unlocking by pressing and holding both the  and  buttons simultaneously on the remote entry transmitter for approximately 4 seconds. The hazard lamps will flash twice to indicate that the vehicle has switched to one step unlocking. Repeat the procedure to switch back to two-step unlocking.

Locks and Security

Locking the doors

1. Press  and release to lock all the doors. The lamps will flash. **Note:** If any door is not closed properly, the lamps will not flash until all doors are closed.
2. Press  and release again within three seconds to confirm that all the doors are closed and locked. **Note:** The doors will lock again and the horn will make two quick chirps and the lamps will not flash until all the doors are closed.

Note: If any door is not closed properly, the horn will make two quick chirps.

Sounding a panic alarm

Press  to activate the alarm. The horn will sound and the parklamps will flash for a maximum of 3 minutes. Press again or turn the ignition to the 3 (ON) position to deactivate, or wait for the alarm to timeout in 3 minutes.

Note: The panic alarm will only operate when the ignition is in the 1 (OFF/LOCK) position .

Replacing the battery

The remote entry transmitter uses one coin type three-volt lithium battery CR2032 or equivalent.

To replace the battery:

1. Twist a thin coin between the two halves of the remote entry transmitter near the key ring. DO NOT TAKE THE RUBBER COVER AND CIRCUIT BOARD OFF THE FRONT HOUSING OF THE REMOTE ENTRY TRANSMITTER.

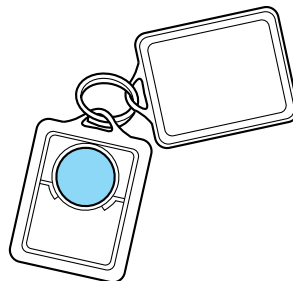

Locks and Security

2. Do not wipe off any grease on the battery terminals on the back surface of the circuit board.

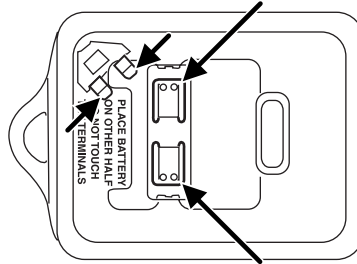

3. Remove the old battery. **Note:** Please refer to local regulations when disposing of transmitter batteries.

4. Insert the new battery. Refer to the diagram inside the remote entry transmitter for the correct orientation of the battery. Press the battery down to ensure that the battery is fully seated in the battery housing cavity.

5. Snap the two halves back together.

Note: Replacement of the battery will **not** cause the remote transmitter to become deprogrammed from your vehicle. The remote transmitter should operate normally after battery replacement.

Replacing lost remote entry transmitters

If you would like to have your remote entry transmitter reprogrammed because you lost one, or would like to buy additional remote entry transmitters, you can either reprogram them yourself, or take **all remote entry transmitters** to your authorized dealer for reprogramming.

How to reprogram your remote entry transmitters

You must have **all remote entry transmitters** (maximum of six) available before beginning this procedure. If all remote entry transmitters are not present during the programming procedure, the transmitters that are not present during programming will no longer operate the vehicle.

Locks and Security

Note: Ensure the brake pedal is not depressed during this sequence.

To reprogram the remote entry transmitters:

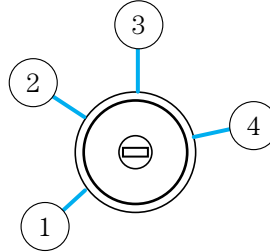

1. Ensure the vehicle is electronically unlocked.
2. Put the key in the ignition.
3. Turn the key from the 1 (OFF/LOCK) position to 3 (ON).
4. Cycle eight times rapidly (within 10 seconds) between the 1 (OFF/LOCK) position and 3 (ON). **Note:** The eighth turn must end in the 3 (ON) position.
5. The doors will lock, then unlock, to confirm that the programming mode has been activated.
6. Within 20 seconds press any button on the remote entry transmitter. **Note:** If more than 20 seconds have passed you will need to start the procedure over again.
7. The doors will lock, then unlock, to confirm that this remote entry transmitter has been programmed.
8. Repeat Step 6 to program each additional remote entry transmitter.
9. Turn the ignition to the 1 (OFF/LOCK) position after you have finished programming all of the remote entry transmitters.
10. The doors will lock, then unlock, to confirm that the programming mode has been exited.

Illuminated entry

The interior lamps illuminate when the remote entry system is used to unlock the door(s) or sound the personal alarm.

The illuminated entry system will turn off the interior lights if:

- the ignition is turned to the 2 (ACC) or 3 (ON) position, or
- the remote transmitter lock control is pressed, or
- after 25 seconds of illumination.

The dome lamp control (if equipped) must **not** be set to the **off** position for the illuminated entry system to operate.

Locks and Security

The inside lights will not turn off if:

- they have been turned on with the dimmer control, or
- any door is open.

The battery saver will shut off the interior lamps 10 minutes after the ignition has been turned to the 1 (OFF/LOCK) position.

KEYLESS ENTRY SYSTEM (IF EQUIPPED)

You can use the keyless entry keypad to:

- lock or unlock the doors without using a key.
- activate or deactivate the autolock feature.

The keypad can be operated with the factory set 5–digit entry code; this code is located on the owner's wallet card in the glove box, is marked on the computer module, and is available from your authorized dealer. You can also create your own 5–digit personal entry code. In the event the wallet card is lost, the factory set code cannot be reprogrammed.

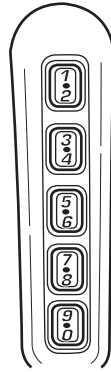

When pressing the controls on the keypad, press the middle of the controls to ensure a good activation.

Programming a personal entry code

Up to three personal entry codes may be programmed to the vehicle. To create your own personal entry code:

1. Enter the factory set code.
2. Within five seconds press the 1 • 2 on the keypad.
3. Enter your personal 5-digit code. Each number must be entered within five seconds of each other.
4. Press 1 • 2, 3 • 4 or 5 • 6 to indicate which of the three personal entry code positions you wish to use.
5. The doors will again lock then unlock to confirm that your personal key code has been programmed to the module.

Locks and Security

Tips:

- Do not set a code that uses five of the same number.
- Do not use five numbers in sequential order.
- The factory set code will work even if you have set your own personal code.
- If you program a code to a position that already contains a set code, the previously-set code will be erased.

Erasing personal code

1. Enter the factory set 5–digit code.
2. Within five seconds, press the 1 • 2 on the keypad and release.
3. Press and hold the 1 • 2 for two seconds. This must be done within five seconds of completing Step 2.

All personal codes are now erased and only the factory set 5–digit code will work.

Anti-scan feature

If the wrong code has been entered 7 times (35 consecutive button presses), the keypad will go into an anti-scan mode. This mode disables the keypad for one minute and the keypad lamp will flash.

The anti-scan feature will turn off after:

- one minute of keypad inactivity.
- pressing the UNLOCK  control on the remote entry transmitter.
- the ignition is turned to the 3 (ON) position.

Unlocking and locking the doors using keyless entry

To unlock the driver's door, enter the factory set 5-digit code or your personal code. Each number must be pressed within five seconds of each other. The interior lamps will illuminate.

To unlock all doors, press the 3 • 4 control within five seconds.

To lock all doors, press the 7 • 8 and the 9 • 0 at the same time.

Note: The driver's door must be closed. You **do not** need to enter the keypad code first.

Locks and Security

SECURILOCK™ PASSIVE ANTI-THEFT SYSTEM

SecuriLock™ passive anti-theft system is an engine immobilization system. This system is designed to help prevent the engine from being started unless a **coded key programmed to your vehicle** is used. The use of the wrong type of coded key may lead to a “no-start” condition.

Your vehicle comes with two coded keys; additional coded keys may be purchased from your authorized dealer. The authorized dealer can program your spare keys to your vehicle or you can program the keys yourself. Refer to *Programming spare keys* for instructions on how to program the coded key.

Note: The SecuriLock™ passive anti-theft system is not compatible with non-Ford aftermarket remote start systems. Use of these systems may result in vehicle starting problems and a loss of security protection.

Note: Large metallic objects, electronic devices that are used to purchase gasoline or similar items, or a second coded key on the same key chain may cause vehicle starting issues. You need to prevent these objects from touching the coded key while starting the engine. These objects will not cause damage to the coded key, but may cause a momentary issue if they are too close to the key when starting the engine. If a problem occurs, turn the ignition off, remove all objects on the key chain away from the coded key and restart the engine.

Anti-theft indicator

The anti-theft indicator is located on top of the instrument panel.

- When the ignition is in the 1 (OFF/LOCK) position, the indicator will flash once every 2 seconds to indicate the SecuriLock™ system is functioning as a theft deterrent.
- When the ignition is in the 3 (ON) position, the indicator will glow for 3 seconds to indicate normal system functionality.

If a problem occurs with the SecuriLock™ system, the indicator will flash rapidly or glow steadily when the ignition is in the 3 (ON) position. If this occurs, the vehicle should be taken to an authorized dealer for service.

Locks and Security

Automatic arming

The vehicle is armed immediately after switching the ignition to the 2 (ACCESSORY) position.

The theft indicator will flash every two seconds when the vehicle is armed.

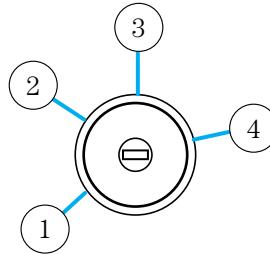

Automatic disarming

Switching the ignition to the 3 (ON) position with a **coded key** disarms the vehicle.

- The theft indicator will illuminate for three seconds and then go out.
- If the theft indicator stays on for an extended period of time or flashes rapidly, have the system serviced by your authorized dealer.

Replacement keys

If your keys are lost or stolen and you don't have an extra coded key, you will need to have your vehicle towed to an authorized dealer. The key codes need to be erased from your vehicle and new coded keys will need to be programmed.

Replacing coded keys can be very costly. Store an extra programmed key away from the vehicle in a safe place to help prevent any inconveniences. Please visit an authorized dealer to purchase additional spare or replacement keys.

Programming spare keys

You can program your own coded keys to your vehicle.

Tips:

- A maximum of eight keys can be coded to your vehicle.
- Only use SecuriLock[™] keys.
- You must have two previously programmed coded keys (keys that already operate your vehicle's engine) and the new unprogrammed key(s) readily accessible.
- If two previously programmed coded keys are not available, you must take your vehicle to your authorized dealer to have the spare key(s) programmed.

Locks and Security

Please read and understand the entire procedure before you begin.

1. Insert the first previously programmed **coded key** into the ignition.

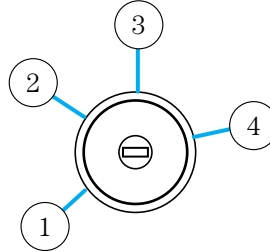

2. Turn the ignition from the 1 (OFF/LOCK) position to the 3 (ON) position. Keep the ignition in the 3 (ON) position for at least three seconds, but no more than 10 seconds.

3. Turn the ignition to the 1 (OFF/LOCK) position and remove the first **coded key** from the ignition.

4. Within ten seconds of turning the ignition to the 1 (OFF/LOCK) position, insert the second previously **coded key** into the ignition.

5. Turn the ignition from the 1 (OFF/LOCK) position to the 3 (ON) position. Keep the ignition in the 3 (ON) position for at least three seconds, but no more than 10 seconds.

6. Turn the ignition to the 1 (OFF/LOCK) position and remove the second previously programmed **coded key** from the ignition.

7. Within twenty seconds of turning the ignition to the 1 (OFF/LOCK) position and removing the previously programmed **coded key**, insert the new unprogrammed key (new key/valet key) into the ignition.

8. Turn the ignition from the 1 (OFF/LOCK) position to the 3 (ON) position. Keep the ignition in the 3 (ON) position for at least three seconds but not more than 10 seconds.

9. Remove the newly programmed **coded key** from the ignition.

If the key has been successfully programmed it will start the vehicle's engine and the theft indicator light will illuminate for three seconds and then go out.

If the key was not successfully programmed, it will not start your vehicle's engine and the theft indicator light will flash on and off, and you may repeat Steps 1 through 5. If failure repeats, bring your vehicle to your authorized dealer to have the new key(s) programmed.

To program additional new unprogrammed key(s), wait twenty seconds and then repeat this procedure from Step 1.

Seating and Safety Restraints

SEATING

Notes:



Reclining the seatback can cause an occupant to slide under the seat's safety belt, resulting in severe personal injuries in the event of a collision.



Do not pile cargo higher than the seatbacks to reduce the risk of injury in a collision or sudden stop.



Before returning the seatback to its original position, make sure that cargo or any objects are not trapped behind the seatback. After returning the seatback to its original position, pull on the seatback to ensure that it has fully latched. An unlatched seat may become dangerous in the event of a sudden stop or collision.

Adjustable head restraints

Head restraints help to limit head motion in the event of a rear collision. The seats in your vehicle have adjustable head restraints. Adjust your head restraint so that it is located directly or as close as possible behind your head.

The head restraints can be moved up and down (on first row seats only).

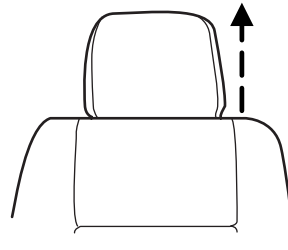

Push control to lower head restraint.

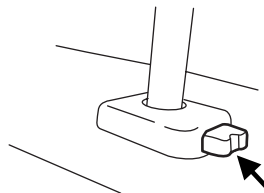

Seating and Safety Restraints

Adjusting the front manual seat (if equipped)



Never adjust the driver's seat or seatback when the vehicle is moving.



Always drive and ride with your seatback upright and the lap belt snug and low across the hips.

Lift handle to move seat forward or backward.

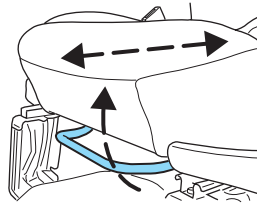

Pull lever up to adjust seatback.

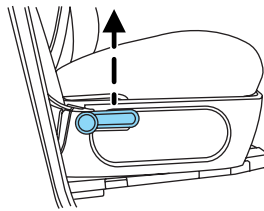

Before returning the seatback to its original position, make sure that cargo or any objects are not trapped behind the seatback. After returning the seatback to its original position, pull on the seatback to ensure that it has fully latched. An unlatched seat may become dangerous in the event of a sudden stop or collision.

Using the manual lumbar support (if equipped)

For more lumbar support, turn the lumbar support control toward the front of vehicle.

For less lumbar support, turn the lumbar support control toward the rear of vehicle.

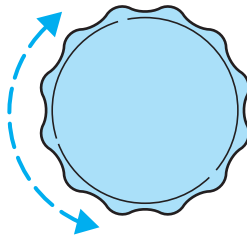

Seating and Safety Restraints

Adjusting the front power seat (if equipped)



Never adjust the driver's seat or seatback when the vehicle is moving.



Do not pile cargo higher than the seatbacks to avoid injuring people in a collision or sudden stop.



Always drive and ride with your seatback upright and the lap belt snug and low across the hips.



Reclining the seatback can cause an occupant to slide under the seat's safety belt, resulting in severe personal injuries in the event of a collision.



Sitting improperly out of position or with the seat back reclined too far can take off weight from the seat cushion and affect the decision of the passenger sensing system, resulting in serious injury or death in a crash. Always sit upright against your seatback, with your feet on the floor.



To reduce the risk of possible serious injury: Do not hang objects off seat back or stow objects in the seatback map pocket (if equipped) when a child is in the front passenger seat. Do not place objects underneath the front passenger seat or between the seat and the center console (if equipped). Check the "passenger airbag off" or "pass airbag off" indicator lamp for proper airbag status. Refer to *Front passenger sensing system* section for additional details. Failure to follow these instructions may interfere with the front passenger seat sensing system.

Seating and Safety Restraints

The control is located on the outboard side of the seat cushion.

Press front to raise or lower the front portion of the seat cushion.

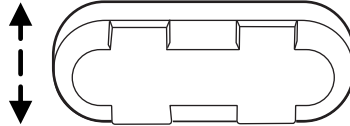

Press rear to raise or lower the rear portion of the seat cushion.

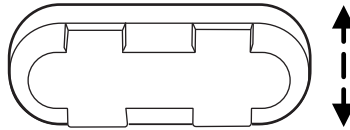

Press the control to move the seat forward, backward, up or down.

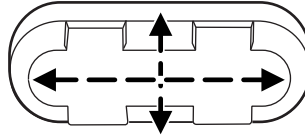

Press the control to recline the seatback forward or rearward.

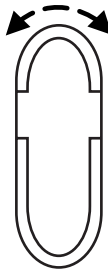

Seating and Safety Restraints

Using the power lumbar support (if equipped)

The power lumbar control is located on the outboard side of the seat.

Press one side of the control to adjust firmness.

Press the other side of the control to adjust softness.

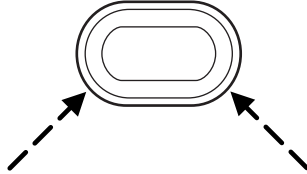

Heated seats (if equipped)

The heated seat control is located in the lower center of the instrument panel.

To operate the heated seats:

- Push control to activate.
- Push again to deactivate.

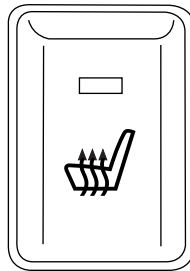

Seating and Safety Restraints

REAR SEATS

Folding down the 2nd row 60/40 seats

Ensure that the head restraint is in the down position and no objects such as books, purses or briefcases are on the floor in front of the second row seats before folding them down.

1. Lower the head restraints by pulling on the strap.

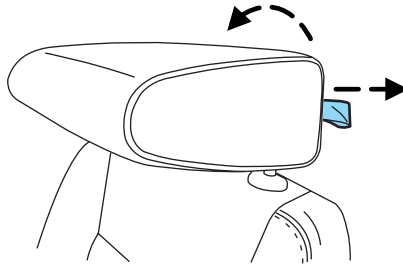

2. Locate handle on the side of the seat cushion by the door.
3. Pull up on the handle and push the seatback forward toward the front of the vehicle.

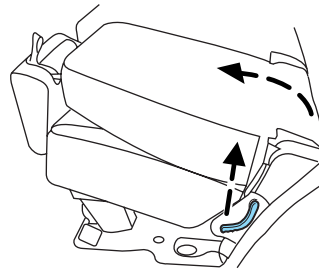

To return the seat to the upright position:

1. Lift the seatback toward the rear of the vehicle.
2. Rotate the seatback until you hear a click, locking it in the upright position.

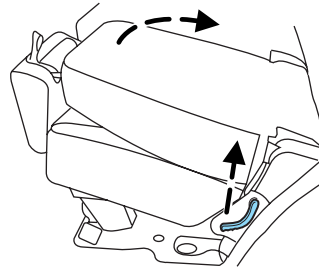

Seating and Safety Restraints

3. Lift up on the head restraint until it locks into its original position.

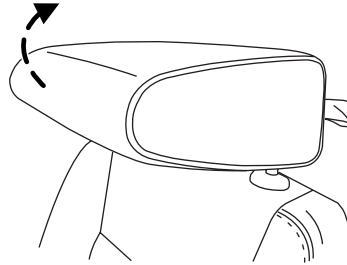

Before returning the seatback to its original position, make sure that cargo or any objects are not trapped behind the seatback. After returning the seatback to its original position, pull on the seatback to ensure that it has fully latched. An unlatched seat may become dangerous in the event of a sudden stop or collision.

SAFETY RESTRAINTS

Personal Safety System™

The Personal Safety System™ provides an improved overall level of frontal crash protection to front seat occupants and is designed to help further reduce the risk of airbag-related injuries. The system is able to analyze different occupant conditions and crash severity before activating the appropriate safety devices to help better protect a range of occupants in a variety of frontal crash situations.

Your vehicle's Personal Safety System™ consists of:

- Driver and passenger dual-stage airbag supplemental restraints.
- Front safety belts with pretensioners, energy management retractors, and safety belt usage sensors.
- Driver's seat position sensor.
- Front passenger sensing system
- "Passenger airbag off" or "pass airbag off" indicator lamp
- Front crash severity sensor.
- Restraints Control Module (RCM).
- Restraint system warning light and back-up tone.
- The electrical wiring for the airbags, crash sensor(s), safety belt pretensioners, front safety belt usage sensors, driver seat position sensor, front passenger sensing system, and indicator lights.

156

Seating and Safety Restraints

How does the Personal Safety System™ work?

The Personal Safety System™ can adapt the deployment strategy of your vehicle's safety devices according to crash severity and occupant conditions. A collection of crash and occupant sensors provides information to the Restraints Control Module (RCM). During a crash, the RCM activates the safety belt pretensioners and/or either one or both stages of the dual-stage airbag supplemental restraints based on crash severity and occupant conditions.

The fact that the pretensioners or airbags did not activate for both front seat occupants in a collision does not mean that something is wrong with the system. Rather, it means the Personal Safety System™ determined the accident conditions (crash severity, belt usage, etc.) were not appropriate to activate these safety devices. Front airbags are designed to activate only in frontal and near-frontal collisions, not rollovers, side-impacts, or rear-impacts unless the collision causes sufficient longitudinal deceleration.

Driver and passenger dual-stage airbag supplemental restraints

The dual-stage airbags offer the capability to tailor the level of airbag inflation energy. A lower, less forceful energy level is provided for more common, moderate-severity impacts. A higher energy level is used for the most severe impacts. Refer to *Airbag supplemental restraints* section in this chapter.

Front crash severity sensor

The front crash severity sensor enhances the ability to detect the severity of an impact. Positioned up front, it provides valuable information early in the crash event on the severity of the impact. This allows your Personal Safety System™ to distinguish between different levels of crash severity and modify the deployment strategy of the dual-stage airbags and safety belt pretensioners.

Driver's seat position sensor

The driver's seat position sensor allows your Personal Safety System™ to tailor the deployment level of the driver dual-stage airbag based on seat position. The system is designed to help protect smaller drivers sitting close to the driver airbag by providing a lower airbag output level.

Front passenger sensing system

For airbags to do their job they must inflate with great force, and this force can pose a potentially deadly risk to occupants that are very close to the airbag when it begins to inflate. For some occupants, this occurs

Seating and Safety Restraints

because they are initially sitting very close to the airbag. For other occupants, this occurs when the occupant is not properly restrained by safety belts or child safety seats and they move forward during pre-crash braking. The most effective way to reduce the risk of unnecessary injuries is to make sure all occupants are properly restrained. Accident statistics suggest that children are much safer when properly restrained in the rear seating positions than in the front.



Air bags can kill or injure a child in a child seat. **NEVER** place a rear-facing child seat in front of an active air bag. If you must use a forward-facing child seat in the front seat, move the seat all the way back.



Always transport children 12 years old and under in the back seat and always properly use appropriate child restraints.

The front passenger sensing system can automatically turn off the front passenger airbag and passenger seat-mounted side airbag. The system is designed to help protect small (child size) occupants from frontal airbag deployments when they are seated or restrained in the front passenger seat contrary to proper child-seating or restraint usage recommendations. Even with this technology, parents are **STRONGLY** encouraged to always properly restrain children in the rear seat. The sensor also turns off the passenger front airbag and passenger seat-mounted side airbag (if equipped) when the passenger seat is empty.

Front safety belt usage sensors

The front safety belt usage sensors detect whether or not the driver and front outboard passenger safety belts are fastened. This information allows your Personal Safety System[™] to tailor the airbag deployment and safety belt pretensioner activation depending upon safety belt usage. Refer to *Safety restraints* section in this chapter.

Front safety belt pretensioners

The safety belt pretensioners at the front outboard seating positions are designed to tighten the safety belts firmly against the occupant's body during frontal collisions, and in side collisions and rollovers when the vehicle is equipped with the optional Safety Canopy[™] system. This helps increase the effectiveness of the safety belts. In frontal collisions, the safety belt pretensioners can be activated alone or, if the collision is of sufficient severity, together with the front airbags.

Seating and Safety Restraints

Front safety belt energy management retractors

The front outboard safety belt energy management retractors allow webbing to be pulled out of the retractor in a gradual and controlled manner in response to the occupant's forward momentum. This helps reduce the risk of force-related injuries to the occupant's chest by limiting the load on the occupant. Refer to *Safety restraints* section in this chapter.

Determining if the Personal Safety System™ is operational

The Personal Safety System™ uses a warning light in the instrument cluster or a back-up tone to indicate the condition of the system. Refer to the *Warning lights and chimes* section in the *Instrument Cluster* chapter. Routine maintenance of the Personal Safety System™ is not required.

The Restraints Control Module (RCM) monitors its own internal circuits and the circuits for the airbag supplemental restraints, crash sensor(s), safety belt pretensioners, front safety belt buckle sensors, front passenger sensing system, and the driver seat position sensor. In addition, the RCM also monitors the restraints warning light in the instrument cluster. A difficulty with the system is indicated by one or more of the following:

- The warning light will either flash or stay lit.
- The warning light will not illuminate immediately after the ignition is turned on.
- A series of five beeps will be heard. The tone pattern will repeat periodically until the problem and warning light are repaired.

If any of these things happen, even intermittently, have the Personal Safety System™ serviced at an authorized dealer immediately. Unless serviced, the system may not function properly in the event of a collision.

Safety restraints precautions



Always drive and ride with your seatback upright and the lap belt snug and low across the hips.



To reduce the risk of injury, make sure children sit in the back seat where they can be properly restrained.

Seating and Safety Restraints



Never let a passenger hold a child on his or her lap while the vehicle is moving. The passenger cannot protect the child from injury in a collision.



All occupants of the vehicle, including the driver, should always properly wear their safety belts, even when an airbag supplemental restraint system (SRS) is provided.



It is extremely dangerous to ride in a cargo area, inside or outside of a vehicle. In a collision, people riding in these areas are more likely to be seriously injured or killed. Do not allow people to ride in any area of your vehicle that is not equipped with seats and safety belts. Be sure everyone in your vehicle is in a seat and using a safety belt properly.



In a rollover crash, an unbelted person is significantly more likely to die than a person wearing a safety belt.



Each seating position in your vehicle has a specific safety belt assembly which is made up of one buckle and one tongue that are designed to be used as a pair. 1) Use the shoulder belt on the outside shoulder only. Never wear the shoulder belt under the arm. 2) Never swing the safety belt around your neck over the inside shoulder. 3) Never use a single belt for more than one person.



Always transport children 12 years old and under in the back seat and always properly use appropriate child restraints.



Safety belts and seats can become hot in a vehicle that has been closed up in sunny weather; they could burn a small child. Check seat covers and buckles before you place a child anywhere near them.

Energy Management Feature

- This vehicle has a safety belt system with an energy management feature at the front seating positions to help further reduce the risk of injury in the event of a head-on collision.

Seating and Safety Restraints

- This safety belt system has a retractor assembly that is designed to extend the safety belt webbing in a controlled manner. This helps reduce the belt force acting on the user's chest.

 **BELT AND RETRACTOR ASSEMBLY MUST BE REPLACED** if the safety belt assembly automatic locking retractor feature or any other safety belt function is not operating properly when checked by an authorized dealer. Failure to replace the Belt and Retractor assembly could increase the risk of injury in collisions.

Combination lap and shoulder belts

1. Insert the belt tongue into the proper buckle (the buckle closest to the direction the tongue is coming from) until you hear a snap and feel it latch. Make sure the tongue is securely fastened in the buckle.

- Front and rear seats

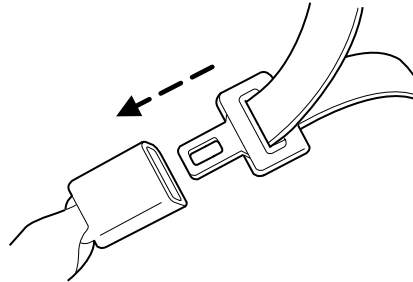

2. To unfasten, push the release button and remove the tongue from the buckle.

- Front and rear seats

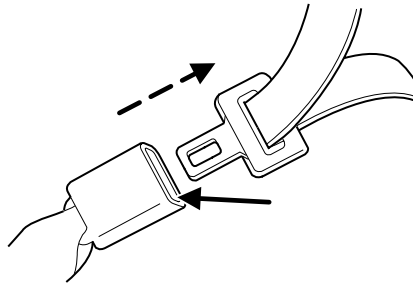

All safety restraints in the vehicle are combination lap and shoulder belts. All of the passenger combination lap and shoulder belts have two types of locking modes described below:

Seating and Safety Restraints

Vehicle sensitive mode

This is the normal retractor mode, which allows free shoulder belt length adjustment to your movements and locking in response to vehicle movement. For example, if the driver brakes suddenly or turns a corner sharply, or the vehicle receives an impact of approximately 5 mph (8 km/h) or more, the combination safety belts will lock to help reduce forward movement of the driver and passengers.

Automatic locking mode

When to use the automatic locking mode

In this mode, the shoulder belt is automatically pre-locked. The belt will still retract to remove any slack in the shoulder belt. The automatic locking mode is not available on the driver safety belt.

This mode should be used **any time** a child safety seat, except a booster, is installed in passenger front or rear seating positions. Children 12 years old and under should be properly restrained in the rear seat whenever possible. Refer to *Safety restraints for children* or *Safety seats for children* later in this chapter.

How to use the automatic locking mode

- Buckle the combination lap and shoulder belt.

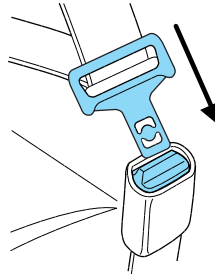

Seating and Safety Restraints

- Grasp the shoulder portion and pull downward until the entire belt is pulled out.



- Allow the belt to retract. As the belt retracts, you will hear a clicking sound. This indicates the safety belt is now in the automatic locking mode.

How to disengage the automatic locking mode

Unbuckle the combination lap and shoulder belt and allow it to retract completely to disengage the automatic locking mode and activate the vehicle sensitive mode.



After any vehicle collision, the combination lap and shoulder belt system at all passenger seating positions must be checked by an authorized dealer to verify that the “automatic locking retractor” feature for child seats is still functioning properly, in addition to other checks for proper safety belt system function.



BELT AND RETRACTOR ASSEMBLY MUST BE REPLACED if the safety belt assembly “automatic locking retractor” feature or any other safety belt function is not operating properly. In addition, all safety belts should be checked for proper function. Failure to replace the belt and retractor assembly could increase the risk of injury in collisions.

Safety belt pretensioner

Your vehicle is equipped with safety belt pretensioners at the driver and right front passenger seating positions.

The safety belt pretensioner tightens the safety belts firmly against the occupant’s body at the start of the crash.

When the optional Safety Canopy™ system, seat-mounted side airbags, and/or the front airbags are activated, the safety belt pretensioners for

Seating and Safety Restraints

the driver and right front passenger seating positions will be activated when the respective seatbelt is properly buckled.

 The driver and front passenger safety belt system (including retractors, buckles and height adjusters) must be replaced if the vehicle is involved in a collision that results in deployment of front airbags, seat-mounted side airbags and Safety Canopy™ (if equipped), and safety belt pretensioners.

Refer to the *Safety belt maintenance* section in this chapter.

Front safety belt height adjustment

Your vehicle has safety belt height adjustments at the front outboard seating positions. Adjust the height of the shoulder belt so the belt rests across the middle of your shoulder.

To adjust the shoulder belt height, squeeze and hold the buttons on the side and slide the height adjuster up or down. Release the buttons and pull down on the height adjuster to make sure it is locked in place.

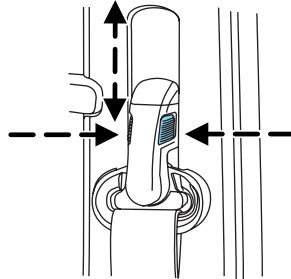

 Position the safety belt height adjusters so that the belt rests across the middle of your shoulder. Failure to adjust the safety belt properly could reduce the effectiveness of the safety belt and increase the risk of injury in a collision.

Seating and Safety Restraints

Second row comfort guide

The second row outboard lap/shoulder belt is equipped with a belt comfort guide. This guide is attached to the quarter trim panel and is used to adjust the comfort of the shoulder belt for smaller occupants in the outboard second row seats.

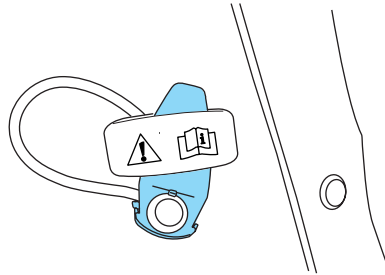

To adjust the comfort guide:

1. Slip the shoulder belt into the belt guide.
2. Slide the guide up or down along the webbing so that the belt is centered on the occupant's shoulder.

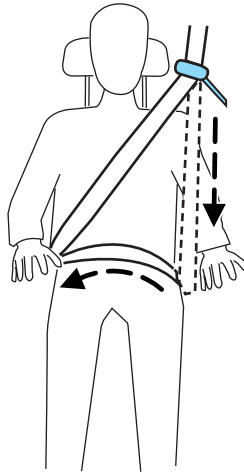

Position the safety belt comfort guide so that the belt rests across the middle of your shoulder. Failure to adjust the safety belt properly could reduce the effectiveness of the safety belt and increase the risk of injury in a collision.

Safety belt extension assembly

If the safety belt is too short when fully extended, there is a 8 inch (20 cm) safety belt extension assembly that can be added (part number 611C22). This assembly can be obtained from an authorized dealer.

Seating and Safety Restraints

Use only extensions manufactured by the same supplier as the safety belt. Manufacturer identification is located at the end of the webbing on the label. Also, use the safety belt extension only if the safety belt is too short for you when fully extended.



Do not use extensions to change the fit of the shoulder belt across the torso.

Safety belt warning light and indicator chime

The safety belt warning light illuminates in the instrument cluster and a chime sounds to remind the occupants to fasten their safety belts.

Conditions of operation

If...	Then...
The driver's safety belt is not buckled before the ignition switch is turned to the ON position...	The safety belt warning light illuminates 1-2 minutes and the warning chime sounds 4-8 seconds.
The driver's safety belt is buckled while the indicator light is illuminated and the warning chime is sounding...	The safety belt warning light and warning chime turn off.
The driver's safety belt is buckled before the ignition switch is turned to the ON position...	The safety belt warning light and indicator chime remain off.

Belt-Minder®

The Belt-Minder® feature is a supplemental warning to the safety belt warning function. This feature provides additional reminders by intermittently sounding a chime and illuminating the safety belt warning light in the instrument cluster when the driver's and front passenger's safety belt is unbuckled.

The Belt-Minder® feature uses information from the front passenger sensing system to determine if a front seat passenger is present and therefore potentially in need of a warning. To avoid activating the Belt-Minder® feature for objects placed in the front passenger seat, warnings will only be given to large front seat occupants as determined by the front passenger sensing system.

Seating and Safety Restraints

Both the driver's and passenger's safety belt usages are monitored and either may activate the Belt-Minder® feature. The warnings are the same for the driver and the front passenger. If the Belt-Minder® warnings have expired (warnings for approximately 5 minutes) for one occupant (driver or front passenger), the other occupant can still activate the Belt-Minder® feature.

When the Belt-Minder® feature is activated, the safety belt warning light illuminates and the warning chime sounds for 6 seconds every 30 seconds, repeating for approximately 5 minutes or until the safety belts are buckled.

The Belt-Minder® feature uses two different warning chimes. During the first minute of activation, the warning chime will sound once every second. The remaining warning chimes will sound twice every second while the system is activated.

If...	Then...
The driver's and front passenger's safety belts are buckled before the ignition switch is turned to the ON position or less than 1-2 minutes have elapsed since the ignition switch has been turned ON...	The Belt-Minder® feature will not activate.
The driver's or front passenger's safety belt is not buckled when the vehicle has reached at least 3 mph (5 km/h) and 1-2 minutes have elapsed since the ignition switch has been turned to ON...	The Belt-Minder® feature is activated - the safety belt warning light illuminates and the warning chime sounds for 6 seconds every 30 seconds, repeating for approximately 5 minutes or until the safety belts are buckled.

Seating and Safety Restraints

If...	Then...
The driver's or front passenger's safety belt becomes unbuckled for approximately 1 minute while the vehicle is traveling at least 3 mph (5 km/h) and more than 1-2 minutes have elapsed since the ignition switch has been turned to ON...	The Belt-Minder® feature is activated - the safety belt warning light illuminates and the warning chime sounds for 6 seconds every 30 seconds, repeating for approximately 5 minutes or until the safety belts are buckled.

The following are reasons most often given for not wearing safety belts (All statistics based on U.S. data):

Reasons given...	Consider...
"Crashes are rare events"	36700 crashes occur every day. The more we drive, the more we are exposed to "rare" events, even for good drivers. <i>1 in 4 of us will be seriously injured in a crash during our lifetime.</i>
"I'm not going far"	3 of 4 fatal crashes occur within 25 miles (40 km) of home.
"Belts are uncomfortable"	We design our safety belts to enhance comfort. If you are uncomfortable - try different positions for the safety belt upper anchorage and seatback which should be as upright as possible; this can improve comfort.
"I was in a hurry"	Prime time for an accident. Belt-Minder® reminds us to take a few seconds to buckle up.
"Safety belts don't work"	Safety belts , when used properly, reduce risk of death to front seat occupants by 45% in cars , and by 60% in light trucks .

Seating and Safety Restraints

Reasons given...	Consider...
“Traffic is light”	Nearly 1 of 2 deaths occur in single-vehicle crashes , many when no other vehicles are around.
“Belts wrinkle my clothes”	Possibly, but a serious crash can do much more than wrinkle your clothes, particularly if you are unbelted.
“The people I’m with don’t wear belts”	Set the example, teen deaths occur 4 times more often in vehicles with TWO or MORE people. Children and younger brothers/sisters imitate behavior they see.
“I have an airbag”	Airbags offer greater protection when used with safety belts. Frontal airbags are not designed to inflate in rear and side crashes or rollovers.
“I’d rather be thrown clear”	Not a good idea. People who are ejected are 40 times more likely to DIE . Safety belts help prevent ejection, WE CAN’T “PICK OUR CRASH”.



Do not sit on top of a buckled safety belt or insert a latchplate into the buckle to avoid the Belt-Minder® chime. To do so may adversely affect the performance of the vehicle’s air bag system.

One time disable

If at any time the driver/front passenger quickly buckles then unbuckles the safety belt for that seating position, the Belt-Minder® is disabled for the current ignition cycle. The Belt-Minder® feature will enable during the same ignition cycle if the occupant buckles and remains buckled for approximately 30 seconds. Confirmation is not given for the one time disable.

Deactivating/activating the Belt-Minder® feature

The driver and front passenger Belt-Minder® are deactivated/activated independently. When deactivating/activating one seating position, do not buckle the other position as this will terminate the process.

Seating and Safety Restraints

Read Steps 1 - 4 thoroughly before proceeding with the deactivation/activation programming procedure.

Note: The driver and front passenger Belt-Minder® features must be disabled/enabled separately. Both cannot be disabled/enabled during the same key cycle.

The driver and front passenger Belt-Minder® features can be deactivated/activated by performing the following procedure:

Before following the procedure, make sure that:

- The parking brake is set
- The gearshift is in P (Park) (automatic transmission)
- The ignition switch is in the OFF position
- The driver and front passenger safety belts are unbuckled



While the design allows you to deactivate your Belt-Minder®, this system is designed to improve your chances of being safely belted and surviving an accident. We recommend you leave the Belt-Minder® system activated for yourself and others who may use the vehicle. To reduce the risk of injury, do not deactivate/activate the Belt-Minder® feature while driving the vehicle.

1. Turn the ignition switch to the RUN (or ON) position. (DO NOT START THE ENGINE)
2. Wait until the safety belt warning light turns off. (Approximately 1 minute)
 - Step 3 must be completed within 50 seconds after the safety belt warning light turns off.
3. For the seating position being disabled, at a moderate speed, buckle then unbuckle the safety belt 9 times, ending in the unbuckled state. (Step 3 must be completed within 50 seconds after the safety belt warning light turns off.)
 - After Step 3, the safety belt warning light will be turned on for three seconds.
4. Within approximately 7 seconds of the light turning off, buckle then unbuckle the safety belt.
 - This will disable the Belt-Minder® feature for that seating position if it is currently enabled. As confirmation, the safety belt warning light will flash 4 times per second for 3 seconds.

170

Seating and Safety Restraints

- This will enable the Belt-Minder® feature for that seating position if it is currently disabled. As confirmation, the safety belt warning light will flash 4 times per second for 3 seconds, followed by 3 seconds with the light off, then followed by the safety belt warning light flashing 4 times per second for 3 seconds again.

Safety belt maintenance

Inspect the safety belt systems periodically to make sure they work properly and are not damaged. Inspect the safety belts to make sure there are no nicks, tears or cuts. Replace if necessary. All safety belt assemblies, including retractors, buckles, front safety belt buckle assemblies, buckle support assemblies (slide bar-if equipped), shoulder belt height adjusters (if equipped), shoulder belt guide on seatback (if equipped), child safety seat LATCH and tether anchors, and attaching hardware, should be inspected after a collision. Ford Motor Company recommends that all safety belt assemblies in use in vehicles involved in a collision be replaced. However, if the collision was minor and an authorized dealer finds that the belts do not show damage and continue to operate properly, they do not need to be replaced. Safety belt assemblies not in use during a collision should also be inspected and replaced if either damage or improper operation is noted.



Failure to inspect and if necessary replace the safety belt assembly under the above conditions could result in severe personal injuries in the event of a collision.

For proper care of soiled safety belts, refer to *Interior* in the *Cleaning* chapter.

Seating and Safety Restraints

AIRBAG SUPPLEMENTAL RESTRAINT SYSTEM (SRS)

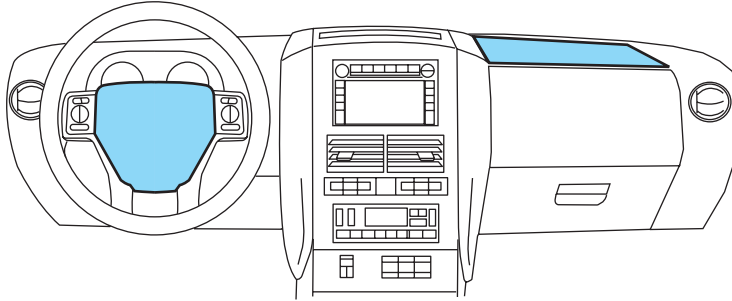

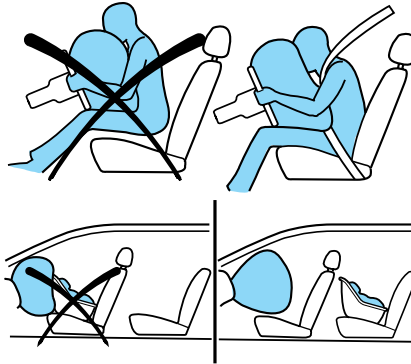

Important SRS precautions

The SRS is designed to work with the safety belt to help protect the driver and right front passenger from certain upper body injuries. Airbags DO NOT inflate slowly; there is a risk of injury from a deploying airbag.



 All occupants of the vehicle, including the driver, should always properly wear their safety belts, even when an air bag supplemental restraint system (SRS) is provided.

 Always transport children 12 years old and under in the back seat and always properly use appropriate child restraints.

 The National Highway Traffic Safety Administration (NHTSA) recommends a minimum distance of at least 10 inches (25 cm) between an occupant's chest and the driver airbag module.

Seating and Safety Restraints



Never place your arm over the airbag module as a deploying airbag can result in serious arm fractures or other injuries.

To properly position yourself away from the airbag:

- Move your seat to the rear as far as you can while still reaching the pedals comfortably.
- Recline the seat slightly one or two degrees from the upright position.



Do not put anything on or over the airbag module. Placing objects on or over the airbag inflation area may cause those objects to be propelled by the airbag into your face and torso causing serious injury.



Do not attempt to service, repair, or modify the airbag supplemental restraint systems or its fuses. See your authorized dealer.



Modifications to the front end of the vehicle, including frame, bumper, front end body structure and non-Ford tow hooks may effect the performance of the airbag sensors increasing the risk of injury. Do not modify the front end of the vehicle with anything other than authorized Ford accessories for your vehicle.



Additional equipment may affect the performance of the airbag sensors increasing the risk of injury. Please refer to the *Body Builders Layout Book* for instructions about the appropriate installation of additional equipment.

Seating and Safety Restraints

Children and airbags

Children must always be properly restrained. Accident statistics suggest that children are safer when properly restrained in the rear seating positions than in the front seating position. Failure to follow these instructions may increase the risk of injury in a collision.

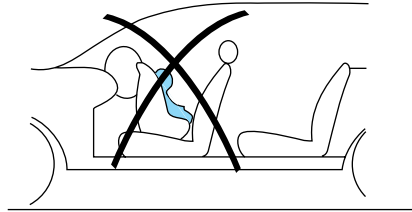

Airbags can kill or injure a child in a child seat.

NEVER place a rear-facing child seat in front of an active airbag. If you must use a forward-facing child seat in the front seat, move the seat all the way back.

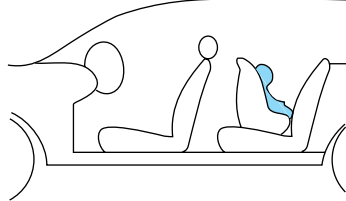

How does the airbag supplemental restraint system work?

The airbag SRS is designed to activate when the vehicle sustains longitudinal deceleration sufficient to cause the sensors to close an electrical circuit that initiates airbag inflation.

The fact that the airbags did not inflate in a collision does not mean that something is wrong with the system. Rather, it means the forces were not of the type sufficient to cause activation. Front airbags are designed to activate in frontal and near-frontal collisions, not rollover, side-impact, or rear-impacts unless the collision causes sufficient longitudinal deceleration.

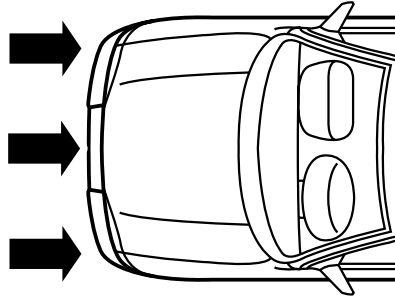

Seating and Safety Restraints

The airbags inflate and deflate rapidly upon activation. After airbag deployment, it is normal to notice a smoke-like, powdery residue or smell the burnt propellant. This may consist of cornstarch, talcum powder (to lubricate the bag) or sodium compounds (e.g., baking soda) that result from the combustion process that inflates the airbag. Small amounts of sodium hydroxide may be present which may irritate the skin and eyes, but none of the residue is toxic.



While the system is designed to help reduce serious injuries, contact with a deploying airbag may also cause abrasions, swelling or temporary hearing loss. Because airbags must inflate rapidly and with considerable force, there is the risk of death or serious injuries such as fractures, facial and eye injuries or internal injuries, particularly to occupants who are not properly restrained or are otherwise out of position at the time of airbag deployment. Thus, it is extremely important that occupants be properly restrained as far away from the airbag module as possible while maintaining vehicle control.



Several air bag system components get hot after inflation. Do not touch them after inflation.



If the air bag has deployed, **the air bag will not function again and must be replaced immediately.** If the air bag is not replaced, the unrepaired area will increase the risk of injury in a collision.

The SRS consists of:

- driver and passenger airbag modules (which include the inflators and airbags).
- seat-mounted side airbags. Refer to *Seat-mounted side airbag system* later in this chapter
- Safety Canopy[™] system (if equipped). Refer to *Safety Canopy[™] system* later in this chapter.

Seating and Safety Restraints

- one or more impact and safing sensors.
- a readiness light and tone.
- diagnostic module.
- and the electrical wiring which connects the components.
- Front passenger sensing system. Refer to *Front passenger sensing system*. later in this chapter.
- “Passenger airbag off” or “pass airbag off” indicator lamp. Refer to *Front passenger sensing system* later in this chapter.

The diagnostic module monitors its own internal circuits and the supplemental airbag electrical system wiring (including the impact sensors), the system wiring, the airbag system readiness light, the airbag back up power and the airbag ignitors.

Front passenger sensing system

The front passenger sensing system is designed to meet the regulatory requirements of Federal Motor Vehicle Safety Standard (FMVSS) 208 and is designed to disable (will not inflate) the front passenger’s frontal airbag under certain conditions.

The front passenger sensing system works with sensors that are part of the front passenger’s seat and safety belt. The sensors are designed to detect the presence of a properly seated occupant and determine if the front passenger’s frontal airbag should be enabled (may inflate) or disabled (will not inflate).

The front passenger sensing system will disable (will not inflate) the front passenger’s frontal airbag if:

- the front passenger seat is unoccupied, or has small/medium objects in the front seat.
- the system determines that an infant is present in a rear-facing infant seat that is installed according to the manufacturer’s instructions.
- the system determines that a small child is present in a forward-facing child restraint that is installed according to the manufacturer’s instructions.
- the system determines that a small child is present in a booster seat.
- a front passenger takes his/her weight off of the seat for a period of time.

Seating and Safety Restraints

For side airbag equipped vehicles, the front passenger sensing system will turn off the passenger seat side airbag if:

- the seat is empty and safety belt is unbuckled.

The front passenger sensing system uses a "passenger airbag off" or

PASSENGER AIRBAG OFF

"pass airbag off" indicator which will illuminate and stay lit to remind you

that the front passenger frontal airbag is disabled. The indicator lamp is located in the center stack of the instrument panel above the radio.

Note: The indicator lamp will illuminate for a short period of time when the ignition is turned to the ON position to confirm it is functional.

When the front passenger seat is not occupied (empty seat) or in the event that the front passenger frontal airbag is enabled (may inflate), the indicator lamp will be unlit.

The front passenger sensing system is designed to disable (will not inflate) the front passenger's frontal airbag when a rear facing infant seat, a forward-facing child restraint, or a booster seat is detected.

- When the front passenger sensing system disables (will not inflate) the front passenger frontal airbag, the indicator lamp will illuminate and stay lit to remind you that the front passenger frontal airbag is disabled.
- If the child restraint has been installed and the indicator lamp is not lit, then turn the vehicle off, remove the child restraint from the vehicle and reinstall the restraint following the child restraint manufacturer's instructions.

The front passenger sensing system is designed to enable (may inflate) the front passenger's frontal airbag anytime the system senses that a person of adult size is sitting properly in the front passenger seat.

- When the front passenger sensing system enables the front passenger frontal airbag (may inflate), the indicator will be unlit and stay unlit.

If a person of adult size is sitting in the front passenger's seat, but the "passenger airbag off" or "pass airbag off" indicator lamp is lit, it is possible that the person isn't sitting properly in the seat. If this happens:

- Turn the vehicle off and ask the person to place the seatback in the full upright position.
- Have the person sit upright in the seat, centered on the seat cushion, with the person's legs comfortably extended.
- Restart the vehicle and have the person remain in this position for about two minutes. This will allow the system to detect that person and enable the passenger's frontal airbag.

Seating and Safety Restraints

- If the indicator lamp remains lit even after this, the person should be advised to ride in the rear seat.

Occupant	Pass Airbag Off Indicator Lamp	Passenger Airbag
Empty seat	Unlit	Disabled
Small child in child safety seat or booster	Lit	Disabled
Small child with safety belt buckled or unbuckled	Lit	Disabled
Adult	Unlit	Enabled



Even with Advanced Restraints Systems, children 12 and under should be properly restrained in the back seat.

After all occupants have adjusted their seats and put on safety belts, it's very important that they continue to sit properly. A properly seated occupant sits upright, leaning against the seat back, and centered on the seat cushion, with their feet comfortably extended on the floor. Sitting improperly can increase the chance of injury in a crash event. For example, if an occupant slouches, lies down, turns sideways, sits forward, leans forward or sideways, or puts one or both feet up, the chance of injury during a crash is greatly increased.



Sitting improperly out of position or with the seat back reclined too far can take off weight from the seat cushion and affect the decision of the front passenger sensing system, resulting in serious injury or death in a crash.

Always sit upright against your seatback, with your feet on the floor.

The front passenger sensing system may detect small or medium objects placed on the seat cushion. For most objects that are in the front passenger seat, the passenger airbag will be disabled. Even though the passenger airbag is disabled, the "pass airbag off" lamp may or may not be illuminated according to the table below.

Seating and Safety Restraints

Objects	Pass Airbag Off Indicator Lamp	Passenger Airbag
Small (i.e. 3 ring binder, small purse, bottled water)	Unlit	Disabled
Medium (i.e. heavy briefcase, fully packed luggage)	Lit	Disabled
Empty seat, or small to medium object with safety belt buckled	Lit	Disabled

If you think that the status of the passenger airbag off indicator lamp is incorrect, check for the following:

- Objects lodged underneath the seat
- Objects between the seat cushion and the center console (if equipped)
- Objects hanging off the seat back
- Objects stowed in the seatback map pocket (if equipped)
- Objects placed on the occupant's lap
- Cargo interference with the seat
- Other passengers pushing or pulling on the seat
- Rear passenger feet and knees resting or pushing on the seat
- Check to see if the clear objects by pass seat warning is displaying in the message center. Refer to *message center* in the *Driver controls* chapter.

The conditions listed above may cause the weight of a properly seated occupant to be incorrectly interpreted by the front passenger sensing system. The person in the front passenger seat may appear heavier or lighter due to the conditions described in the list above.



To reduce the risk of possible serious injury:

Do not stow objects in seat back map pocket (if equipped) or hang objects off seat back if a child is in the front passenger seat. Do not place objects underneath the front passenger seat or between the seat and the center console (if equipped). Check the “passenger airbag off” or “pass airbag off” indicator lamp for proper airbag Status. Failure to follow these instructions may interfere with the front passenger seat sensing system.

Seating and Safety Restraints

In case there is a problem with the front passenger sensing system, the airbag readiness lamp in the instrument cluster will stay lit.



If the airbag readiness lamp is lit, do the following:

The driver and/or adult passengers should check for any objects that may be lodged underneath the front passenger seat or cargo interfering with the seat.

If objects are lodged and/or cargo is interfering with the seat; please take the following steps to remove the obstruction:

- Pull the vehicle over.
- Turn the vehicle off.
- Driver and/or adult passengers should check for any objects lodged underneath the front passenger seat or cargo interfering with the seat.
- Remove the obstruction(s) (if found).
- Restart the vehicle.
- Wait at least 2 minutes and verify that the airbag readiness lamp is no longer illuminated
- If the airbag readiness lamp remains illuminated, this may or may/not be a problem due to the front passenger sensing system.

DO NOT attempt to repair or service the system; take your vehicle immediately to an authorized dealer.

If it is necessary to modify an advanced front airbag system to accommodate a person with disabilities, contact the Ford Customer Relationship Center at the phone number shown in the *Customer Assistance* chapter of this *Owner's Guide*.



Any alteration/modification to the front passenger seat may affect the performance of the front passenger sensing system.

Determining if the system is operational

The SRS uses a readiness light in the instrument cluster or a tone to indicate the condition of the system. Refer to *Airbag readiness* section in the *Instrument Cluster* chapter. Routine maintenance of the airbag is not required.

Seating and Safety Restraints

A difficulty with the system is indicated by one or more of the following:

- The readiness light will either flash or stay lit.
- The readiness light will not illuminate immediately after ignition is turned on.
- A series of five beeps will be heard. The tone pattern will repeat periodically until the problem and/or light are repaired.





If any of these things happen, even intermittently, have the SRS serviced at an authorized dealer immediately. Unless serviced, the system may not function properly in the event of a collision.

Seat-mounted side airbag system

 Do not place objects or mount equipment on or near the airbag cover on the side of the seatbacks of the front seats or in front seat areas that may come into contact with a deploying airbag. Failure to follow these instructions may increase the risk of personal injury in the event of a collision.

 Do not use accessory seat covers. The use of accessory seat covers may prevent the deployment of the side airbags and increase the risk of injury in an accident.

 Do not lean your head on the door. The side airbag could injure you as it deploys from the side of the seatback.

 Do not attempt to service, repair, or modify the airbag SRS, its fuses or the seat cover on a seat containing an airbag. See your authorized dealer.

 All occupants of the vehicle should always wear their safety belts even when an airbag SRS is provided.

How does the side airbag system work?

The design and development of the side airbag system included recommended testing procedures that were developed by a group of

Seating and Safety Restraints

automotive safety experts known as the Side Airbag Technical Working Group. These recommended testing procedures help reduce the risk of injuries related to the deployment of side airbags.

The side airbag system consists of the following:

- An inflatable nylon bag (airbag) with an inflator concealed behind the outboard bolster of the driver and front passenger seatbacks.
- A special seat cover designed to allow airbag deployment.
- The same warning light, electronic control and diagnostic unit as used for the front airbags.
- Crash sensors located on the front doors and C pillars (one sensor on each pillar on each side of the vehicle).

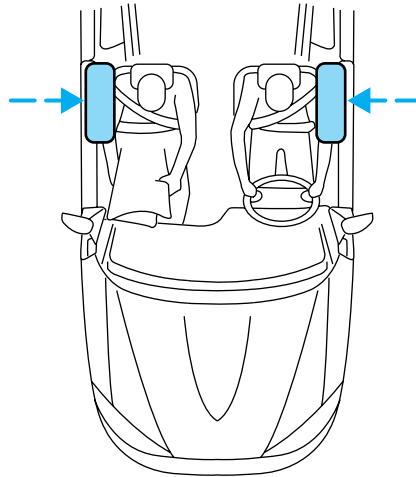

Side airbags, in combination with safety belts, can help reduce the risk of severe injuries in the event of a significant side impact collision.

The side airbags are fitted on the outboard side of the seatbacks of the front seats. In certain lateral collisions, the airbag on the side affected by the collision will be inflated. If the front passenger sensing system detects an empty seat, the front passenger seat-mounted side airbag will be deactivated. The airbag was designed to inflate between the door panel and occupant to further enhance the protection provided occupants in side impact collisions.

The airbag SRS is designed to activate when the vehicle sustains lateral deceleration sufficient to cause the sensors to close an electrical circuit that initiates airbag inflation.

The fact that the airbags did not inflate in a collision does not mean that something is wrong with the system. Rather, it means the forces were not of the type sufficient to cause activation. Side airbags are designed to inflate in side-impact collisions, not roll-over, rear-impact, frontal or near-frontal collisions, unless the collision causes sufficient lateral deceleration.

Seating and Safety Restraints



Several air bag system components get hot after inflation. Do not touch them after inflation.



If the side airbag has deployed, **the airbag will not function again. The side airbag system (including the seat) must be inspected and serviced by an authorized dealer**. If the airbag is not replaced, the unrepaired area will increase the risk of injury in a collision.

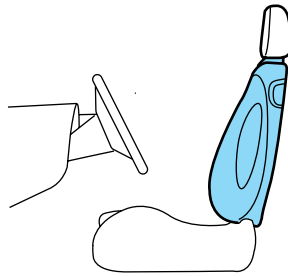

Safety Canopy™ system (if equipped)



Do not place objects or mount equipment on or near the headliner at the siderail that may come into contact with a deploying Safety Canopy™. Failure to follow these instructions may increase the risk of personal injury in the event of a collision.

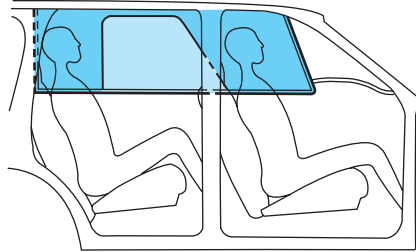

Do not lean your head on the door. The Safety Canopy™ could injure you as it deploys from the headliner.



Do not attempt to service, repair, or modify the Safety Canopy™ system, its fuses, the A, B, or C pillar trim, or the headliner on a vehicle containing a Safety Canopy™. See your authorized dealer.



All occupants of the vehicle including the driver should always wear their safety belts even when an airbag SRS and Safety Canopy™ system is provided.

Seating and Safety Restraints



To reduce risk of injury, do not obstruct or place objects in the deployment path of the inflatable Safety Canopy™.

How does the Safety Canopy™ system work?

The design and development of the Safety Canopy™ system included recommended testing procedures that were developed by a group of automotive safety experts known as the Side Airbag Technical Working Group. These recommended testing procedures help reduce the risk of injuries related to the deployment of side airbags (including the Safety Canopy™).

The Safety Canopy™ system consists of the following:

- An inflatable nylon curtain with an inflator concealed behind the headliner and above the doors (one on each side of the vehicle).
- A headliner that will flex to open above the side doors to allow Safety Canopy™ deployment.
- The same warning light, electronic control and diagnostic unit as used for the front airbags.
- Two side crash sensors mounted at the front doors (one on each side of the vehicle).
- Two side crash sensors located at the c-pillar behind the rear doors (one on each side of the vehicle).
- Roll over sensor in the restraints control module (RCM).

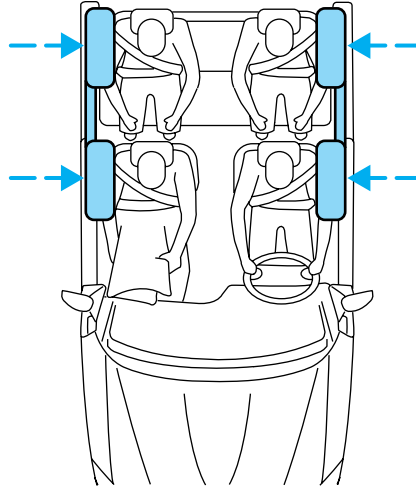

The Safety Canopy™ system, in combination with safety belts, can help reduce the risk of severe injuries in the event of a significant side impact collision or rollover event.

Children 12 years old and under should always be properly restrained in the second or third row seats (if equipped). The Safety Canopy™ will not interfere with children restrained using a properly installed child or booster seat because it is designed to inflate downward from the headliner above the doors along the side window openings.

Seating and Safety Restraints

The Safety Canopy™ system is designed to activate when the vehicle sustains lateral deceleration sufficient to cause the side crash sensor to close an electrical circuit that initiates Safety Canopy™ inflation or when a certain likelihood of a rollover event is detected by the rollover sensor.

The Safety Canopy™ is mounted to the roof side-rail sheet metal, behind the headliner, above the first and second row seats. In certain lateral collisions or rollover events, the Safety Canopy™ system will be activated, regardless of which seats are occupied. The Safety Canopy™ is designed to inflate between the side window area and occupants to further enhance protection provided in side impact collisions and rollover events.

The fact that the Safety Canopy™ system did not activate in a collision does not mean that something is wrong with the system. Rather, it means the forces were not of the type sufficient to cause activation. The Safety Canopy™ is designed to inflate in certain side impact collisions or rollover events, not in rear impact, frontal or near-frontal collisions, unless the collision causes sufficient lateral deceleration or rollover likelihood.



Several Safety Canopy™ system components get hot after inflation. Do not touch them after inflation.



If the Safety Canopy™ system has deployed, **the Safety Canopy™ will not function again. The Safety Canopy™ system (including the A, B and C pillar trim) must be inspected and serviced by an authorized dealer.** If the Safety Canopy™ is not replaced, the unrepaired area will increase the risk of injury in a collision.

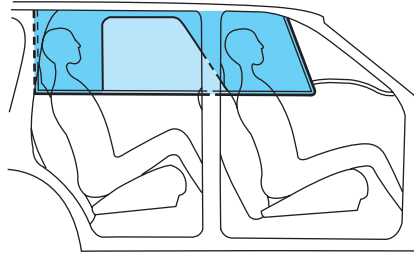

Determining if the system is operational

The SRS uses a readiness light in the instrument cluster or a tone to indicate the condition of the system. Refer to the *Airbag readiness* section in the *Instrument Cluster* chapter. Routine maintenance of the airbag is not required.

Seating and Safety Restraints

Any difficulty with the system is indicated by one or more of the following:

- The readiness light (same light as for front airbag system) will either flash or stay lit.
- The readiness light will not illuminate immediately after ignition is turned on.
- A series of five beeps will be heard. The tone pattern will repeat periodically until the problem and light are repaired.

If any of these things happen, even intermittently, have the SRS serviced at authorized dealer immediately. Unless serviced, the system may not function properly in the event of a collision or rollover event.

Disposal of airbags and airbag equipped vehicles (including pretensioners)

See your authorized dealer. Airbags MUST BE disposed of by qualified personnel.

SAFETY RESTRAINTS FOR CHILDREN

See the following sections for directions on how to properly use safety restraints for children. Also see *Airbag supplemental restraint system (SRS)* in this chapter for special instructions about using airbags.

Important child restraint precautions

You are required by law to use safety restraints for children in the U.S. and Canada. If small children (generally children who are four years old or younger and who weigh 40 lb. [18 kg] or less) ride in your vehicle, you must put them in safety seats made especially for children. Many states require that children use approved booster seats until they are eight years old. Check your local and state or provincial laws for specific requirements regarding the safety of children in your vehicle. When possible, always place children under age 12 in the rear seat of your vehicle. Accident statistics suggest that children are safer when properly restrained in the rear seating positions than in the front seating position.



Never let a passenger hold a child on his or her lap while the vehicle is moving. The passenger cannot protect the child from injury in a collision.

Always follow the instructions and warnings that come with any infant or child restraint you might use.

Seating and Safety Restraints

Children and safety belts

If the child is the proper size, restrain the child in a safety seat. Children who are too large for child safety seats (as specified by your child safety seat manufacturer) should always wear safety belts.

Follow all the important safety restraint and airbag precautions that apply to adult passengers in your vehicle.

If the shoulder belt portion of a combination lap and shoulder belt can be positioned so it does not cross or rest in front of the child's face or neck, the child should wear the lap and shoulder belt. Moving the child closer to the center of the vehicle may help provide a good shoulder belt fit.

Belt comfort guides are provided at the 2nd row outboard seats to improve belt comfort for smaller occupants. The belt comfort guide is not a substitute for a booster seat, and is only intended to improve the comfort of the safety belt if it rests against the neck. Most children still need a booster seat to encourage upright posture and improve lap belt fit. Refer to *Second row comfort guide* earlier in this chapter.



Do not leave children, unreliable adults, or pets unattended in your vehicle.

Child booster seats

Children outgrow a typical convertible or toddler seat when they weigh 40 lb. (18 kg) and are around 4 years of age. Although the lap/shoulder belt will provide some protection, these children are still too small for lap/shoulder belts to fit properly, which could increase the risk of serious injury in a crash.

To improve the fit of both the lap and shoulder belt on children who have outgrown child safety seats, Ford Motor Company recommends use of a belt-positioning booster.

Booster seats position a child so that safety belts fit better. They lift the child up so that the lap belt rests low across the hips and the knees bend comfortably. Booster seats may also make the shoulder belt fit better and more comfortably. Try to keep the belt near the middle of the shoulder.

Seating and Safety Restraints

When children should use booster seats

Children need to use booster seats from the time they outgrow the toddler seat until they are big enough for the vehicle seat and lap/shoulder belt to fit properly. Generally this is when they weigh about 80 lb. (36 kg) (about 8 to 12 years old).

Booster seats should be used until you can answer YES to ALL of these questions:

- Can the child sit all the way back against the vehicle seat back with knees bent comfortably at the edge of the seat without slouching?

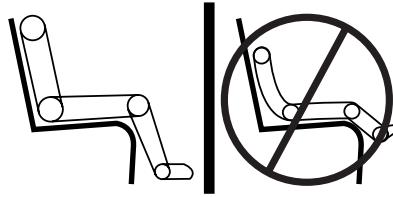

- Does the lap belt rest low across the hips?
- Is the shoulder belt centered on the shoulder and chest?
- Can the child stay seated like this for the whole trip?

Types of booster seats

There are two types of belt-positioning booster seats:

- Those that are backless.

If your backless booster seat has a removable shield, remove the shield and use the lap/shoulder belt. If a seating position has a low seat back and no head restraint, a backless booster seat may place your child's head (top of ear level) above the top of the seat. In this case, move the backless booster to another seating position with a higher seat back and lap/shoulder belts.



Seating and Safety Restraints

- Those with a high back.

If, with a backless booster seat, you cannot find a seating position that adequately supports your child's head, a high back booster seat would be a better choice.



Either type can be used at any seating position equipped with lap/shoulder belts if your child is over 40 lb. (18 kg).

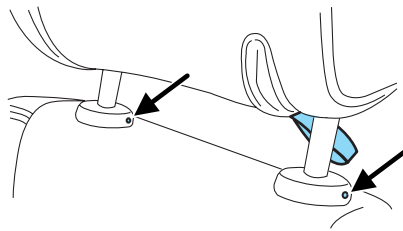

If needed, when installing some high back child restraints, the head restraints of the second row seating positions can be removed. Insert a thin pointed object, such as a paper clip or pushpin, into the hole of each head restraint guide and while lifting up remove the head restraint. Store the head restraint in a secure location in the vehicle. To re-install the head restraint, line the posts up in the holes on the seat back with the head restraint strap facing the outside of the vehicle and push down until the head restraint locks into place. Lift gently to ensure it is locked into place.

 If the head restraint has been removed from a seating position to accommodate a high back child restraint, the head restraint must be re-installed prior to use of the seat by any other occupant in order to reduce the risk of personal injury in the event of a collision.

Seating and Safety Restraints

Children and booster seats vary widely in size and shape. Choose a booster that keeps the lap belt low and snug across the hips, never up across the stomach, and lets you adjust the shoulder belt to cross the chest and rest snugly near the center of the shoulder. The drawings below compare the ideal fit (center) to a shoulder belt uncomfortably close to the neck and a shoulder belt that could slip off the shoulder.

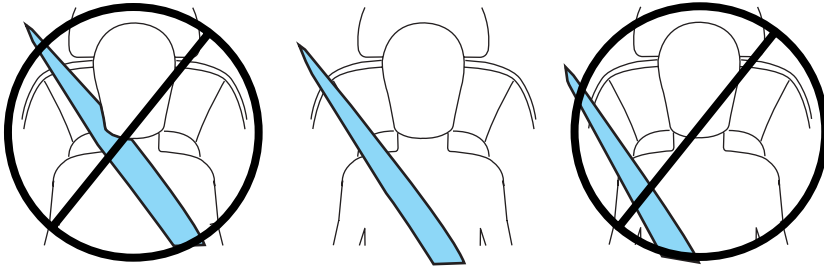

If the booster seat slides on the vehicle seat, placing a rubberized mesh sold as shelf or carpet liner under the booster seat may improve this condition.

The importance of shoulder belts

Using a booster without a shoulder belt increases the risk of a child's head hitting a hard surface in a collision. For this reason, you should never use a booster seat with a lap belt only. It is best to use a booster seat with lap/shoulder belts in the back seat- the safest place for children to ride.



Move a child to a different seating location if the shoulder belt does not stay positioned on the shoulder during use.



Follow all instructions provided by the manufacturer of the booster seat.



Never put the shoulder belt under a child's arm or behind the back because it eliminates the protection for the upper part of the body and may increase the risk of injury or death in a collision.

Seating and Safety Restraints



Never use pillows, books, or towels to boost a child. They can slide around and increase the likelihood of injury or death in a collision.

SAFETY SEATS FOR CHILDREN

Child and infant or child safety seats

Use a safety seat that is recommended for the size and weight of the child. Carefully follow all of the manufacturer's instructions with the safety seat you put in your vehicle. If you do not install and use the safety seat properly, the child may be injured in a sudden stop or collision.

When installing a child safety seat:

- Review and follow the information presented in the *Airbag supplemental restraint system (SRS)* section in this chapter.
- Use the correct safety belt buckle for that seating position (the buckle closest to the direction the tongue is coming from).
- Insert the belt tongue into the proper buckle until you hear a snap and feel it latch. Make sure the tongue is securely fastened in the buckle.
- Keep the buckle release button pointing up and away from the safety seat, with the tongue between the child seat and the release button, to prevent accidental unbuckling.
- Place seat back in upright position.
- Put the safety belt in the automatic locking mode. Refer to *Automatic locking mode* (passenger side front and outboard rear seating positions) (if equipped) section in this chapter.
- LATCH lower anchors are recommended for use by children up to 48 lb. (22 kg) in a child restraint. Top tether anchors can be used for children up to 60 pounds (27 kg) in a child restraint, and to provide upper torso restraint for children up to 80 lb. (36 kg) using an upper torso harness and a belt-positioning booster.

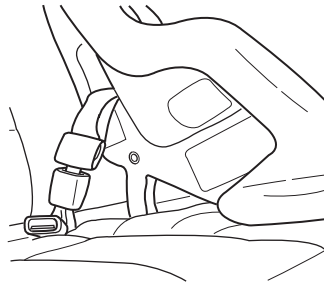

Ford recommends the use of a child safety seat having a top tether strap. Install the child safety seat in a seating position with LATCH and

Seating and Safety Restraints

tether anchors. For more information on top tether straps and anchors, refer to *Attaching safety seats with tether straps* in this chapter. For more information of LATCH anchors refer to *Attaching safety seats with LATCH (Lower Anchors and Tethers for Children) attachments* in this chapter.

 Carefully follow all of the manufacturer's instructions included with the safety seat you put in your vehicle. If you do not install and use the safety seat properly, the child may be injured in a sudden stop or collision.

 Rear-facing child seats or infant carriers should never be placed in front of an active passenger airbag.

Installing child safety seats with combination lap and shoulder belts

 Airbags can kill or injure a child in a child seat. **NEVER** place a rear-facing child seat in front of an active airbag. If you must use a forward-facing child seat in the front seat, move the seat all the way back.

 Children 12 and under should be properly restrained in the rear seat whenever possible.

1. Position the child safety seat in a seat with a combination lap and shoulder belt.

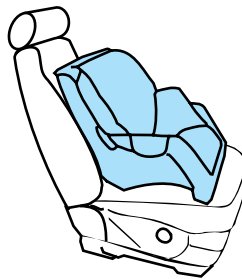

Seating and Safety Restraints

2. Pull down on the shoulder belt and then grasp the shoulder belt and lap belt together.

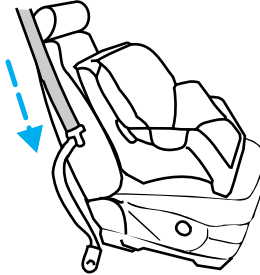

3. While holding the shoulder and lap belt portions together, route the tongue through the child seat according to the child seat manufacturer's instructions. Be sure the belt webbing is not twisted.

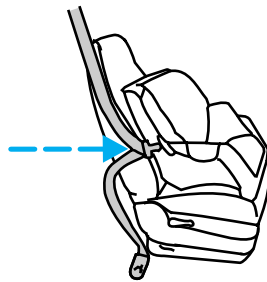

4. Insert the belt tongue into the proper buckle (the buckle closest to the direction the tongue is coming from) for that seating position until you hear a snap and feel the latch engage. Make sure the tongue is latched securely by pulling on it.

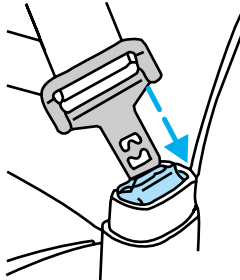

Seating and Safety Restraints

5. To put the retractor in the automatic locking mode, grasp the shoulder portion of the belt and pull downward until all of the belt is pulled out and a click is heard.

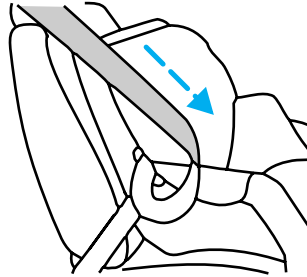

6. Allow the belt to retract. The belt will click as it retracts to indicate it is in the automatic locking mode.

7. Pull the lap belt portion across the child seat toward the buckle and pull up on the shoulder belt while pushing down with your knee on the child seat.

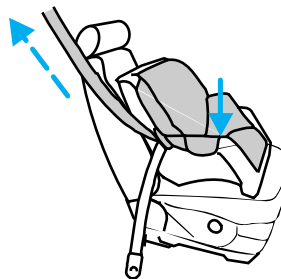

8. Allow the safety belt to retract to remove any slack in the belt.

9. Before placing the child in the seat, forcibly move the seat forward and back to make sure the seat is securely held in place. To check this, grab the seat at the belt path and attempt to move it side to side and forward. There should be no more than one inch of movement for proper installation.

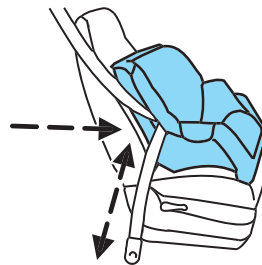

10. Try to pull the belt out of the retractor to make sure the retractor is in the automatic locking mode (you should not be able to pull more belt out). If the retractor is not locked, unbuckle the belt and repeat Steps 2 through 9.

Check to make sure the child seat is properly secured before each use.

Seating and Safety Restraints

Attaching child safety seats with tether straps

Most new forward-facing child safety seats include a tether strap which goes over the back of the seat and hooks to an anchoring point. Tether straps are available as an accessory for many older safety seats. Contact the manufacturer of your child seat for information about ordering a tether strap.

The rear seats of your vehicle are equipped with built-in tether strap anchors located behind the seats as described below.

The tether anchors in your vehicle are located behind sliding covers marked with the tether anchor symbol (shown with title).

The tether strap anchors in your vehicle are in the following positions (shown from top view):



Attach the tether strap only to the appropriate tether anchor as shown. The tether strap may not work properly if attached somewhere other than the correct tether anchor.

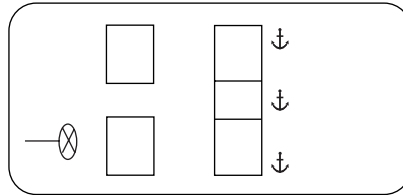

1. Position the child safety seat on the rear seat cushion.
2. Route the child safety seat tether strap over the back of the seat.

For vehicles with adjustable head restraints, route the tether strap under the head restraint and between the head restraint posts, otherwise route the tether strap over the top of the seatback.

Seating and Safety Restraints

3. Locate the correct anchor for the selected rear seating position.

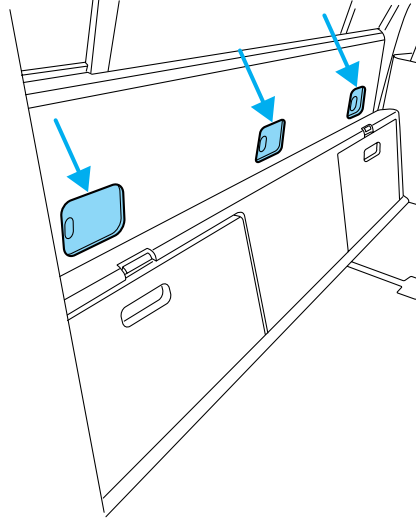

- You may need to pull the seatback forward to access the tether anchors. Make sure the seat is locked in the upright position before installing the child seat. Refer to *Folding Down The Rear Seats* in this chapter for information on how to operate the rear seats.

4. Slide open the tether anchor cover.

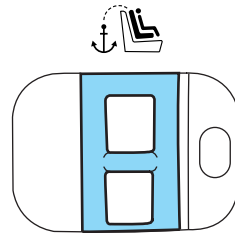
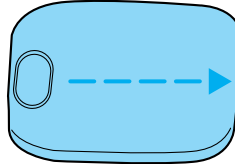

Seating and Safety Restraints

5. Clip the tether strap to the anchor and return the seat back to its locked position. For Adrenalin vehicles fixed left rear seat, clip the tether hook onto the anchor bar with the hook toward the rear of the vehicle.



If the tether strap is clipped incorrectly, the child safety seat may not be retained properly in the event of a collision.

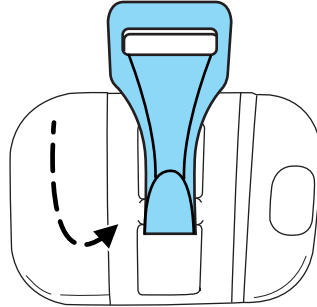

6. Refer to the *Installing child safety seats in combination lap and shoulder belt seating positions* section of this chapter for further instructions to secure the child safety seat.

7. Tighten the child safety seat tether strap according to the manufacturer's instructions.

To unhook the tether strap, unfasten the safety belts securing the child seat and put some slack into the tether strap. Tip the seat back forward enough so that you can reach behind the seat and unhook the tether hook. For the Adrenalin Edition fixed left rear seat, fold the other seat back down so that you can reach around the side of the left seat back with your left hand to unclip the tether hook.



If the safety seat is not anchored properly, the risk of a child being injured in a collision greatly increases.

Attaching safety seats with LATCH (Lower Anchors and Tethers for Children) attachments for child seat anchors

Some child safety seats have two rigid or webbing mounted attachments that connect to two anchors at certain seating positions in your vehicle. This type of child seat eliminates the need to use safety belts to attach the child seat. For forward-facing child seats, the tether strap must also be attached to the proper tether anchor. See *Attaching child safety seats with tether straps* in this chapter.

Seating and Safety Restraints

Your vehicle has LATCH anchors for child seat installation at the seating positions marked with the child seat symbol:

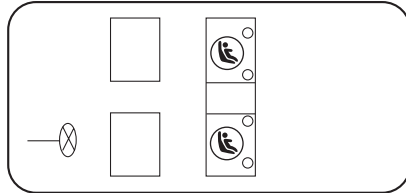

Never attach two LATCH child safety seats to the same anchor. In a crash, one anchor may not be strong enough to hold two child safety seat attachments and may break, causing serious injury or death.

The lower anchors for child seat installation are located at the rear section of the second row seat between the cushion and seat back. The LATCH anchors are below the locator symbols on the seat back.

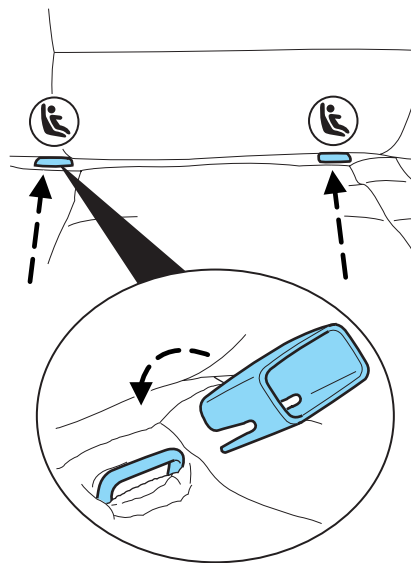

The anchors on the 2nd row outboard seats are provided only to install child seats at the outboard seats. DO NOT install a child seat at the center 2nd row seat using LATCH attachments (rigid or mounted on belt webbing) mounted to the inboard lower anchors at the outboard seats. If

Seating and Safety Restraints

you install a child seat at the center 2nd row position, use the vehicle belt and the top tether anchor.

Follow the child seat manufacturer's instructions to properly install a child seat with LATCH attachments. The plastic LATCH guides can be obtained from an authorized dealer. They snap onto the LATCH lower anchors in the seat to help attach a child seat with rigid attachments. The guides hold the seat trim away to expose the anchor and make it easier to attach some child seats.



Attach LATCH lower attachments of the child seat only to the anchors shown.

If you install a child seat with rigid LATCH attachments, do not tighten the tether strap enough to lift the child seat off the vehicle seat cushion when the child is seated in it. Keep the tether strap just snug without lifting the front of the child seat. Keeping the child seat just touching the vehicle seat gives the best protection in a severe crash.

Each time you use the safety seat, check that the seat is properly attached to the lower anchors and tether anchor. Try to move the child seat from side to side. Also try to tug the seat forward. Check to see if the anchors hold the seat in place.





If the safety seat is not anchored properly, the risk of a child being injured in a crash greatly increases.

Tires, Wheels and Loading

NOTICE TO UTILITY VEHICLE AND TRUCK OWNERS

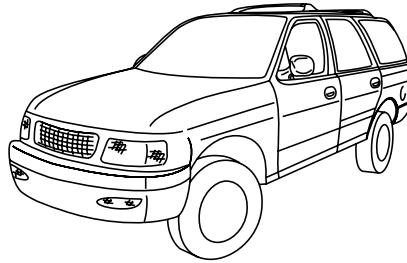
Utility vehicles and trucks handle differently than passenger cars in the various driving conditions that are encountered on streets, highways and off-road. Utility vehicles and trucks are not designed for cornering at speeds as high as passenger cars any more than low-slung sports cars are designed to perform satisfactorily under off-road conditions.



 Utility vehicles have a significantly higher rollover rate than other types of vehicles. To reduce the risk of serious injury or death from a rollover or other crash you must:

- Avoid sharp turns and abrupt maneuvers;
- Drive at safe speeds for the conditions;
- Keep tires properly inflated;
- Never overload or improperly load your vehicle; and
- Make sure every passenger is properly restrained.

 In a rollover crash, an unbelted person is significantly more likely to die than a person wearing a seat belt. All occupants must wear seat belts and children/infants must use appropriate restraints to minimize the risk of injury or ejection.

Study your *Owner's Guide* and any supplements for specific information about equipment features, instructions for safe driving and additional precautions to reduce the risk of an accident or serious injury.

VEHICLE CHARACTERISTICS

4WD and AWD Systems (if equipped)

A vehicle equipped with AWD or 4WD (when selected) has the ability to use all four wheels to power itself. This increases traction which may enable you to safely drive over terrain and road conditions that a conventional two-wheel drive vehicle cannot.

200

*2007 07+ Explorer Sport Trac (esp)
Owners Guide (post-2002-fmt)
USA (fus)*

Tires, Wheels and Loading

Power is supplied to all four wheels through a transfer case or power transfer unit. 4WD vehicles allow you to select different drive modes as necessary. Information on transfer case operation and shifting procedures can be found in the *Driving* chapter. Information on transfer case maintenance can be found in the *Maintenance and Specifications* chapter. You should become thoroughly familiar with this information before you operate your vehicle.

On some 4WD models, the initial shift from two-wheel drive to 4WD while the vehicle is moving can cause a momentary clunk and ratcheting sound. These sounds are normal as the front drivetrain comes up to speed and is not cause for concern.



Do not become overconfident in the ability of 4WD and AWD vehicles. Although a 4WD or AWD vehicle may accelerate better than two-wheel drive vehicle in low traction situations, it won't stop any faster than two-wheel drive vehicles. Always drive at a safe speed.

How your vehicle differs from other vehicles

SUV and trucks can differ from some other vehicles in a few noticeable ways. Your vehicle may be:

- Higher – to allow higher load carrying capacity and to allow it to travel over rough terrain without getting hung up or damaging underbody components.
- Shorter – to give it the capability to approach inclines and drive over the crest of a hill without getting hung up or damaging underbody components. All other things held equal, a shorter wheelbase may make your vehicle quicker to respond to steering inputs than a vehicle with a longer wheelbase.

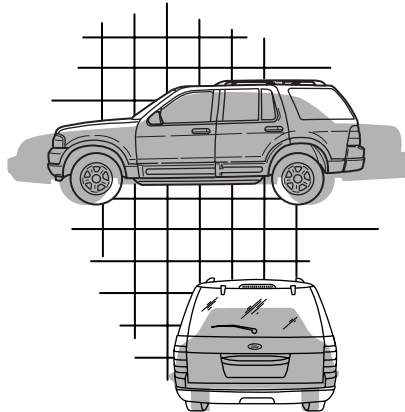

Tires, Wheels and Loading

- Narrower — to provide greater maneuverability in tight spaces, particularly in off-road use.

As a result of the above dimensional differences, SUV's and trucks often will have a higher center of gravity and a greater difference in center of gravity between the loaded and unloaded condition.

These differences that make your vehicle so versatile also make it handle differently than an ordinary passenger car.

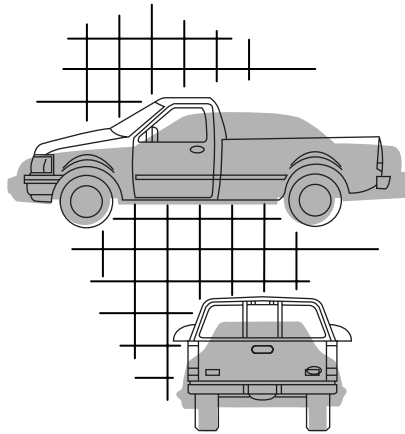

INFORMATION ABOUT UNIFORM TIRE QUALITY GRADING

New vehicles are fitted with tires that have a rating on them called Tire Quality Grades. The Quality grades can be found where applicable on the tire sidewall between tread shoulder and maximum section width. For example:

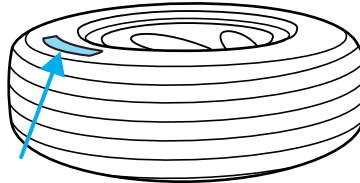

- **Treadwear 200 Traction AA Temperature A**

These Tire Quality Grades are determined by standards that the United States Department of Transportation has set.

Tire Quality Grades apply to new pneumatic tires for use on passenger cars. They do not apply to deep tread, winter-type snow tires, space-saver or temporary use spare tires, tires with nominal rim diameters of 10 to 12 inches or limited production tires as defined in Title 49 Code of Federal Regulations Part 575.104(c)(2).

U.S. Department of Transportation-Tire quality grades: The U.S. Department of Transportation requires Ford Motor Company to give you the following information about tire grades exactly as the government has written it.

Treadwear

The treadwear grade is a comparative rating based on the wear rate of the tire when tested under controlled conditions on a specified

Tires, Wheels and Loading

government test course. For example, a tire graded 150 would wear one and one-half (1 1/2) times as well on the government course as a tire graded 100. The relative performance of tires depends upon the actual conditions of their use, however, and may depart significantly from the norm due to variations in driving habits, service practices, and differences in road characteristics and climate.

Traction AA A B C

The traction grades, from highest to lowest are AA, A, B, and C. The grades represent the tire's ability to stop on wet pavement as measured under controlled conditions on specified government test surfaces of asphalt and concrete. A tire marked C may have poor traction performance.



The traction grade assigned to this tire is based on straight-ahead braking traction tests, and does not include acceleration, cornering, hydroplaning or peak traction characteristics.

Temperature A B C

The temperature grades are A (the highest), B and C, representing the tire's resistance to the generation of heat and its ability to dissipate heat when tested under controlled conditions on a specified indoor laboratory test wheel. Sustained high temperature can cause the material of the tire to degenerate and reduce tire life, and excessive temperature can lead to sudden tire failure. The grade C corresponds to a level of performance which all passenger car tires must meet under the Federal Motor Vehicle Safety Standard No. 109. Grades B and A represent higher levels of performance on the laboratory test wheel than the minimum required by law.



The temperature grade for this tire is established for a tire that is properly inflated and not overloaded. Excessive speed, underinflation, or excessive loading, either separately or in combination, can cause heat buildup and possible tire failure.

TIRES

Tires are designed to give many thousands of miles of service, but they must be maintained in order to get the maximum benefit from them.

Glossary of tire terminology

- **Tire label:** A label showing the OE (Original Equipment) tire sizes, recommended inflation pressure and the maximum weight the vehicle can carry.

Tires, Wheels and Loading

- **Tire Identification Number (TIN):** A number on the sidewall of each tire providing information about the tire brand and manufacturing plant, tire size and date of manufacture. Also referred to as DOT code.
- **Inflation pressure:** A measure of the amount of air in a tire.
- **Standard load:** A class of P-metric or Metric tires designed to carry a maximum load at 35 psi [37 psi (2.5 bar) for Metric tires]. Increasing the inflation pressure beyond this pressure will not increase the tire's load carrying capability.
- **Extra load:** A class of P-metric or Metric tires designed to carry a heavier maximum load at 41 psi [43 psi (2.9 bar) for Metric tires]. Increasing the inflation pressure beyond this pressure will not increase the tire's load carrying capability.
- **kPa:** Kilopascal, a metric unit of air pressure.
- **PSI:** Pounds per square inch, a standard unit of air pressure.
- **Cold inflation pressure:** The tire pressure when the vehicle has been stationary and out of direct sunlight for an hour or more and prior to the vehicle being driven for 1 mile (1.6 km).
- **Recommended inflation pressure:** The cold inflation pressure found on the Safety Compliance Certification Label or Tire Label located on the B-Pillar or the edge of the driver's door.
- **B-pillar:** The structural member at the side of the vehicle behind the front door.
- **Bead area of the tire:** Area of the tire next to the rim.
- **Sidewall of the tire:** Area between the bead area and the tread.
- **Tread area of the tire:** Area of the perimeter of the tire that contacts the road when mounted on the vehicle.
- **Rim:** The metal support (wheel) for a tire or a tire and tube assembly upon which the tire beads are seated.

INFLATING YOUR TIRES

Safe operation of your vehicle requires that your tires are properly inflated. Remember that a tire can lose up to half of its air pressure without appearing flat.

Every day before you drive, check your tires. If one looks lower than the others, use a tire gauge to check pressure of all tires and adjust if required.

Tires, Wheels and Loading

At least once a month and before long trips, inspect each tire and check the tire pressure with a tire gauge (including spare, if equipped). Inflate all tires to the inflation pressure recommended by Ford Motor Company.

Use a tire gauge to check the tire inflation pressure, including the spare (if equipped), at least monthly and before long trips. You are strongly urged to buy a reliable tire pressure gauge, as automatic service station gauges may be inaccurate. Ford recommends the use of a digital or dial-type tire pressure gauge rather than a stick-type tire pressure gauge.

Use the recommended cold inflation pressure for optimum tire performance and wear. Under-inflation or over-inflation may cause uneven treadwear patterns.



Under-inflation is the most common cause of tire failures and may result in severe tire cracking, tread separation or "blowout", with unexpected loss of vehicle control and increased risk of injury. Under-inflation increases sidewall flexing and rolling resistance, resulting in heat buildup and internal damage to the tire. It also may result in unnecessary tire stress, irregular wear, loss of vehicle control and accidents. A tire can lose up to half of its air pressure and not appear to be flat!

Always inflate your tires to the Ford recommended inflation pressure even if it is less than the maximum inflation pressure information found on the tire. The Ford recommended tire inflation pressure is found on the Safety Compliance Certification Label or Tire Label which is located on the B-Pillar or the edge of the driver's door. Failure to follow the tire pressure recommendations can cause uneven treadwear patterns and adversely affect the way your vehicle handles.

Maximum Permissible Inflation Pressure is the tire manufacturer's maximum permissible pressure and/or the pressure at which the maximum load can be carried by the tire. This pressure is normally higher than the manufacturer's recommended cold inflation pressure which can be found on the Safety Compliance Certification Label or Tire Label which is located on the B-Pillar or the edge of the driver's door. The cold inflation pressure should never be set lower than the recommended pressure on the Safety Compliance Certification Label or Tire Label.

When weather temperature changes occur, tire inflation pressures also change. A 10° F (6° C) temperature drop can cause a corresponding drop of 1 psi (7 kPa) in inflation pressure. Check your tire pressures frequently and adjust them to the proper pressure which can be found on the Safety Compliance Certification Label or Tire Label.

Tires, Wheels and Loading

To check the pressure in your tire(s):

1. Make sure the tires are cool, meaning they are not hot from driving even a mile.

If you are checking tire pressure when the tire is hot, (i.e. driven more than 1 mile [1.6 km]), never “bleed” or reduce air pressure. The tires are hot from driving and it is normal for pressures to increase above recommended cold pressures. A hot tire at or below recommended cold inflation pressure could be significantly under-inflated.

Note: If you have to drive a distance to get air for your tire(s), check and record the tire pressure first and add the appropriate air pressure when you get to the pump. It is normal for tires to heat up and the air pressure inside to go up as you drive.

2. Remove the cap from the valve on one tire, then firmly press the tire gauge onto the valve and measure the pressure.
3. Add enough air to reach the recommended air pressure

Note: If you overfill the tire, release air by pushing on the metal stem in the center of the valve. Then recheck the pressure with your tire gauge.

4. Replace the valve cap.
5. Repeat this procedure for each tire, including the spare.

Note: Some spare tires operate at a higher inflation pressure than the other tires. For T-type/mini-spare tires (see *T-Type/Mini-Spare Tire Information* section for description): Store and maintain at 60psi (4.15 bar). For Full Size and Dissimilar spare tires (see *Dissimilar Spare Tire/Wheel Information* section for description): Store and maintain at the higher of the front and rear inflation pressure as shown on the Tire Label.

6. Visually inspect the tires to make sure there are no nails or other objects embedded that could poke a hole in the tire and cause an air leak.
7. Check the sidewalls to make sure there are no gouges, cuts or bulges.

TIRE CARE

Inspecting your tires

Periodically inspect the tire treads for uneven or excessive wear and remove objects such as stones, nails or glass that may be wedged in the tread grooves. Check for holes or cuts that may permit air leakage from the tire and make necessary repairs. Also inspect the tire sidewalls for

Tires, Wheels and Loading

cracking, cuts, bruises and other signs of damage or excessive wear. If internal damage to the tire is suspected, have the tire demounted and inspected in case it needs to be repaired or replaced. For your safety, tires that are damaged or show signs of excessive wear should not be used because they are more likely to blow out or fail.

Improper or inadequate vehicle maintenance can cause tires to wear abnormally. Inspect all your tires, including the spare, frequently, and replace them if one or more of the following conditions exist:

Tire wear

When the tread is worn down to 1/16th of an inch (2 mm), tires must be replaced to help prevent your vehicle from skidding and hydroplaning. Built-in treadwear indicators, or “wear bars”, which look like narrow strips of smooth rubber across the tread will appear on the tire when the tread is worn down to 1/16th of an inch (2 mm).

When the tire tread wears down to the same height as these “wear bars”, the tire is worn out and must be replaced.

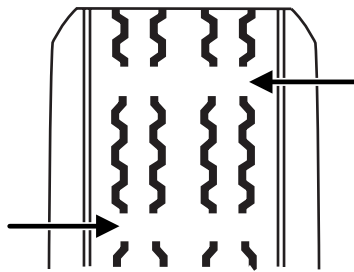

Damage

Periodically inspect the tire treads and sidewalls for damage (such as bulges in the tread or sidewalls, cracks in the tread groove and separation in the tread or sidewall). If damage is observed or suspected have the tire inspected by a tire professional. Tires can be damaged during off-road use, so inspection after off-road use is also recommended.



Age

Tires degrade over time depending on many factors such as weather, storage conditions, and conditions of use (load, speed, inflation pressure, etc.) the tires experience throughout their lives. In general, tires should be replaced after six years regardless of tread wear. However, heat caused by hot climates or frequent high loading conditions can accelerate the aging process and may require tires to be replaced more frequently.

You should replace your spare tire when you replace the road tires or after six years due to aging even if it has not been used.

Tires, Wheels and Loading

U.S. DOT Tire Identification Number (TIN)

Both U.S. and Canada Federal regulations require tire manufacturers to place standardized information on the sidewall of all tires. This information identifies and describes the fundamental characteristics of the tire and also provides a U.S. DOT Tire Identification Number for safety standard certification and in case of a recall.

This begins with the letters "DOT" and indicates that the tire meets all federal standards. The next two numbers or letters are the plant code designating where it was manufactured, the next two are the tire size code and the last four numbers represent the week and year the tire was built. For example, the numbers 317 mean the 31st week of 1997. After 2000 the numbers go to four digits. For example, 2501 means the 25th week of 2001. The numbers in between are identification codes used for traceability. This information is used to contact customers if a tire defect requires a recall.

Tire Replacement Requirements

Your vehicle is equipped with tires designed to provide a safe ride and handling capability.



Only use replacement tires and wheels that are the same size, load index, speed rating and type (such as P-metric versus LT-metric or all-season versus all-terrain) as those originally provided by Ford. The recommended tire and wheel size may be found on either the Safety Compliance Certification Label or the Tire Label which is located on the B-Pillar or edge of the driver's door. If this information is not found on these labels then you should consult your Ford dealer. Use of any tire or wheel not recommended by Ford can affect the safety and performance of your vehicle, which could result in an increased risk of loss of vehicle control, vehicle rollover, personal injury and death. Additionally the use of non-recommended tires and wheels could cause steering, suspension, axle or transfer case/power transfer unit failure. If you have questions regarding tire replacement, see an authorized dealer.

Tires, Wheels and Loading



When mounting replacement tires and wheels, you should not exceed the maximum pressure indicated on the sidewall of the tire to set the beads without additional precautions listed below. If the beads do not seat at the maximum pressure indicated, re-lubricate and try again.

When inflating the tire for mounting pressures up to 20 psi greater than the maximum pressure on the tire sidewall, the following precautions must be taken to protect the person mounting the tire:

1. Make sure that you have the correct tire and wheel size.
2. Lubricate the tire bead and wheel bead seat area again.
3. Stand at a minimum of 12 feet away from the tire wheel assembly.
4. Use both eye and ear protection.

For a mounting pressure more than 20 psi greater than the maximum pressure, a Ford Dealer or other tire service professional should do the mounting.

Always inflate steel carcass tires with a remote air fill with the person inflating standing at a minimum of 12 ft. away from the tire wheel assembly.

Important: Remember to replace the wheel valve stems when the road tires are replaced on your vehicle.

It is recommended that the two front tires or two rear tires generally be replaced as a pair.

The tire pressure sensors mounted in the wheels (originally installed on your vehicle) are not designed to be used in aftermarket wheels.

The use of wheels or tires not recommended by Ford Motor Company may affect the operation of your Tire Pressure Monitoring System.

If the TPMS indicator is flashing, your TPMS is malfunctioning. Your replacement tire might be incompatible with your TPMS, or some component of the TPMS may be damaged.

Safety practices

Driving habits have a great deal to do with your tire mileage and safety.

- Observe posted speed limits
- Avoid fast starts, stops and turns
- Avoid potholes and objects on the road
- Do not run over curbs or hit the tire against a curb when parking

Tires, Wheels and Loading



If your vehicle is stuck in snow, mud, sand, etc., **do not** rapidly spin the tires; spinning the tires can tear the tire and cause an explosion. A tire can explode in as little as three to five seconds.



Do not spin the wheels at over 35 mph (56 km/h). The tires may fail and injure a passenger or bystander.

Highway hazards

No matter how carefully you drive there's always the possibility that you may eventually have a flat tire on the highway. Drive slowly to the closest safe area out of traffic. This may further damage the flat tire, but your safety is more important.

If you feel a sudden vibration or ride disturbance while driving, or you suspect your tire or vehicle has been damaged, immediately reduce your speed. Drive with caution until you can safely pull off the road. Stop and inspect the tires for damage. If a tire is under-inflated or damaged, deflate it, remove wheel and replace it with your spare tire and wheel. If you cannot detect a cause, have the vehicle towed to the nearest repair facility or tire dealer to have the vehicle inspected.

Tire and wheel alignment

A bad jolt from hitting a curb or pothole can cause the front end of your vehicle to become misaligned or cause damage to your tires. If your vehicle seems to pull to one side when you're driving, the wheels may be out of alignment. Have an authorized dealer check the wheel alignment periodically.

Wheel misalignment in the front or the rear can cause uneven and rapid treadwear of your tires and should be corrected by an authorized dealer. Front wheel drive (FWD) vehicles and those with an independent rear suspension (if equipped) may require alignment of all four wheels.

The tires should also be balanced periodically. An unbalanced tire and wheel assembly may result in irregular tire wear.

Tire rotation

Rotating your tires at the recommended interval (as indicated in the *scheduled maintenance information* that comes with your vehicle) will help your tires wear more evenly, providing better tire performance and longer tire life. Unless otherwise specified, rotate the tires approximately every 5,000 miles (8,000 km).

Tires, Wheels and Loading

- Rear Wheel Drive (RWD) vehicles/Four Wheel Drive (4WD)/ All Wheel Drive (AWD) vehicles (front tires at top of diagram)

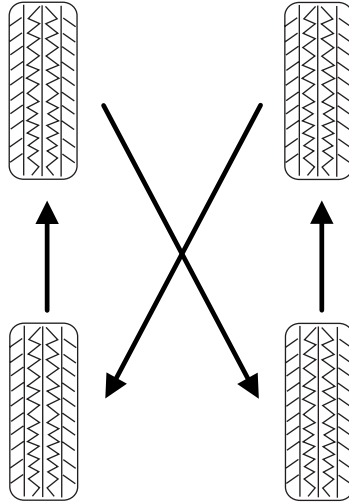

Sometimes irregular tire wear can be corrected by rotating the tires.

Note: If your tires show uneven wear ask an authorized dealer to check for and correct any wheel misalignment, tire imbalance or mechanical problem involved before tire rotation.

Note: Your vehicle may be equipped with a dissimilar spare tire/wheel. A dissimilar spare tire/wheel is defined as a spare tire and/or wheel that is different in brand, size or appearance from the road tires and wheels. If you have a dissimilar spare tire/wheel it is intended for temporary use only and should not be used in a tire rotation.

Note: After having your tires rotated, inflation pressure must be checked and adjusted to the vehicle requirements.

INFORMATION CONTAINED ON THE TIRE SIDEWALL

Both U.S. and Canada Federal regulations require tire manufacturers to place standardized information on the sidewall of all tires. This information identifies and describes the fundamental characteristics of the tire and also provides a U.S. DOT Tire Identification Number for safety standard certification and in case of a recall.

Tires, Wheels and Loading

Information on “P” type tires

P215/65R15 95H is an example of a tire size, load index and speed rating. The definitions of these items are listed below. (Note that the tire size, load index and speed rating for your vehicle may be different from this example.)

1. **P:** Indicates a tire, designated by the Tire and Rim Association (T&RA), that may be used for service on cars, SUVs, minivans and light trucks.

Note: If your tire size does not begin with a letter this may mean it is designated by either ETRTO (European Tire and Rim Technical Organization) or JATMA (Japan Tire Manufacturing Association).

2. **215:** Indicates the nominal width of the tire in millimeters from sidewall edge to sidewall edge. In general, the larger the number, the wider the tire.

3. **65:** Indicates the aspect ratio which gives the tire’s ratio of height to width.

4. **R:** Indicates a “radial” type tire.

5. **15:** Indicates the wheel or rim diameter in inches. If you change your wheel size, you will have to purchase new tires to match the new wheel diameter.

6. **95:** Indicates the tire’s load index. It is an index that relates to how much weight a tire can carry. You may find this information in your *Owner’s Guide*. If not, contact a local tire dealer.

Note: You may not find this information on all tires because it is not required by federal law.

7. **H:** Indicates the tire’s speed rating. The speed rating denotes the speed at which a tire is designed to be driven for extended periods of time under a standard condition of load and inflation pressure. The tires on your vehicle may operate at different conditions for load and inflation pressure. These speed ratings may need to be adjusted for the difference in conditions. The ratings range from 81 mph (130 km/h) to 186 mph (299 km/h). These ratings are listed in the following chart.

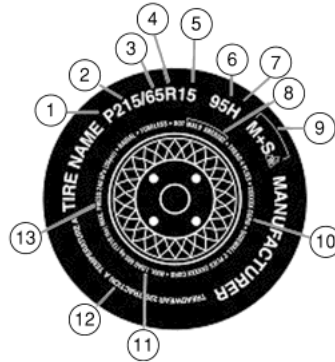

Tires, Wheels and Loading

Note: You may not find this information on all tires because it is not required by federal law.

Letter rating	Speed rating - mph (km/h)
M	81 mph (130 km/h)
N	87 mph (140 km/h)
Q	99 mph (159 km/h)
R	106 mph (171 km/h)
S	112 mph (180 km/h)
T	118 mph (190 km/h)
U	124 mph (200 km/h)
H	130 mph (210 km/h)
V	149 mph (240 km/h)
W	168 mph (270 km/h)
Y	186 mph (299 km/h)

Note: For tires with a maximum speed capability over 149 mph (240 km/h), tire manufacturers sometimes use the letters ZR. For those with a maximum speed capability over 186 mph (299 km/h), tire manufacturers always use the letters ZR.

8. U.S. DOT Tire Identification Number (TIN): This begins with the letters “DOT” and indicates that the tire meets all federal standards. The next two numbers or letters are the plant code designating where it was manufactured, the next two are the tire size code and the last four numbers represent the week and year the tire was built. For example, the numbers 317 mean the 31st week of 1997. After 2000 the numbers go to four digits. For example, 2501 means the 25th week of 2001. The numbers in between are identification codes used for traceability. This information is used to contact customers if a tire defect requires a recall.

9. M+S or M/S: Mud and Snow, or

AT: All Terrain, or

AS: All Season.

10. Tire Ply Composition and Material Used: Indicates the number of plies or the number of layers of rubber-coated fabric in the tire tread and sidewall. Tire manufacturers also must indicate the ply materials in the tire and the sidewall, which include steel, nylon, polyester, and others.

11. Maximum Load: Indicates the maximum load in kilograms and pounds that can be carried by the tire. Refer to the Safety Compliance Certification Label, which is located on the B-Pillar or the edge of the driver’s door, for the correct tire pressure for your vehicle.

Tires, Wheels and Loading

12. Treadwear, Traction and Temperature Grades

- **Treadwear:** The treadwear grade is a comparative rating based on the wear rate of the tire when tested under controlled conditions on a specified government test course. For example, a tire graded 150 would wear one and one-half ($1\frac{1}{2}$) times as well on the government course as a tire graded 100.
- **Traction:** The traction grades, from highest to lowest are AA, A, B, and C. The grades represent the tire's ability to stop on wet pavement as measured under controlled conditions on specified government test surfaces of asphalt and concrete. A tire marked C may have poor traction performance.
- **Temperature:** The temperature grades are A (the highest), B and C, representing the tire's resistance to the generation of heat and its ability to dissipate heat when tested under controlled conditions on a specified indoor laboratory test wheel.

13. **Maximum Permissible Inflation Pressure:** Indicates the tire manufacturers' maximum permissible pressure and/or the pressure at which the maximum load can be carried by the tire. This pressure is normally higher than the manufacturer's recommended cold inflation pressure which can be found on the Safety Compliance Certification Label or Tire Label which is located on the B-Pillar or the edge of the driver's door. The cold inflation pressure should never be set lower than the recommended pressure on the vehicle label.

The tire suppliers may have additional markings, notes or warnings such as standard load, radial tubeless, etc.

Tires, Wheels and Loading

Additional information contained on the tire sidewall for “LT” type tires

“LT” type tires have some additional information beyond those of “P” type tires; these differences are described below:

1. **LT:** Indicates a tire, designated by the Tire and Rim Association (T&RA), that is intended for service on light trucks.

2. **Load Range/Load Inflation**

Limits: Indicates the tire’s load-carrying capabilities and its inflation limits.

3. **Maximum Load Dual lb. (kg)**

at psi (kPa) cold: Indicates the maximum load and tire pressure when the tire is used as a dual; defined as four tires on the rear axle (a total of six or more tires on the vehicle).

4. **Maximum Load Single lb. (kg) at psi (kPa) cold:** Indicates the maximum load and tire pressure when the tire is used as a single; defined as two tires (total) on the rear axle.

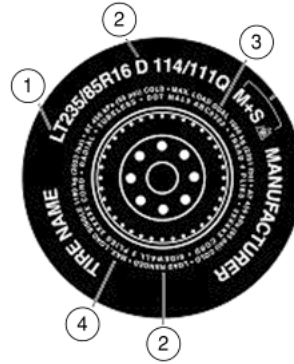

Tires, Wheels and Loading

Information on “T” type tires

“T” type tires have some additional information beyond those of “P” type tires; these differences are described below:

T145/80D16 is an example of a tire size.

Note: The temporary tire size for your vehicle may be different from this example.

1. **T:** Indicates a type of tire, designated by the Tire and Rim Association (T&RA), that is intended for temporary service on cars, SUVs, minivans and light trucks.

2. **145:** Indicates the nominal width of the tire in millimeters from sidewall edge to sidewall edge. In general, the larger the number, the wider the tire.

3. **80:** Indicates the aspect ratio which gives the tire’s ratio of height to width. Numbers of 70 or lower indicate a short sidewall.

4. **D:** Indicates a “diagonal” type tire.

R: Indicates a “radial” type tire.

5. **16:** Indicates the wheel or rim diameter in inches. If you change your wheel size, you will have to purchase new tires to match the new wheel diameter.

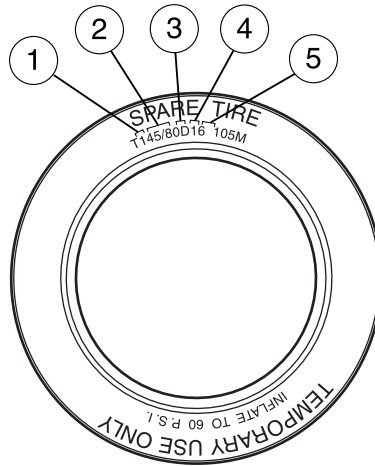

Location of the tire label

You will find a Tire Label containing tire inflation pressure by tire size and other important information located on the B-Pillar or the edge of the driver’s door. Refer to the payload description and graphic in the *Vehicle loading — with and without a trailer* section.

Tires, Wheels and Loading

TIRE PRESSURE MONITORING SYSTEM (TPMS)

Each tire, including the spare (if provided), should be checked monthly when cold and inflated to the inflation pressure recommended by the vehicle manufacturer on the

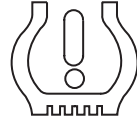

vehicle placard or tire inflation pressure label. (If your vehicle has tires of a different size than the size indicated on the vehicle placard or tire inflation pressure label, you should determine the proper tire inflation pressure for those tires.)

As an added safety feature, your vehicle has been equipped with a tire pressure monitoring system (TPMS) that illuminates a low tire pressure telltale when one or more of your tires is significantly under-inflated. Accordingly, when the low tire pressure telltale illuminates, you should stop and check your tires as soon as possible, and inflate them to the proper pressure. Driving on a significantly under-inflated tire causes the tire to overheat and can lead to tire failure. Under-inflation also reduces fuel efficiency and tire tread life, and may affect the vehicle's handling and stopping ability.

Please note that the TPMS is not a substitute for proper tire maintenance, and it is the driver's responsibility to maintain correct tire pressure, even if under-inflation has not reached the level to trigger illumination of the TPMS low tire pressure telltale.

The Tire Pressure Monitoring System complies with part 15 of the FCC rules and with RSS-210 of Industry Canada. Operation is subject to the following two conditions: (1) This device may not cause harmful interference, and (2) This device must accept any interference received, including interference that may cause undesired operation.



The Tire Pressure Monitoring System is NOT a substitute for manually checking tire pressure. The tire pressure should be checked periodically (at least monthly) using a tire gauge, see *Inflating your tires* in this chapter. Failure to properly maintain your tire pressure could increase the risk of tire failure, loss of control, vehicle rollover and personal injury.

Tires, Wheels and Loading

Changing tires with TPMS

Each road tire is equipped with a tire pressure sensor fastened to the inside rim of the wheel. The pressure sensor is covered by the tire and is not visible unless the tire is removed. The pressure sensor is located opposite (180 degrees) from the valve stem. Care must be taken when changing the tire to avoid damaging the sensor. It is recommended that you always have your tires serviced by an authorized dealer.

The tire pressure should be checked periodically (at least monthly) using an accurate tire gauge, refer to *Inflating your tires* in this chapter.

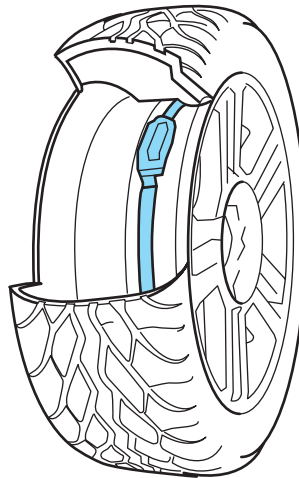

Understanding your Tire Pressure Monitoring System (TPMS)

The Tire Pressure Monitoring System measures pressure in your four road tires and sends the tire pressure readings to your vehicle. The Low Tire Warning Lamp will turn ON if the tire pressure is significantly low. Once the light is illuminated, your tires are under inflated and need to be inflated to the manufacturer's recommended tire pressure. Even if the light turns ON and a short time later turns OFF, your tire pressure still needs to be checked.

When your temporary spare tire is installed

When one of your road tires needs to be replaced with the temporary spare, the TPMS system will continue to identify an issue to remind you that the damaged road wheel/tire needs to be repaired and put back on your vehicle.

To restore the full functionality of the Tire Pressure Monitoring System, have the damaged road wheel/tire repaired and remounted on your vehicle. For additional information, refer to *Changing tires with TPMS* in this section.

Tires, Wheels and Loading

When you believe your system is not operating properly

The main function of the Tire Pressure Monitoring System is to warn you when your tires need air. It can also warn you in the event the system is no longer capable of functioning as intended. Please refer to the following chart for information concerning your Tire Pressure Monitoring System:

Low Tire Pressure Warning Light	Possible cause	Customer Action Required
Solid Warning Light	Tire(s) under-inflated	1. Check your tire pressure to ensure tires are properly inflated; refer to <i>Inflating your tires</i> in this chapter. 2. After inflating your tires to the manufacturer's recommended inflation pressure as shown on the Tire Label (located on the edge of driver's door or the B-Pillar), the vehicle must be driven for at least two minutes over 20 mph (32 km/h) before the light will turn OFF.
	Spare tire in use	Your temporary spare tire is in use. Repair the damaged road wheel/tire and reinstall it on the vehicle to restore system functionality. For a description on how the system functions, refer to <i>When your temporary spare tire is installed</i> in this section.
	TPMS malfunction	If your tires are properly inflated and your spare tire is not in use and the light remains ON, have the system inspected by your authorized dealer.

Tires, Wheels and Loading

Low Tire Pressure Warning Light	Possible cause	Customer Action Required
Flashing Warning Light	Spare tire in use	Your temporary spare tire is in use. Repair the damaged road wheel and re-mount it on the vehicle to restore system functionality. For a description of how the system functions under these conditions, refer to <i>When your temporary spare tire is installed</i> in this section.
	TPMS malfunction	If your tires are properly inflated and your spare tire is not in use and the TPMS warning light is still ON, have the system inspected by your authorized dealer.

When inflating your tires

When putting air into your tires (such as at a gas station or in your garage), the Tire Pressure Monitoring System may not respond immediately to the air added to your tires.

It may take up to two minutes of driving over 20 mph (32 km/h) for the light to turn OFF after you have filled your tires to the recommended inflation pressure.

How temperature affects your tire pressure

The Tire Pressure Monitoring System (TPMS) monitors tire pressure in each pneumatic tire. While driving in a normal manner, a typical passenger tire inflation pressure may increase approximately 2 to 4 psi (14 to 28 kPa) from a cold start situation. If the vehicle is stationary over night with the outside temperature significantly lower than the daytime temperature, the tire pressure may decrease approximately 3 psi (20.7 kPa) for a drop of 30° F (16.6°C) in ambient temperature. This lower pressure value may be detected by the TPMS as being significantly lower than the recommended inflation pressure and activate the TPMS warning for low tire pressure. If the low tire pressure warning light is ON, visually check each tire to verify that no tire is flat. (If one or more tires are flat, repair as necessary.) Check air pressure in the road tires. If

Tires, Wheels and Loading

any tire is under-inflated, carefully drive the vehicle to the nearest location where air can be added to the tires. Inflate all the tires to the recommended inflation pressure.

SNOW TIRES AND CHAINS



Snow tires must be the same size and grade as the tires you currently have on your vehicle.

The tires on your vehicle have all-weather treads to provide traction in rain and snow. However, in some climates, using snow tires or traction devices may be necessary. Ford offers tire cables as a Ford approved accessory and recommends use of these or SAE class “S” tire cables. See your authorized dealer for more information on tire cables for your vehicle.

Follow these guidelines when using snow tires and traction devices:

- Use only SAE Class S chains.
- Cables should only be used on the rear wheels.
- Install cables securely, verifying that the cables do not touch any wiring, brake lines or fuel lines.
- Drive cautiously. If you hear the cables rub or bang against the vehicle, stop and retighten them. If this does not work, remove the cables to prevent vehicle damage.
- Avoid overloading your vehicle.
- Remove the cables when they are no longer needed.
- Do not use cables on dry roads.
- Do not exceed 30 mph (48 km/h) with tire cables on your vehicle.

Consult your authorized dealer for information on other Ford Motor Company approved methods of traction control.

VEHICLE LOADING – WITH AND WITHOUT A TRAILER

This section will guide you in the proper loading of your vehicle and/or trailer, to keep your loaded vehicle weight within its design rating capability, with or without a trailer. Properly loading your vehicle will provide maximum return of vehicle design performance. Before loading your vehicle, familiarize yourself with the following terms for determining your vehicle’s weight ratings, with or without a trailer, from the vehicle’s Tire Label or Safety Compliance Certification Label:

Base Curb Weight – is the weight of the vehicle including a full tank of fuel and all standard equipment. It does not include passengers, cargo, or optional equipment.

Tires, Wheels and Loading

Vehicle Curb Weight – is the weight of your new vehicle when you picked it up from your authorized dealer plus any aftermarket equipment.

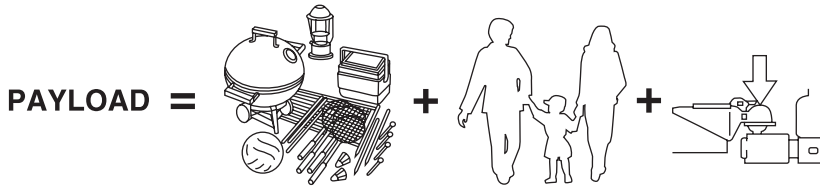

Payload – is the combined weight of cargo and passengers that the vehicle is carrying. The maximum payload for your vehicle can be found on the Tire Label on the B-Pillar or the edge of the driver's door (vehicles exported outside the US and Canada may not have a Tire Label). Look for **“THE COMBINED WEIGHT OF OCCUPANTS AND CARGO SHOULD NEVER EXCEED XXX kg OR XXX lb.”** for maximum payload. The payload listed on the Tire Label is the maximum payload for the vehicle as built by the assembly plant. If any aftermarket or authorized-dealer installed equipment has been installed on the vehicle, the weight of the equipment must be subtracted from the payload listed on the Tire Label in order to determine the new payload.

 The appropriate loading capacity of your vehicle can be limited either by volume capacity (how much space is available) or by payload capacity (how much weight the vehicle should carry). Once you have reached the maximum payload of your vehicle, do not add more cargo, even if there is space available. Overloading or improperly loading your vehicle can contribute to loss of vehicle control and vehicle rollover.

Tires, Wheels and Loading

Example only:

TIRE AND LOADING INFORMATION			
SEATING CAPACITY		TOTAL 5	FRONT 2 REAR 3
The combined weight of occupants and cargo should never exceed : XXX kg or XXX lbs.			
TIRE	SIZE	COLD TIRE PRESSURE	SEE OWNERS MANUAL FOR ADDITIONAL INFORMATION
FRONT	LT225/75R 16.5E	200 KPA, 29 PSI	
REAR	LT225/75R 16.5E	200 KPA, 29 PSI	
SPARE	T145/80D16 P225/60R17	420 KPA, 60 PSI 200 KPA, 29 PSI	

TIRE AND LOAD INFORMATION			
SEATING CAPACITY		TOTAL XX	FRONT XX REAR X
NOMBRE DE PLACES		TOTAL	AVANT ARRIERE
The combined weight of occupants and cargo should never exceed . XXX kg. La charge du véhicule (occupants et bagages) ne doit jamais dépasser XXX lbs.			
TIRE PNEUS	SIZE DIMENSIONS	COLD TIRE PRESSURE PRESSION A FROID	SEE OWNERS MANUAL FOR ADDITIONAL INFORMATION CONSULTER LE GUIDE DU PROPRIETAIRE POUR DE PLUS AMPLES RENSEIGNEMENTS
FRONT/ AVANT	LT225/75R 16.5E	200 KPA, 29 PSI	
REAR/ ARRIERE	LT225/75R 16.5E	200 KPA, 29 PSI	
SPARE/ PNEU DE SECOURS	T145/80D16 P225/60R17	420 KPA, 60 PSI 200 KPA, 29 PSI	

CARGO

=



+

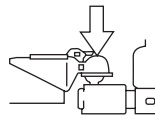

Cargo Weight – includes all weight added to the Base Curb Weight, including cargo and optional equipment. When towing, trailer tongue load or king pin weight is also part of cargo weight.

GAW (Gross Axle Weight) – is the total weight placed on each axle (front and rear) – including vehicle curb weight and all payload.

Tires, Wheels and Loading

GAWR (Gross Axle Weight Rating) – is the maximum allowable weight that can be carried by a single axle (front or rear). **These numbers are shown on the Safety Compliance Certification Label located on the B-Pillar or the edge of the driver's door. The total load on each axle must never exceed its GAWR.**

Note: For trailer towing information refer to *Trailer towing* found in this chapter or the *RV and Trailer Towing Guide* provided by your authorized dealer.

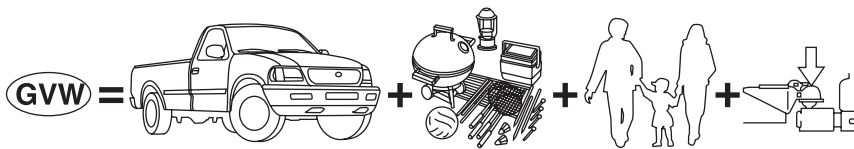

GVW (Gross Vehicle Weight) – is the Vehicle Curb Weight + cargo + passengers.

GVWR (Gross Vehicle Weight Rating) – is the maximum allowable weight of the fully loaded vehicle (including all options, equipment, passengers and cargo). **The GVWR is shown on the Safety Compliance Certification Label located on the B-Pillar or the edge of the driver's door. The GVW must never exceed the GVWR.**

MFD. BY FORD MOTOR CO.					
DATE: XX/XX	GVWR: XXXXLB/ XXXXKKG				
FRONT GAWR: XXXXL	REAR GAWR: XXXXLB				
XXXXKKG	WITH	XXXXKKG	WITH		
XXXX/XXXXXXX	TIRES	XXXX/XXXXXXX	TIRES		
XXXX.XX	RIMS	XXXX.XX	RIMS		
AT XXX kPa/XX	PSI COLD	AT XXX kPa/XX	PSI COLD		
THIS VEHICLE CONFORMS TO ALL APPLICABLE FEDERAL MOTOR VEHICLE SAFETY AND THEFT PREVENTION STANDARDS IN EFFECT ON THE DATE OF MANUFACTURE SHOWN ABOVE.					
VIN: XXXXXXXXXXXXXXXXX	XXXXX		XXXXX		
TYPE: XXX					
EXT PNT: XX	RC: XX	DSO:			
WB ¹ BRK ¹ INT TR ¹ TP/PS ¹ R ¹ AXLE ¹ TR SPR ¹ XXXXX					
XXX X XX X XX X XX XXX					
XXXXXXXXXXXX XXX XXXX-XXXXXX-XX					



Exceeding the Safety Compliance Certification Label vehicle weight rating limits could result in substandard vehicle handling or performance, engine, transmission and/or structural damage, serious damage to the vehicle, loss of control and personal injury.

Tires, Wheels and Loading



GCW (Gross Combined Weight) – is the weight of the loaded vehicle (GVW) plus the weight of the fully loaded trailer.

GCWR (Gross Combined Weight Rating) – is the maximum allowable weight of the vehicle and the loaded trailer – including all cargo and passengers – that the vehicle can handle without risking damage.

(Important: The towing vehicle's braking system is rated for operation at GVWR, not at GCWR.) Separate functional brakes should be used for safe control of towed vehicles and for trailers where the GCW of the towing vehicle plus the trailer exceed the GVWR of the towing vehicle.

The GCW must never exceed the GCWR.

Maximum Loaded Trailer Weight – is the highest possible weight of a fully loaded trailer the vehicle can tow. It assumes a vehicle with only mandatory options, no cargo (internal or external), a tongue load of 10–15% (conventional trailer) or king pin weight of 15–25% (fifth wheel trailer), and driver only (150 lb. [68 kg]). **Consult your authorized dealer (or the *RV and Trailer Towing Guide* provided by your authorized dealer) for more detailed information.**

Tongue Load or Fifth Wheel King Pin Weight – refers to the amount of the weight that a trailer pushes down on a trailer hitch.

Examples: For a 5,000 lb. (2,268 kg) conventional trailer, multiply 5,000 by 0.10 and 0.15 to obtain a proper tongue load range of 500 to 750 lb. (227 to 340 kg). For an 11,500 lb. (5,216 kg) fifth wheel trailer, multiply by 0.15 and 0.25 to obtain a proper king pin load range of 1,725 to 2,875 lb. (782 to 1,304 kg)



Do not exceed the GVWR or the GAWR specified on the Safety Compliance Certification Label.



Do not use replacement tires with lower load carrying capacities than the original tires because they may lower the vehicle's GVWR and GAWR limitations. Replacement tires with a higher limit than the original tires do not increase the GVWR and GAWR limitations.

Tires, Wheels and Loading



Exceeding any vehicle weight rating limitation could result in serious damage to the vehicle and/or personal injury.

Steps for determining the correct load limit:

1. Locate the statement “The combined weight of occupants and cargo should never exceed XXX kg or XXX lbs.” on your vehicle’s placard.
2. Determine the combined weight of the driver and passengers that will be riding in your vehicle.
3. Subtract the combined weight of the driver and passengers from XXX kg or XXX lbs.
4. The resulting figure equals the available amount of cargo and luggage load capacity. For example, if the “XXX” amount equals 1,400 lbs. and there will be five 150 lb. passengers in your vehicle, the amount of available cargo and luggage load capacity is 650 lbs. ($1400 - 750 (5 \times 150) = 650$ lb.). In metric units ($635 - 340 (5 \times 68) = 295$ kg.)
5. Determine the combined weight of luggage and cargo being loaded on the vehicle. That weight may not safely exceed the available cargo and luggage load capacity calculated in Step 4.
6. If your vehicle will be towing a trailer, load from your trailer will be transferred to your vehicle. Consult this manual to determine how this reduces the available cargo and luggage load capacity of your vehicle.

The following gives you a few examples on how to calculate the available amount of cargo and luggage load capacity:

- Another example for your vehicle with 1400 lb. (635 kg) of cargo and luggage capacity. You decide to go golfing. Is there enough load capacity to carry you, 4 of your friends and all the golf bags? You and four friends average 220 lb. (99 kg) each and the golf bags weigh approximately 30 lb. (13.5 kg) each. The calculation would be: $1400 - (5 \times 220) - (5 \times 30) = 1400 - 1100 - 150 = 150$ lb. Yes, you have enough load capacity in your vehicle to transport four friends and your golf bags. In metric units, the calculation would be: $635 \text{ kg} - (5 \times 99 \text{ kg}) - (5 \times 13.5 \text{ kg}) = 635 - 495 - 67.5 = 72.5$ kg.
- A final example for your vehicle with 1400 lb. (635 kg) of cargo and luggage capacity. You and one of your friends decide to pick up cement from the local home improvement store to finish that patio you have been planning for the past 2 years. Measuring the inside of the vehicle with the rear seat folded down, you have room for 12-100 lb. (45 kg) bags of cement. Do you have enough load capacity to

Tires, Wheels and Loading

transport the cement to your home? If you and your friend each weigh 220 lb. (99 kg), the calculation would be: $1400 - (2 \times 220) - (12 \times 100) = 1400 - 440 - 1200 = -240$ lb. No, you do not have enough cargo capacity to carry that much weight. In metric units, the calculation would be: $635 \text{ kg} - (2 \times 99 \text{ kg}) - (12 \times 45 \text{ kg}) = 635 - 198 - 540 = -103$ kg. You will need to reduce the load weight by at least 240 lb. (104 kg). If you remove 3-100 lb. (45 kg) cement bags, then the load calculation would be:

$1400 - (2 \times 220) - (9 \times 100) = 1400 - 440 - 900 = 60$ lb. Now you have the load capacity to transport the cement and your friend home. In metric units, the calculation would be: $635 \text{ kg} - (2 \times 99 \text{ kg}) - (9 \times 45 \text{ kg}) = 635 - 198 - 405 = 32$ kg.

The above calculations also assume that the loads are positioned in your vehicle in a manner that does not overload the Front or the Rear Gross Axle Weight Rating specified for your vehicle on the Safety Compliance Certification Label found on the edge of the driver's door.

Special loading instructions for owners of pickup trucks and utility-type vehicles



For important information regarding safe operation of this type of vehicle, see the *Preparing to drive your vehicle* section in the *Driving* chapter of this *Owner's Guide*.



Loaded vehicles may handle differently than unloaded vehicles. Extra precautions, such as slower speeds and increased stopping distance, should be taken when driving a heavily loaded vehicle.

Your vehicle can haul more cargo and people than most passenger cars. Depending upon the type and placement of the load, hauling cargo and people may raise the center of gravity of the vehicle.

TRAILER TOWING

Trailer towing with your vehicle may require the use of a trailer tow option package.

Trailer towing puts additional loads on your vehicle's engine, transmission, axle, brakes, tires, and suspension. For your safety and to maximize vehicle performance, be sure to use the proper equipment while towing.

Tires, Wheels and Loading

Follow these guidelines to ensure safe towing procedure:

- Stay within your vehicle's load limits.
- Thoroughly prepare your vehicle for towing. Refer to *Preparing to tow* in this chapter.
- Use extra caution when driving while trailer towing. Refer to *Driving while you tow* in this chapter.
- Service your vehicle more frequently if you tow a trailer. Refer to the severe duty schedule in the *scheduled maintenance information*.
- Do not tow a trailer until your vehicle has been driven at least 500 miles (800 km).
- Refer to the instructions included with towing accessories for the proper installation and adjustment specifications.

Do not exceed the maximum loads listed on the Safety Compliance Certification label. For load specification terms found on the label, refer to *Vehicle loading* in this chapter when figuring the total weight of your vehicle.

Your vehicle is equipped with a standard Class II integrated hitch and requires only a draw bar and ball with a 19 mm (3/4 inch) shank diameter. An optional Class III/Class IV hitch is also available.

Note: Do not exceed the GVWR or the GAWR specified on the certification label.



Towing trailers beyond the maximum recommended gross trailer weight exceeds the limit of the vehicle and could result in engine damage, transmission damage, structural damage, loss of vehicle control, vehicle rollover and personal injury.

Tires, Wheels and Loading

4x2			
GCWR (Gross Combined Weight Rating)/Trailer Weight			
Engine	Rear axle ratio	Maximum GCWR-lb. (kg)	Trailer weight range-lb. (kg) (0-Maximum)
4.0L SOHC Class II towing	3.73	8500 (3856)	0-3500 (0-1588)
4.6L* Class II towing	3.55	8500 (3856)	0-3500 (0-1588)
4.0L SOHC Class III/IV towing	3.73	10000 (4536)	0-5250 (0-2381)
4.6L* Class III/IV towing	3.55	12000 (5443)	0-7160 (0-3248)
<p>Notes: - For high altitude operation, reduce GCW by 2% per 1,000 ft. (300 meters) elevation. For definitions of terms used in this table and instructions on how to calculate your vehicle load, refer to <i>Vehicle loading</i> in this chapter. Maximum trailer weights shown. The combined weight of the completed towing vehicle and the loaded trailer must not exceed the GCWR.</p> <p>* -When towing maximum loads under high outside temperatures and on steep grades, the A/C system may cycle on and off to protect the engine from overheating. This may result in a temporary increase of interior temperatures.</p>			

Tires, Wheels and Loading

4WD			
GCWR (Gross Combined Weight Rating)/Trailer Weight			
Engine	Rear axle ratio	Maximum GCWR-lb. (kg)	Trailer weight range-lb. (kg) (0-Maximum)
4.0L SOHC Class II towing	3.73	8500 (3856)	0-3500 (0-1588)
4.6L* Class II towing	3.55	8500 (3856)	0-3500 (0-1588)
4.0L SOHC Class III/IV towing	3.73	10000 (4536)	0-5080 (0-2304)
4.6L* Class III/IV towing	3.55	12000 (5443)	0-6990 (0-3171)
<p>Notes: - For high altitude operation, reduce GCW by 2% per 1,000 ft. (300 meters) elevation. For definitions of terms used in this table and instructions on how to calculate your vehicle load, refer to <i>Vehicle loading</i> in this chapter. Maximum trailer weights shown. The combined weight of the completed towing vehicle and the loaded trailer must not exceed the GCWR</p> <p>* -When towing maximum loads under high outside temperatures and/or on steep grades, the A/C system may cycle on and off to protect the engine from overheating. This may result in a temporary increase of interior temperatures.</p>			

Preparing to tow

Use the proper equipment for towing a trailer and make sure it is properly attached to your vehicle. See your authorized dealer or a reliable trailer dealer if you require assistance.

Hitches

Do not use hitches that clamp onto the vehicle bumper. Use a load carrying hitch. You must distribute the load in your trailer so that 10-15% of the total weight of the trailer is on the tongue, not to exceed the maximum tongue loads as stated:

- Class II receiver: 350 lb. (159 kg)
- Class III/IV receiver: 500 lb. (227 kg) (weight carrying);
740 lb. (336 kg) (weight distributing)

Tires, Wheels and Loading

Safety chains

Always connect the trailer's safety chains to the frame or hook retainers of the vehicle hitch. To connect the trailer's safety chains, cross the chains under the trailer tongue and allow slack for turning corners.

If you use a rental trailer, follow the instructions that the rental agency gives to you.

Class III Trailer Hitch Safety Chain
Loops can be used as recovery hooks.

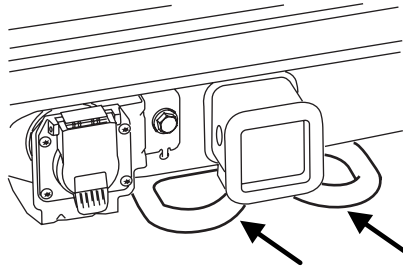

Do not attach safety chains to the bumper.

Trailer brakes

Electric brakes and manual, automatic or surge-type trailer brakes are safe if installed properly and adjusted to the manufacturer's specifications. The trailer brakes must meet local and Federal regulations.



Do not connect a trailer's hydraulic brake system directly to your vehicle's brake system. Your vehicle may not have enough braking power and your chances of having a collision greatly increase.

The braking system of the tow vehicle is rated for operation at the GVWR not GCWR.

Trailer lamps

Trailer lamps are required on most towed vehicles. Make sure all running lights, brake lights, turn signals and hazard lights are working. See your authorized dealer or trailer rental agency for proper instructions and equipment for hooking up trailer lamps.



Never connect any trailer lighting to the vehicle's taillamp circuits, because it may damage the electrical system resulting in fire. Contact your authorized dealer for assistance in proper trailer tow wiring installation. Additional electrical equipment may be required.

Tires, Wheels and Loading

Driving while you tow

When towing a trailer:

- Keep your speed no faster than 70 mph (112 km/h) during the first 500 miles (800 km) of towing a trailer, and don't make full throttle starts.
- Turn off the speed control. The speed control may shut off automatically when you are towing on long, steep grades.
- Consult your local motor vehicle speed regulations for towing a trailer.
- To eliminate excessive shifting, use a lower gear. This will also assist in transmission cooling. (For additional information, refer to the *Driving with an automatic transmission* section in the *Driving* chapter.)
- Under extreme conditions with large frontal trailers, high outside temperatures and highway speeds, the coolant gauge may indicate higher than normal coolant temperatures. If this occurs, reduce speed until the coolant temperature returns to the normal range. Refer to *Engine coolant temperature gauge* in the *Instrument Cluster* chapter.
- Anticipate stops and brake gradually.
- Do not exceed the GCWR rating or transmission damage may occur.

Servicing after towing

If you tow a trailer for long distances, your vehicle will require more frequent service intervals. Refer to your *Scheduled Maintenance Information* for more information.

Trailer towing tips

- Practice turning, stopping and backing up before starting on a trip to get the feel of the vehicle trailer combination. When turning, make wider turns so the trailer wheels will clear curbs and other obstacles.
- Allow more distance for stopping with a trailer attached.
- If you are driving down a long or steep hill, shift to a lower gear. Do not apply the brakes continuously, as they may overheat and become less effective.
- The trailer tongue weight should be 10–15% of the loaded trailer weight.
- If you will be towing a trailer frequently in hot weather, hilly conditions, at GCWR, or any combination of these factors, consider

Tires, Wheels and Loading

refilling your rear axle with synthetic gear lube if not already so equipped. Refer to the *Maintenance and Specifications* chapter for the lubricant specification. Remember that regardless of the rear axle lube used, do not tow a trailer for the first 500 miles (800 km) of a new vehicle, and that the first 500 miles (800 km) of towing be done at no faster than 70 mph (112 km/h) with no full throttle starts.

- After you have traveled 50 miles (80 km), thoroughly check your hitch, electrical connections and trailer wheel lug nuts.
- To aid in engine/transmission cooling and A/C efficiency during hot weather while stopped in traffic, place the gearshift lever in P (Park).
- Vehicles with trailers should not be parked on a grade. If you must park on a grade, place wheel chocks under the trailer's wheels.

Launching or retrieving a boat

Disconnect the wiring to the trailer before backing the trailer into the water. Reconnect the wiring to the trailer after the trailer is removed from the water.

When backing down a ramp during boat launching or retrieval:

- do not allow the static water level to rise above the bottom edge of the rear bumper.
- do not allow waves to break higher than 6 inches (15 cm) above the bottom edge of the rear bumper.

Exceeding these limits may allow water to enter vehicle components:

- causing internal damage to the components.
- affecting driveability, emissions and reliability.

Replace the rear axle lubricant any time the axle has been submerged in water. Rear axle lubricant quantities are not to be checked or changed unless a leak is suspected or repair required.

Camper bodies

Your Explorer Sport Trac is not recommended for slide-in camper bodies.

RECREATIONAL TOWING (ALL WHEELS ON THE GROUND)

Follow these guidelines for your specific powertrain combination to tow your vehicle with all four wheels on the ground (such as behind a recreational vehicle).

These guidelines are designed to ensure that your transmission is not damaged due to insufficient lubrication.

Tires, Wheels and Loading

Rear Wheel Drive (RWD) 4x2 vehicles:

This applies to all 4x2 trucks/sport utilities with rear wheel drive capability.

- Place the transmission in N (Neutral).
- Maximum speed is 35 mph (56 km/h).
- Maximum distance is 50 miles (80 km).

If a distance of 50 miles (80 km) or a speed of 35 mph (56 km/h) must be exceeded, you must disconnect the driveshaft. Ford recommends the driveshaft be removed/installed only by a qualified technician at an authorized dealer. See your authorized dealer for driveshaft removal/installation.

Improper removal/installation of the driveshaft can cause transmission fluid loss, damage to the driveshaft and internal transmission components.

4WD vehicles with electronic shift transfer case (Neutral tow kit accessory):

On vehicles equipped with 4WD, an accessory is available that allows you to tow your vehicle, behind another vehicle, with all the wheels on the ground. Contact your authorized dealer for more details. Do not tow your vehicle with all wheels on the ground unless you install the neutral tow kit as vehicle damage may occur.

STARTING

Positions of the ignition

1. OFF/LOCK, shuts off the engine and all accessories/locks the steering wheel, gearshift lever and allows key removal.
2. ACC, allows the electrical accessories such as the radio to operate while the engine is not running. This position also unlocks the steering wheel.
3. ON, all electrical circuits operational. Warning lights illuminated. Key position when driving.
4. START, cranks the engine. Release the key as soon as the engine starts.

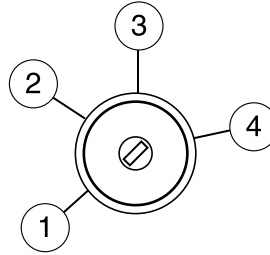

Preparing to start your vehicle

Engine starting is controlled by the powertrain control system. This system meets all Canadian Interference-Causing Equipment standard requirements regulating the impulse electrical field strength of radio noise.

When starting a fuel-injected engine, don't press the accelerator before or during starting. Only use the accelerator when you have difficulty starting the engine. For more information on starting the vehicle, refer to *Starting the engine* in this chapter.



Extended idling at high engine speeds can produce very high temperatures in the engine and exhaust system, creating the risk of fire or other damage.



Do not park, idle, or drive your vehicle in dry grass or other dry ground cover. The emission system heats up the engine compartment and exhaust system, which can start a fire.



Do not start your vehicle in a closed garage or in other enclosed areas. Exhaust fumes can be toxic. Always open the garage door before you start the engine. See *Guarding against exhaust fumes* in this chapter for more instructions.

Driving



If you smell exhaust fumes inside your vehicle, have your dealer inspect your vehicle immediately. Do not drive if you smell exhaust fumes.

Important safety precautions

When the engine starts, the idle RPM runs faster to warm the engine. If the engine idle speed does not slow down automatically, have the vehicle checked.

If the vehicle is operated in a heavy snow storm or blowing snow conditions, the engine air induction may become partially clogged with snow and/or ice. If this occurs the engine may experience a significant reduction in power output. At the earliest opportunity, clear all snow and/or ice away for the air induction inlet.

Before starting the vehicle:

1. Make sure all occupants buckle their safety belts. For more information on safety belts and their proper usage, refer to the *Seating and Safety Restraints* chapter.
 2. Make sure the headlamps and electrical accessories are off.
- Make sure the parking brake is set.

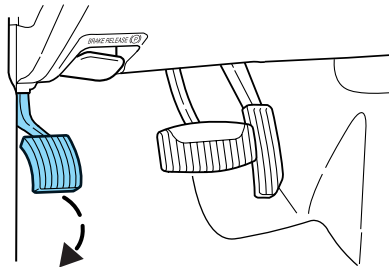

Driving

- Make sure the gearshift is in P (Park).

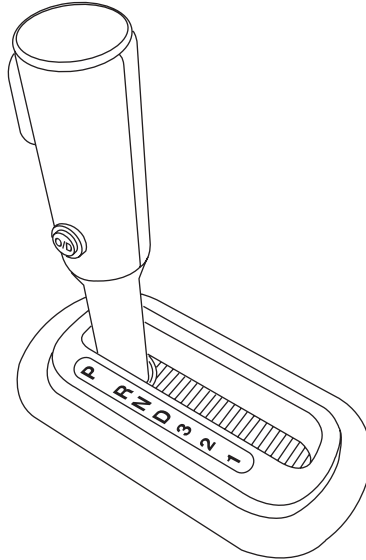

3. Turn the key to 3 (ON) without turning the key to 4 (START).

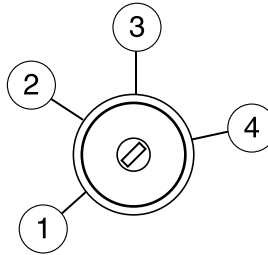

Some warning lights will briefly illuminate. See *Warning lights and chimes* in the *Instrument Cluster* chapter for more information regarding the warning lights.

Driving

Starting the engine

1. Turn the key to 3 (ON) without turning the key to 4 (START). If there is difficulty in turning the key, rotate the steering wheel until the key turns freely. This condition may occur when:

- the front wheels are turned
- a front wheel is against the curb

2. Turn the key to 4 (START), then release the key as soon as the engine starts. Excessive cranking could damage the starter.

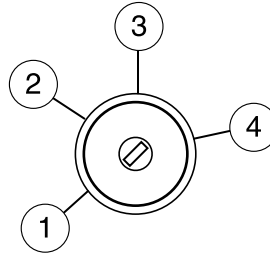

Note: If the engine does not start within five seconds on the first try, turn the key to OFF, wait 10 seconds and try again. If the engine still fails to start, press the accelerator to the floor and try again; this will allow the engine to crank with the fuel shut off in case the engine is flooded with fuel.

Guarding against exhaust fumes

Carbon monoxide is present in exhaust fumes. Take precautions to avoid its dangerous effects.



If you smell exhaust fumes inside your vehicle, have your dealer inspect your vehicle immediately. Do not drive if you smell exhaust fumes.

Important ventilating information

If the engine is idling while the vehicle is stopped for a long period of time, open the windows at least one inch (2.5 cm) or adjust the heating or air conditioning to bring in fresh air.

ENGINE BLOCK HEATER (IF EQUIPPED)

An engine block heater warms the engine coolant which aids in starting and heater/defroster performance. Use of an engine block heater is strongly recommended if you live in a region where temperatures reach -10°F (-23°C) or below. For best results, plug the heater in at least three hours before starting the vehicle. The heater can be plugged in the night before starting the vehicle.



To reduce the risk of electrical shock, do not use your heater with ungrounded electrical systems or two-pronged (cheater) adapters.

BRAKES

Occasional brake noise is normal. If a metal-to-metal, continuous grinding or continuous squeal sound is present, the brake linings may be worn-out and should be inspected by an authorized dealer. If the vehicle has continuous vibration or shudder in the steering wheel while braking, the vehicle should be inspected by an authorized dealer.

Refer to *Brake system warning light* in the *Instrument Cluster* chapter for information on the brake system warning light.



Four-wheel anti-lock brake system (ABS)

Your vehicle is equipped with an Anti-lock Braking System (ABS). This system helps you maintain steering control during emergency stops by keeping the brakes from locking. Noise from the ABS pump motor and brake pedal pulsation may be observed during ABS braking and the brake pedal may suddenly travel a little farther as soon as ABS braking is done and normal brake operation resumes. These are normal characteristics of the ABS and should be no reason for concern.

Using ABS

When hard braking is required, apply continuous force on the brake pedal; do not pump the brake pedal since this will reduce the effectiveness of the ABS and will increase your vehicle's stopping distance. The ABS will be activated immediately, allowing you to retain steering control during hard braking and on slippery surfaces. However, the ABS does not decrease stopping distance.

ABS warning lamp

The ABS lamp in the instrument cluster momentarily illuminates when the ignition is turned on. If the light does not illuminate during start up, remains on or flashes, the ABS may be disabled and may need to be serviced.



Driving

Even when the ABS is disabled, normal braking is still effective. (If your BRAKE warning lamp illuminates with the parking brake released, have your brake system serviced immediately.)



Parking brake

Apply the parking brake whenever the vehicle is parked. To set the parking brake, press the parking brake pedal down until the pedal stops.

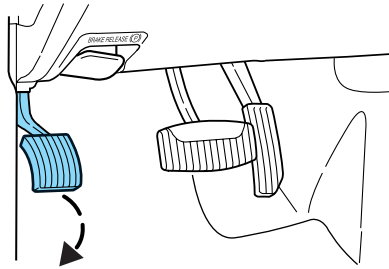

The BRAKE warning lamp in the instrument cluster illuminates and remains illuminated (when the ignition is turned ON) until the parking brake is released.



Always set the parking brake fully and make sure that the gearshift is securely latched in P (Park).



If the parking brake is fully released, but the brake warning lamp remains illuminated, the brakes may not be working properly. See your authorized dealer.

The parking brake is not recommended to stop a moving vehicle. However, if the normal brakes fail, the parking brake can be used to stop your vehicle in an emergency. Since the parking brake applies only the rear brakes, the vehicle's stopping distance will increase greatly and the handling of your vehicle will be adversely affected.

Pull the release lever to release the brake. Driving with the parking brake on will cause the brakes to wear out quickly and reduce fuel economy.

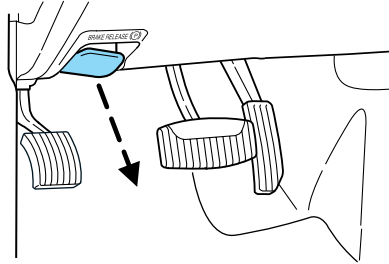

ADVANCETRAC® WITH ROLL STABILITY CONTROL™ (RSC) STABILITY ENHANCEMENT SYSTEM

The AdvanceTrac® with RSC system provides stability enhancement features such as Roll Stability Control™ (RSC), Electronic Stability Control (ESC) and Traction Control (TCS) for certain driving situations. The system includes an AdvanceTrac® with RSC on/off button, and a “sliding car” icon in the instrument cluster.

Some drivers may notice a slight movement of the brake pedal when the AdvanceTrac® with RSC performs a system self-check. During AdvanceTrac® with RSC operation you may experience the following:

- A rumble, grunting, or grinding noise after startup and when driving off
- A slight deceleration of the vehicle
- The AdvanceTrac® with RSC indicator light will flash when the system is activated.
- If your foot is on the brake pedal, you will feel a vibration in the pedal.
- If the driving condition is severe and your foot is not on the brake, the brake pedal will move to apply higher brake forces. You may also hear a whoosh of air from under the instrument panel during this severe condition.

Traction Control

Traction Control helps your vehicle maintain traction, when driving on slippery and/or hilly road surfaces, by detecting and controlling wheel spin. Excessive wheel spin is controlled by momentarily reducing engine power and/or applying the anti-lock brakes. Traction Control is a driver aid that helps your vehicle.

Driving

If your vehicle should become stuck in deep snow or mud, try switching the AdvanceTrac® with RSC system off by pressing the AdvanceTrac® with RSC button momentarily. This will allow your tires to “dig” for traction.

If the AdvanceTrac® with RSC system is activated excessively in a short period of time, the brake portion of the system will disable to allow the brakes to cool down. In this situation, Traction Control will use only engine power reduction to help control the wheels from over-spinning. When the brakes have cooled down, the system will again function normally. Anti-lock braking, RSC and ESC are not affected by this condition and will function normally during the cool-down period.

If the vehicle is stuck in snow or mud or when driving in deep sand, switching off the AdvanceTrac with RSC system may be beneficial so the wheels are allowed to spin. If your vehicle seems to lose engine power while driving in deep sand or very deep snow, switching off the AdvanceTrac with RSC stability enhancement feature will restore full engine power and will enhance momentum through the obstacle.

During Traction Control events the “sliding car” icon in the instrument cluster will flash momentarily.

Electronic Stability Control (ESC)

The Electronic Stability Control (ESC) with RSC system may enhance your vehicle’s stability during adverse maneuvers.

The AdvanceTrac® with RSC system helps the driver maintain steering control. AdvanceTrac® with RSC will attempt to correct the vehicle motion by applying brake force at individual tires and, if necessary, by reducing engine power.

During Electronic Stability Control events the “sliding car” icon in the instrument cluster will flash momentarily.

Driving maneuvers which may activate AdvanceTrac® with RSC system include:

- Taking a turn too fast.
- Maneuvering quickly to avoid an accident, pedestrian or obstacle.
- Driving over a patch of ice.
- Changing lanes on a snow-rutted road.
- Entering a snow-free road from a snow-covered side street, or vice versa.
- Entering a paved road from a gravel road, or vice versa.

- Driving on slick surfaces.
- Cornering while towing a heavily loaded trailer (refer to *Trailer towing* in the *Tires, Wheels and Loading* chapter.)

Roll Stability Control™ (RSC)

The RSC system works in conjunction with the AdvanceTrac® system to help maintain roll stability of the vehicle during aggressive maneuvers by applying brake force to one or more wheels.

During Roll Stability Control™ (RSC) events the “sliding car” icon in the instrument cluster will flash momentarily.

Driving conditions that may activate AdvanceTrac® with RSC include:

- Emergency lane-change
- Taking a turn too fast
- Quick maneuvering to avoid an accident, pedestrian or obstacle

AdvanceTrac® with RSC button and icon functionality

The AdvanceTrac® with RSC system automatically turns on each time the engine is started, even if it was turned off when the engine was last shut down. The “sliding car” icon which is located with the warning lights in the instrument cluster will illuminate during bulb check at initial start-up and then go off. This tells you that the system is normal and active. All functions of the AdvanceTrac® with RSC (RSC, ESC, Engine Traction Control, and Brake Traction Control) will be activated at start up. When the system is left active, the “sliding car” icon will flash only when any of the components of the system are affecting the vehicle’s performance, otherwise the light will remain off. Consequently, the “sliding car” icon will not be illuminated during most of your normal driving.

The AdvanceTrac® with RSC button, located on the center stack of the instrument panel, allows the driver to control certain features of the AdvanceTrac® with RSC system below 25 mph (40 km/h). If the

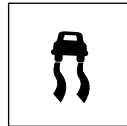

vehicle is below 25 mph (40 km/h), momentarily pressing the AdvanceTrac® with RSC button will disable RSC, ESC and Engine Traction Control and steadily illuminate the “sliding car” icon. Pressing and holding the AdvanceTrac® with RSC button for more than five seconds will further disable the brake portion of the Traction Control feature and the “sliding car” icon will flash momentarily and then illuminate steady.

Driving

If the vehicle is above 25 mph (40 km/h), momentarily pressing the AdvanceTrac® with RSC button will steadily illuminate the “sliding car” icon, however, the AdvanceTrac® with RSC system will remain enabled until the vehicle speed drops below 25 mph. If the vehicle speed decreases below 25 mph (40 km/h), the system will become deactivated, but if the vehicle speed subsequently increases to above 25 mph (40 km/h), the system will again become active. In general, the system will be active at all times the vehicle speed is above 25 mph (40 km/h).

In R (Reverse), ABS and the Traction Control feature will continue to function, however ESC and RSC are disabled.

All these conditions are normal during AdvanceTrac® with RSC operation. Refer to the following table.

AdvanceTrac® with RSC Features					
Button functions	“Sliding car” icon	RSC	ESC	Engine Traction Control	Brake Traction Control
Default at start-up	Illuminated during bulb check	Enabled	Enabled	Enabled	Enabled
Button pressed momentarily	Illuminated solid	Disabled below 25 mph (40 km/h)	Disabled below 25 mph (40 km/h)	Disabled below 25 mph (40 km/h)	Enabled
Button pressed and held more than five seconds	Flashes then illuminated solid	Disabled below 25 mph (40 km/h)	Disabled below 25 mph (40 km/h)	Disabled below 25 mph (40 km/h)	Disabled below 25 mph (40 km/h)



Do not alter or modify your vehicle’s suspension or steering; the resulting changes to the vehicle’s handling can adversely affect the AdvanceTrac® with RSC system.

Driving



Aggressive driving in any road conditions can cause you to lose control of your vehicle increasing the risk of severe personal injury or property damage. The occurrence of a AdvanceTrac® with RSC event is an indication that at least some of the tires have exceeded their ability to grip the road; this may lead to an increased risk of loss of vehicle control, vehicle rollover, personal injury and death. If you experience a severe road event, SLOW DOWN.

If a failure is detected in the AdvanceTrac® with RSC system, and the AdvanceTrac® with RSC button has not been pushed, the warning indicator light in the instrument cluster will stay on. If the warning indicator light in the instrument cluster remains on while the engine is running, have the system serviced by an authorized dealer immediately.

STEERING

To help prevent damage to the power steering system:

- Never hold the steering wheel at its furthest turning points (until it stops) for more than a few seconds when the engine is running
- Do not operate the vehicle with a low power steering pump fluid level (below the MIN mark on the reservoir).
- Some noise is normal during operation. If the noise is excessive, check for low power steering pump fluid level before seeking service by your authorized dealer.
- Heavy or uneven steering efforts may be caused by low power steering pump fluid level. Check for low power steering pump fluid level before seeking service by your authorized dealer.
- Do not fill the power steering pump reservoir above the MAX mark on the reservoir, as this may result in leaks from the reservoir.

If the power steering system breaks down (or if the engine is turned off), you can steer the vehicle manually, but it takes more effort. If the steering wanders or pulls, check for:

- an improperly inflated tire
- uneven tire wear
- loose or worn suspension components
- loose or worn steering components
- improper steering alignment

A high crown in the road or high crosswinds may also make the steering seem to wander/pull.

Driving

PREPARING TO DRIVE



Utility vehicles have a significantly higher rollover rate than other types of vehicles.



In a rollover crash, an unbelted person is significantly more likely to die than a person wearing a seat belt.

Utility vehicles and trucks have larger tires and increased ground clearance, giving the vehicle a higher center of gravity than a passenger car.



Vehicles with a higher center of gravity such as utility vehicles and trucks handle differently than vehicles with a lower center of gravity. Utility vehicles and trucks are **not** designed for cornering at speeds as high as passenger cars any more than low-slung sports cars are designed to perform satisfactorily under off-road conditions. Avoid sharp turns, excessive speed or abrupt maneuvers in these vehicles. Failure to drive cautiously could result in an increased risk of loss of vehicle control, vehicle rollover, personal injury and death.



Loaded vehicles, with a higher center of gravity, may handle differently than unloaded vehicles. Do not overload your vehicle and use extra precautions, such as driving at slower speeds, avoiding abrupt steering changes and allowing for increased stopping distance, when driving a heavily loaded vehicle. Over loading or loading the vehicle improperly can deteriorate handling capability and contribute to loss of vehicle control and vehicle rollover.

AUTOMATIC TRANSMISSION OPERATION

Brake-shift interlock

This vehicle is equipped with a brake-shift interlock feature that prevents the gearshift lever from being moved from P (Park) when the ignition is in the ON position unless brake pedal is depressed.

If you cannot move the gearshift lever out of P (Park) with ignition in the ON position and the brake pedal depressed:

1. Apply the parking brake, turn ignition key to LOCK, then remove the key.

246

Driving

2. Remove the rubber pad at the bottom of the cup holder to locate the access cap of the floor shifter assembly.

3. Using a screwdriver (or equivalent), remove the access panel and depress the shifter lever on the shift mechanism.

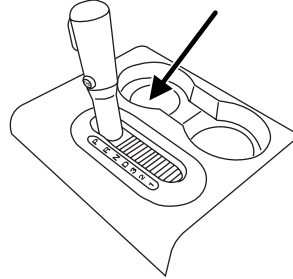

4. Apply the brake and shift into N (Neutral).

5. Return the cover plug to the console access hole. Start the vehicle.

If it is necessary to use the above procedure to move the gearshift lever, it is possible that a fuse has blown or the vehicle's brakelamps are not operating properly. Refer to *Fuses and relays* in the *Roadside Emergencies* chapter.



Do not drive your vehicle until you verify that the brakelamps are working.



Always set the parking brake fully and make sure the gearshift is latched in P (Park). Turn the ignition to the LOCK position and remove the key whenever you leave your vehicle.



If the parking brake is fully released, but the brake warning lamp remains illuminated, the brakes may not be working properly. See your authorized dealer.

Driving

Driving with a 5-speed automatic transmission (if equipped)

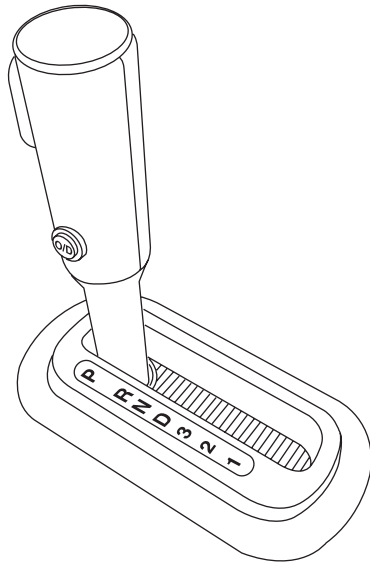

This vehicle is equipped with an Adaptive Transmission Control Strategy. This Adaptive Transmission Control Strategy offers the optimal transmission operation and shift quality. When the vehicle's battery has been disconnected for any type of service or repair, the transmission will need to relearn the normal shift strategy parameters, much like having to reset your radio stations when your vehicle battery has been disconnected. The Adaptive Transmission Control Strategy allows the transmission to relearn these operating parameters. This learning process could take several transmission upshifts and downshifts; during this learning process, slightly firmer shifts may occur. After this learning process, normal shift feel and shift scheduling will resume.

P (Park)

This position locks the transmission and prevents the rear wheels from turning.

To put your vehicle in gear:

- Start the engine
- Depress the brake pedal
- Press the gearshift release button on the front of the lever and move the gearshift lever into the desired gear

To put your vehicle in P (Park):

- Come to a complete stop
- Move the gearshift lever and securely latch it in P (Park)

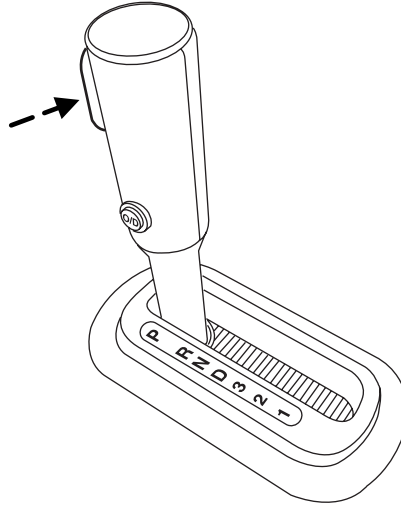

Always set the parking brake fully and make sure the gearshift is latched in P (Park). Turn the ignition to the LOCK position and remove the key whenever you leave your vehicle.

R (Reverse)

With the gearshift lever in R (Reverse), the vehicle will move backward. Always come to a complete stop before shifting into and out of R (Reverse).

N (Neutral)

With the gearshift lever in N (Neutral), the vehicle can be started and is free to roll. Hold the brake pedal down while in this position.

D (Drive) with Overdrive

The normal driving position for the best fuel economy. Transmission operates in gears one through five.

Driving

D (Drive) without Overdrive

Overdrive can be deactivated by pressing the transmission control switch on the side of the gearshift lever.

- This position allows for all forward gears (1-4) except overdrive.
- Provides engine braking.
- Use when driving conditions cause excessive shifting from O/D to other gears. Examples: city traffic, hilly terrain, heavy loads, trailer towing and when engine braking is required.

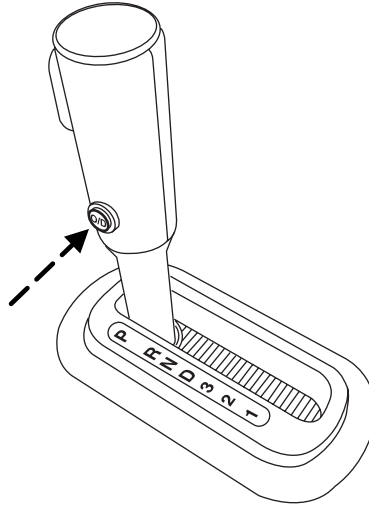

- O/D OFF lamp is illuminated.

**O/D
OFF**

- To return to O/D (overdrive mode), press the transmission control switch. The O/D OFF lamp will not be illuminated.
- O/D (Overdrive) is automatically returned each time the key is turned off.

3 (Third)

Transmission operates in third gear only.

Used for improved traction on slippery roads. Selecting 3 (Third) provides engine braking.

2 (Second)

Use 2 (Second) to start-up on slippery roads or to provide additional engine braking on downgrades.

1 (First)

- Provides maximum engine braking.
- Allows upshifts by moving gearshift lever.
- Will not downshift into 1 (First) at high speeds; allows for 1 (First) when vehicle reaches slower speeds.

250

Forced downshifts

- Allowed in D (Overdrive) or Drive.
- Depress the accelerator to the floor.
- Allows transmission to select an appropriate gear.

Driving with a 6-speed automatic transmission (if equipped)

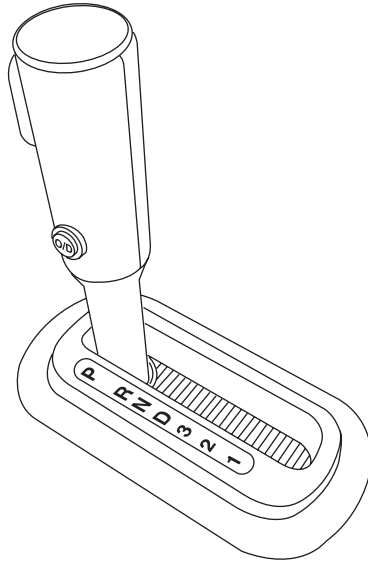

This vehicle is equipped with an Adaptive Transmission Control Strategy. This Adaptive Transmission Control Strategy offers the optimal transmission operation and shift quality. The transmission is equipped with a Transmission Control Module (TCM) located within the transmission assembly. When the battery is disconnected for any type of service or repair, the Adaptive Transmission Control Strategy parameters will be unaffected.

Driving

P (Park)

This position locks the transmission and prevents the rear wheels from turning.

To put your vehicle in gear:

- Depress the brake pedal
- Start the engine
- Press the gearshift lever release button (on the front of the lever) and shift into the desired gear

To put your vehicle in P (Park):

- Come to a complete stop
- Move the gearshift lever and securely latch it in P (Park)

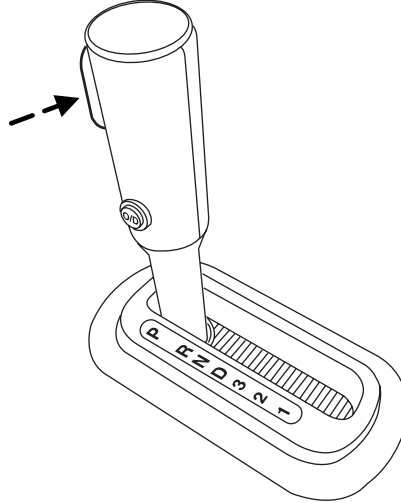

Always set the parking brake fully and make sure the gearshift is latched in P (Park). Turn the ignition to the LOCK position and remove the key whenever you leave your vehicle.

R (Reverse)

With the gearshift lever in R (Reverse), the vehicle will move backward. Always come to a complete stop before shifting into and out of R (Reverse).

N (Neutral)

With the gearshift lever in N (Neutral), the vehicle can be started and is free to roll. Hold the brake pedal down while in this position.

D (Drive) with Overdrive

The normal driving position for the best fuel economy. Transmission operates in gears one through six except in 4WD Low where transmission operates in gears two through six.

D (Drive) without Overdrive

Overdrive can be deactivated by pressing the transmission control switch on the side of the shift lever.

- This position allows for all forward gears (1-4) except overdrive.
- Provides engine braking.
- Use when driving conditions cause excessive shifting from O/D to other gears. Examples: city traffic, hilly terrain, heavy loads, trailer towing and when engine braking is required.

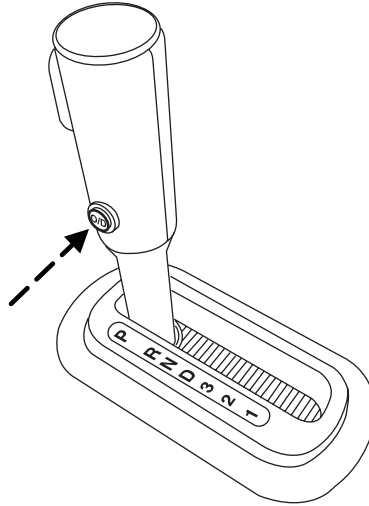

- O/D OFF lamp is illuminated.
- To return to O/D (overdrive mode), press the transmission control switch. The O/D OFF lamp will not be illuminated.
- O/D (Overdrive) is automatically returned each time the key is turned off.

**O/D
OFF**

3 (Third)

Transmission operates in third gear only.

Used for improved traction on slippery roads. Selecting 3 (Third) provides engine braking.

2 (Second)

Transmission operates in 2nd gear only.

Use 2 (Second) to start-up on slippery roads or to provide additional engine braking on downgrades.

1 (First)

- Transmission operates in 1st gear only.
- Provides maximum engine braking.

Driving

- Allows upshifts by moving gearshift lever.
- Will not downshift into 1 (First) at high speeds; allows for 1 (First) when vehicle reaches slower speeds.

Forced downshifts

- Allowed in D (Drive) only.
- Depress the accelerator to the floor.
- Allows transmission to select an appropriate gear.

If your vehicle gets stuck in mud or snow

If your vehicle gets stuck in mud or snow, it may be rocked out by shifting between forward and reverse gears, stopping between shifts in a steady pattern. Press lightly on the accelerator in each gear.

Do not rock the vehicle if the engine is not at normal operating temperature or damage to the transmission may occur.

Do not rock the vehicle for more than a minute or damage to the transmission and tires may occur, or the engine may overheat.

REVERSE SENSING SYSTEM (IF EQUIPPED)

The Reverse Sensing System (RSS) sounds a tone to warn the driver of obstacles near the rear bumper when the R (Reverse) is selected and the vehicle is moving at speeds less than 3 mph (5 km/h). The system is not effective at speeds above 3 mph (5 km/h) and may not detect certain angular or moving objects.



To help avoid personal injury, please read and understand the limitations of the reverse sensing system as contained in this section. Reverse sensing is only an aid for some (generally large and fixed) objects when moving in reverse on a flat surface at “parking speeds”. Inclement weather may also affect the function of the RSS; this may include reduced performance or a false activation.



To help avoid personal injury, always use caution when in R (Reverse) and when using the RSS.



This system is not designed to prevent contact with small or moving objects. The system is designed to provide a warning to assist the driver in detecting large stationary objects to avoid damaging the vehicle. The system may not detect smaller objects, particularly those close to the ground.

Driving

 Certain add-on devices such as large trailer hitches, bike or surfboard racks and any device that may block the normal detection zone of the RSS system may create false beeps.

The RSS detects obstacles up to six feet (two meters) from the rear bumper with a decreased coverage area at the outer corners of the bumper, (refer to the figures for approximate zone coverage areas). As you move closer to the obstacle, the rate of the tone increases. When the obstacle is less than 10 inches (25.0 cm) away, the tone will sound continuously. If the RSS detects a stationary or receding object further than 10 inches (25.0 cm) from the side of the vehicle, the tone will sound for only three seconds. Once the system detects an object approaching, the tone will sound again.

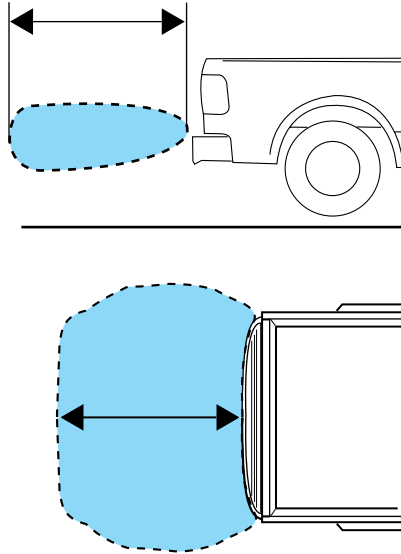

The RSS may have reduced performance or an increased chance of false detection if the tailgate is not locked and in the upright position. If the tailgate is down, the RSS tone may be heard intermittently or continuously. The tone may also be heard if items in the truck bed protrude rearward outside the bed.

The RSS automatically turns on when the gear selector is placed in R (Reverse) and the ignition is ON. A control in the message center allows the driver to disable the system only when the ignition is ON and the gear selector is in R (Reverse). Refer to *Message center* in the *Driver Controls* chapter for more information.

Keep the RSS sensors (located on the rear bumper/fascia) free from snow, ice and large accumulations of dirt (do not clean the sensors with sharp objects). If the sensors are covered, it will affect the accuracy of the RSS.

Driving

If your vehicle sustains damage to the rear bumper/fascia, leaving it misaligned or bent, the sensing zone may be altered causing inaccurate measurement of obstacles or false alarms.

FOUR-WHEEL DRIVE (4WD) OPERATION (IF EQUIPPED)



For important information regarding safe operation of this type of vehicle, see **Preparing to drive your vehicle** in this chapter.

Four-wheel drive (4WD) supplies power to all four wheels. 4WD High or 4WD Low should not be operated on dry pavement; driveline damage may occur.

If equipped with the Electronic Shift 4WD System, and 4WD Low is selected while the vehicle is moving above 3 mph (5 km/h), the 4WD system will not engage. This is normal and should be no reason for concern. Refer to *Shifting to/from 4WD Low* for proper operation.

System indicator lights

- **4X4** - momentarily illuminates when the vehicle is started. Illuminates when 4X4 HIGH (4WD High) is selected. **4x4**
- **4X4 LOW** - momentarily illuminates when the vehicle is started. Illuminates when 4X4 LOW (4WD Low) is selected. **4x4 LOW**

Using the Control Trac 4WD system



4X4 AUTO - Provides electronically-controlled four-wheel drive with power delivered to all four wheels as required for traction. This mode is appropriate for all on-road driving conditions, including dry road surfaces, wet pavement, snow and gravel.

4X4 HIGH (4WD High) - Provides locked four-wheel drive power to all four wheels. This mode is not intended for use on dry pavement. This

mode is appropriate for severe winter and off-road conditions, such as deep snow, ice or shallow sand.

4X4 LOW (4WD Low) - Provides locked four-wheel drive power when extra power at reduced speeds is required. This mode is not recommended for use on dry pavement. Use this mode for off-road, low-speed operation or when extra power is required, such as climbing steep grades, going through deep sand, or pulling a boat out of the water.

Shifting between 4X4 AUTO (4WD Auto) and 4X4 HIGH (4WD High)

- Select 4X4 AUTO (4WD Auto) or 4X4 HIGH (4WD High) at any forward speed.

Note: Do not perform this operation if the rear wheels are slipping.

Shifting to/from 4X4 LOW (4WD Low)

1. Bring the vehicle to a complete stop
 2. Depress the brake
 3. Place the transmission in N (Neutral).
 4. Press the desired 4WD position.
- If shifting into 4X4 LOW (4WD Low), wait for the 4X4 LOW light in the instrument cluster to turn **on** indicating the shift is complete.
 - If shifting out of 4X4 LOW (4WD Low), wait for the 4X4 LOW light in the instrument cluster to turn **off** indicating the shift is complete.

Driving off-road with truck and utility vehicles

4WD vehicles are specially equipped for driving on sand, snow, mud and rough terrain and have operating characteristics that are somewhat different from conventional vehicles, both on and off the road.

How your vehicle differs from other vehicles

Truck and utility vehicles can differ from some other vehicles. Your vehicle may be higher to allow it to travel over rough terrain without getting hung up or damaging underbody components.

The differences that make your vehicle so versatile also make it handle differently than an ordinary passenger car.

Maintain steering wheel control at all times, especially in rough terrain. Since sudden changes in terrain can result in abrupt steering wheel motion, make sure you grip the steering wheel from the outside. Do not grip the spokes.

Driving

Drive cautiously to avoid vehicle damage from concealed objects such as rocks and stumps.

You should either know the terrain or examine maps of the area before driving. Map out your route before driving in the area. To maintain steering and braking control of your vehicle, you must have all four wheels on the ground and they must be rolling, not sliding or spinning.

Basic operating principles

- Do not use 4WD High or 4WD Low on dry, hard surfaced roads. Doing so will produce excessive noise, increase tire wear, reduce fuel economy and may damage drive components. 4WD modes are only intended for consistently slippery or loose surfaces.
- Drive slower in strong crosswinds which can affect the normal steering characteristics of your vehicle.
- Be extremely careful when driving on pavement made slippery by loose sand, water, gravel, snow or ice.

If your vehicle goes off the edge of the pavement

- If your vehicle goes off the edge of the pavement, slow down, but avoid severe brake application, ease the vehicle back onto the pavement only after reducing your speed. Do not turn the steering wheel too sharply while returning to the road surface.
- It may be safer to stay on the apron or shoulder of the road and slow down gradually before returning to the pavement. You may lose control if you do not slow down or if you turn the steering wheel too sharply or abruptly.
- It often may be less risky to strike small objects, such as highway reflectors, with minor damage to your vehicle rather than attempt a sudden return to the pavement which could cause the vehicle to slide sideways out of control or roll over. Remember, your safety and the safety of others should be your primary concern.



Vehicles with a higher center of gravity such as utility and four-wheel drive vehicles handle differently than vehicles with a lower center of gravity. Utility and four-wheel drive vehicles are **not** designed for cornering at speeds as high as passenger cars any more than low-slung sports cars are designed to perform satisfactorily under off-road conditions. Avoid sharp turns, excessive speed and abrupt maneuvers in these vehicles. Failure to drive cautiously could result in an increased risk of loss of vehicle control, vehicle rollover, personal injury and death.

Driving

If your vehicle gets stuck

If your vehicle gets stuck in mud or snow it may be rocked out by shifting between forward and reverse gears, stopping between shifts, in a steady pattern. Press lightly on the accelerator in each gear.

Do not rock the vehicle if the engine is not at normal operating temperature or damage to the transmission may occur.

Do not rock the vehicle for more than a few minutes or damage to the transmission and tires may occur or the engine may overheat.



Do not spin the wheels at over 35 mph (56 km/h). The tires may fail and injure a passenger or bystander.

Emergency maneuvers

- In an unavoidable emergency situation where a sudden sharp turn must be made, remember to avoid “over-driving” your vehicle, i.e., turn the steering wheel only as rapidly and as far as required to avoid the emergency. Excessive steering will result in less vehicle control, not more. Additionally, smooth variations of the accelerator and/or brake pedal pressure should be utilized if changes in vehicle speed are called for. Avoid abrupt steering, acceleration or braking which could result in an increased risk of loss of vehicle control, vehicle rollover and/or personal injury. Use all available road surface to return the vehicle to a safe direction of travel.
- In the event of an emergency stop, avoid skidding the tires and do not attempt any sharp steering wheel movements.



Vehicles with a higher center of gravity such as utility and four-wheel drive vehicles handle differently than vehicles with a lower center of gravity. Utility and four-wheel drive vehicles are **not** designed for cornering at speeds as high as passenger cars any more than low-slung sports cars are designed to perform satisfactorily under off-road conditions. Avoid sharp turns, excessive speed and abrupt maneuvers in these vehicles. Failure to drive cautiously could result in an increased risk of loss of vehicle control, vehicle rollover, personal injury and death.

- If the vehicle goes from one type of surface to another (i.e., from concrete to gravel) there will be a change in the way the vehicle responds to a maneuver (steering, acceleration or braking). Again, avoid these abrupt inputs.

Driving

Parking

On some 4WD vehicles, when the transfer case is in the N (Neutral) position, the engine and transmission are disconnected from the rest of the driveline. Therefore, the vehicle is free to roll even if the automatic transmission is in P (Park) or the manual transmission is in gear. Do not leave the vehicle unattended with the transfer case in the N (Neutral) position. Always set the parking brake fully and turn off the ignition when leaving the vehicle.



Always set the parking brake fully and make sure the gearshift is latched in P (Park). Turn the ignition to the LOCK position and remove the key whenever you leave your vehicle.



If the parking brake is fully released, but the brake warning lamp remains illuminated, the brakes may not be working properly. See your authorized dealer.

4WD Systems

4WD uses all four wheels to power the vehicle. This increases traction, enabling you to drive over terrain and road conditions that a conventional two-wheel drive vehicle cannot.

Power is supplied to all four wheels through a transfer case. On 4WD vehicles, the transfer case allows you to select 4WD when necessary. Information on transfer case operation and shifting procedures can be found in this chapter. Information on transfer case maintenance can be found in the *Maintenance and Specifications* chapter. You should become thoroughly familiar with this information before you operate your vehicle.

Normal characteristics

On some 4WD models, the initial shift from two-wheel drive to 4x4 while the vehicle is moving can cause some momentary clunk and ratcheting sounds. This is the front drivetrain coming up to speed and the automatic locking hubs engaging and is not cause for concern.

Sand

When driving over sand, try to keep all four wheels on the most solid area of the trail. Avoid reducing the tire pressures but shift to a lower gear and drive steadily through the terrain. Apply the accelerator slowly and avoid spinning the wheels.

260

Driving

Note: If your vehicle is equipped with the Tire Pressure Monitoring System (TPMS), the system indicator light may illuminate depending on how much air is released from your tires and/or how long you drive the vehicle under these conditions.

Avoid excessive speed because vehicle momentum can work against you and cause the vehicle to become stuck to the point that assistance may be required from another vehicle. Remember, you may be able to back out the way you came if you proceed with caution.

Mud and water

If you must drive through high water, drive slowly. Traction or brake capability may be limited.

When driving through water, determine the depth; avoid water higher than the bottom of the hubs (if possible) and proceed slowly. If the ignition system gets wet, the vehicle may stall.

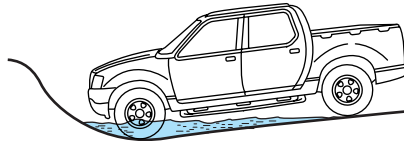

Once through water, always try the brakes. Wet brakes do not stop the vehicle as effectively as dry brakes. Drying can be improved by moving your vehicle slowly while applying light pressure on the brake pedal.

Be cautious of sudden changes in vehicle speed or direction when you are driving in mud. Even 4WD vehicles can lose traction in slick mud. As when you are driving over sand, apply the accelerator slowly and avoid spinning your wheels. If the vehicle does slide, steer in the direction of the slide until you regain control of the vehicle.

If the transmission, transfer case or front axle are submerged in water, their fluids should be checked and changed, if necessary.

Driving through deep water may damage the transmission.

If the front or rear axle is submerged in water, the axle lubricant should be replaced.

After driving through mud, clean off residue stuck to rotating driveshafts and tires. Excess mud stuck on tires and rotating driveshafts causes an imbalance that could damage drive components.

Driving

“Tread Lightly” is an educational program designed to increase public awareness of land-use regulations and responsibilities in our nations wilderness areas. Ford Motor



Company joins the U.S. Forest Service and the Bureau of Land Management in encouraging you to help preserve our national forest and other public and private lands by “treading lightly.”

Driving on hilly or sloping terrain

Although natural obstacles may make it necessary to travel diagonally up or down a hill or steep incline, you should always try to drive straight up or straight down. **Avoid driving crosswise or turning on steep slopes or hills.** A danger lies in losing traction, slipping sideways and possibly rolling over. Whenever driving on a hill, determine beforehand the route you will use. Do not drive over the crest of a hill without seeing what conditions are on the other side. Do not drive in reverse over a hill without the aid of an observer.

When climbing a steep slope or hill, start in a lower gear rather than downshifting to a lower gear from a higher gear once the ascent has started. This reduces strain on the engine and the possibility of stalling.

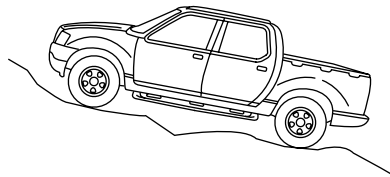

If you do stall out, do not try to turn around because you might roll over. It is better to back down to a safe location.

Apply just enough power to the wheels to climb the hill. Too much power will cause the tires to slip, spin or lose traction, resulting in loss of vehicle control.

Driving

Descend a hill in the same gear you would use to climb up the hill to avoid excessive brake application and brake overheating. Do not descend in neutral; instead, disengage overdrive or manually shift to a lower gear. When descending a steep hill, avoid sudden hard braking as you could lose control. When you brake hard, the front wheels can't turn and if they aren't turning, you won't be able to steer. The front wheels have to be turning in order to steer the vehicle. Rapid pumping of the brake pedal will help you slow the vehicle and still maintain steering control.

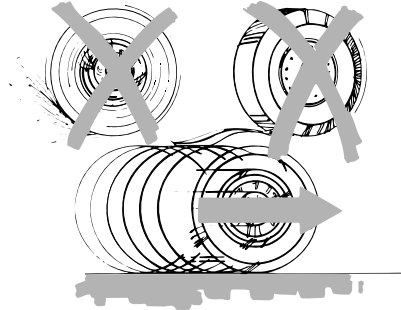

If your vehicle has anti-lock brakes, apply the brakes steadily. Do not “pump” the brakes.

Driving on snow and ice

4WD vehicles have advantages over 2WD vehicles in snow and ice but can skid like any other vehicle.

Should you start to slide while driving on snowy or icy roads, turn the steering wheel in the direction of the slide until you regain control.

Avoid sudden applications of power and quick changes of direction on snow and ice. Apply the accelerator slowly and steadily when starting from a full stop.

Avoid sudden braking as well. Although a 4WD vehicle may accelerate better than a two-wheel drive vehicle in snow and ice, it won't stop any faster, because as in other vehicles, braking occurs at all four wheels. Do not become overconfident as to road conditions.

Make sure you allow sufficient distance between you and other vehicles for stopping. Drive slower than usual and consider using one of the lower gears. In emergency stopping situations, avoid locking of the wheels. Use a “squeeze” technique, push on the brake pedal with a steadily increasing force which allows the wheels to brake yet continue to roll so that you may steer in the direction you want to travel. If you lock the wheels, release the brake pedal and repeat the squeeze technique. If your vehicle is equipped with a Four Wheel Anti-Lock Brake System (ABS), apply the brake steadily. Do not “pump” the brakes. Refer to the *Brakes* section of this chapter for additional information on the operation of the anti-lock brake system.

Driving

Never drive with chains on the front tires of 4WD vehicles without also putting them on the rear tires. This could cause the rear to slide and swing around during braking.

Maintenance and Modifications

The suspension and steering systems on your vehicle have been designed and tested to provide predictable performance whether loaded or empty and durable load carrying capability. For this reason, Ford Motor Company strongly recommends that you do not make modifications such as adding or removing parts (such as lift kits or stabilizer bars) or by using replacement parts not equivalent to the original factory equipment.

Any modifications to a vehicle that raise the center of gravity can make it more likely the vehicle will roll over as a result of a loss of control. Ford Motor Company recommends that caution be used with any vehicle equipped with a high load or device (such as ladder racks or pickup box cover).

Failure to maintain your vehicle properly may void the warranty, increase your repair cost, reduce vehicle performance and operational capabilities and adversely affect driver and passenger safety. Frequent inspection of vehicle chassis components is recommended if the vehicle is subjected to heavy off-road usage.

DRIVING THROUGH WATER

If driving through deep or standing water is unavoidable, proceed very slowly especially when the depth is not known. Never drive through water that is higher than the bottom of the wheel rims (for cars) or the bottom of the hubs (for trucks).

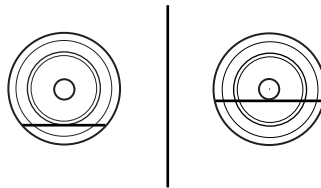

When driving through water, traction or brake capability may be limited. Also, water may enter your engine's air intake and severely damage your engine or your vehicle may stall. **Driving through deep water where the transmission vent tube is submerged may allow water into the transmission and cause internal transmission damage.**

Once through the water, always dry the brakes by moving your vehicle slowly while applying light pressure on the brake pedal.

Wet brakes do not stop the vehicle as quickly as dry brakes.

Roadside Emergencies

ROADSIDE ASSISTANCE

Getting roadside assistance

To fully assist you should you have a vehicle concern, Ford Motor Company offers a complimentary roadside assistance program. This program is separate from the New Vehicle Limited Warranty. The service is available:

- 24-hours, seven days a week
- for the period of five years or 60,000 miles (100,000 km), whichever occurs first on Ford and Mercury vehicles, and six years or 70,000 miles (110,000 km) on Lincoln vehicles.

Roadside assistance will cover:

- a flat tire change with a good spare (except Ford GT which has a tire inflation kit)
- battery jump start
- lock-out assistance (key replacement cost is the customer's responsibility)
- fuel delivery – Independent Service Contractors, if not prohibited by state, local or municipal law shall deliver up to 2.0 gallons (7.5L) of gasoline or 5 gallons (18.9L) of diesel fuel to a disabled vehicle. Fuel delivery service is limited to two no-charge occurrences within a 12-month period.
- winch out – available within 100 feet (30.5 meters) of a paved or county maintained road, no recoveries.
- towing – Ford/Mercury/Lincoln eligible vehicle towed to an authorized dealer within 35 miles (56.3 km) of the disablement location or to the nearest authorized dealer. If a member requests to be towed to an authorized dealer more than 35 miles (56.3 km) from the disablement location, the member shall be responsible for any mileage costs in excess of 35 miles (56.3 km).

Trailers shall be covered up to \$100 if the disabled eligible vehicle requires service at the nearest authorized dealer. If the trailer is disabled, but the towing vehicle is operational, the trailer does not qualify for any roadside services.

Roadside Emergencies

Canadian customers refer to your Customer Information Guide for information on:

- coverage period
- exact fuel amounts
- towing of your disabled vehicle
- emergency travel expense reimbursement
- travel planning benefits

Using roadside assistance

Complete the roadside assistance identification card and place it in your wallet for quick reference. In the United States, this card is found in the Owner Guide portfolio in the glove compartment. In Canada, the card is found in the *Customer Information Guide* in the glove compartment.

U.S. Ford or Mercury vehicle customers who require roadside assistance, call 1-800-241-3673; Lincoln vehicle customers call 1-800-521-4140.

Canadian customers who require roadside assistance, call 1-800-665-2006.

If you need to arrange roadside assistance for yourself, Ford Motor Company will reimburse a reasonable amount. To obtain reimbursement information, U.S. Ford or Mercury vehicles customers call 1-800-241-3673; Lincoln vehicle customers call 1-800-521-4140.

Canadian customers who need to obtain reimbursement information, call 1-800-665-2006.

Roadside coverage beyond basic warranty

In the United States, you may purchase additional roadside assistance coverage beyond this period through the Ford Auto Club by contacting your authorized dealer.

Similarly in Canada, for uninterrupted Roadside Assistance coverage, you may purchase extended coverage prior to your Basic Warranty's Roadside Assistance expiring. For more information and enrollment, contact 1-877-294-2582 or visit our website at www.ford.ca.

Roadside Emergencies

HAZARD FLASHER

The hazard flasher is located on the steering column, just behind the steering wheel. The hazard flashers will operate when the ignition is in any position or if the key is not in the ignition.

Push in the flasher control and all front and rear direction signals will flash. Press the flasher control again to turn them off. Use it when your vehicle is disabled and is creating a safety hazard for other motorists.

Note: With extended use, the flasher may run down your battery.

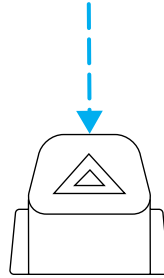

Roadside Emergencies

FUEL PUMP SHUT-OFF SWITCH FUEL RESET

The fuel pump shut-off switch is a device intended to stop the electric fuel pump when your vehicle has been involved in a substantial jolt.

After a collision, if the engine cranks but does not start, the fuel pump shut-off switch may have been activated.

The fuel pump shut-off switch is located in the passenger's foot well, by the kick panel.

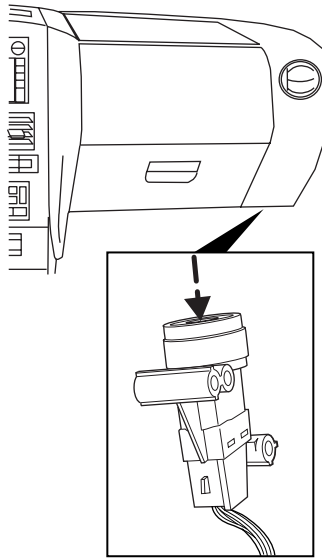

Use the following procedure to reset the fuel pump shut-off switch.

1. Turn the ignition to the OFF position.
2. Check the fuel system for leaks.
3. If no fuel leak is apparent, reset the fuel pump shut-off switch by pushing in on the reset button.
4. Turn the ignition to the ON position. Pause for a few seconds and return the key to the OFF position.
5. Make a further check for leaks in the fuel system.

Roadside Emergencies

FUSES AND RELAYS

Fuses

If electrical components in the vehicle are not working, a fuse may have blown. Blown fuses are identified by a broken wire within the fuse. Check the appropriate fuses before replacing any electrical components.

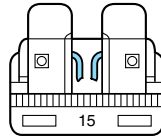

Note: Always replace a fuse with one that has the specified amperage rating. Using a fuse with a higher amperage rating can cause severe wire damage and could start a fire.

Standard fuse amperage rating and color

Fuse rating	COLOR			
	Mini fuses	Standard fuses	Maxi fuses	Cartridge maxi fuses
2A	Grey	Grey	—	—
3A	Violet	Violet	—	—
4A	Pink	Pink	—	—
5A	Tan	Tan	—	—
7.5A	Brown	Brown	—	—
10A	Red	Red	—	—
15A	Blue	Blue	—	—
20A	Yellow	Yellow	Yellow	Blue
25A	Natural	Natural	—	—
30A	Green	Green	Green	Pink
40A	—	—	Orange	Green
50A	—	—	Red	Red
60A	—	—	Blue	Yellow
70A	—	—	Tan	—
80A	—	—	Natural	—

Roadside Emergencies

Passenger compartment fuse panel

The fuse panel is located below the instrument panel on the driver's side.

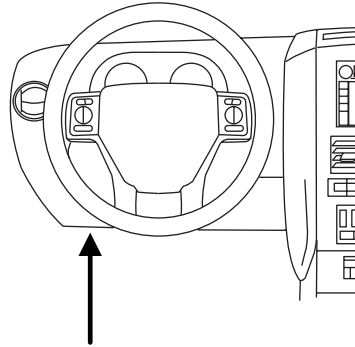

To remove a fuse use the fuse puller tool provided on the fuse panel box.

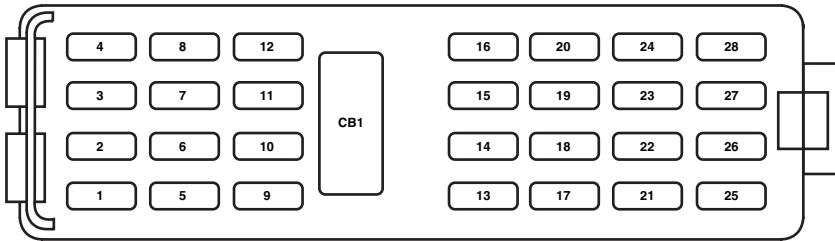

The fuses are coded as follows:

Fuse/Relay Location	Fuse Amp Rating	Passenger Compartment Fuse Panel Description
1	20A	Moon roof, Adjustable pedals
2	5A	Microcontroller power (SJB)
3	20A	Radio
4	10A	OBD II connector
5	5A	Moonroof, Power down back window
6	20A	Door unlock/lock

Roadside Emergencies

Fuse/Relay Location	Fuse Amp Rating	Passenger Compartment Fuse Panel Description
7	15A	Trailer tow stop/turn lamps
8	15A	Ignition switch power, PATS
9	2A	6-speed transmission/PCM (Ignition RUN/START), Fuel pump relay
10	5A	Front wiper RUN/ACC (relay in PDB)
11	5A	Radio start
12	5A	RUN accessory – Radio, Trailer tow battery charge (relay in PDB)
13	15A	Heated mirror
14	20A	Horn
15	10A	Reverse lamps
16	10A	Trailer tow reverse lamps
17	10A	RUN/START – RCM (restraints), PAD lamp, OCS module
18	10A	RUN/START – IVD switch, IVD, 4x4 module, 4x4 switch, Heated seat switches, Compass, Electrochromatic mirror, RSS module
19	—	Not used
20	10A	RUN/START – Manual climate control, DEATC, Brake shift
21	—	Not used
22	15A	Brake switch, Stop lamps, Turn lamps
23	15A	Interior lamps, Puddle lamps, Cargo lamp, Battery saver, Instrument illumination
24	10A	Instrument cluster, Theft LED
25	15A	Trailer tow park lamps

Roadside Emergencies

Fuse/Relay Location	Fuse Amp Rating	Passenger Compartment Fuse Panel Description
26	15A	License plate lamps, Rear park lamps, Front park lamps, Manual climate control
27	15A	Not used
28	10A	Manual/DEATC climate control
CB1	25A	Windows

The following relays are located on either side of the passenger compartment fuse panel. See your authorized dealer for service of these relays.

Fuse/Relay Location	Description
Relay 1	Delayed ACC
Relay 2	Heated mirrors
Relay 3	Park lamps
Relay 4	RUN/START

Power distribution box

The power distribution box is located in the engine compartment. The power distribution box contains high-current fuses that protect your vehicle's main electrical systems from overloads.

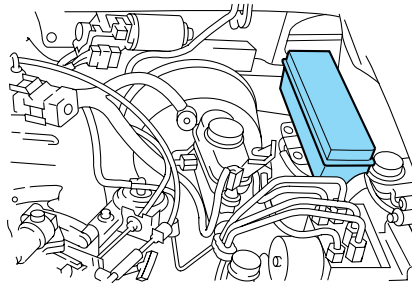

Always disconnect the battery before servicing high current fuses.



To reduce risk of electrical shock, always replace the cover to the Power Distribution Box before reconnecting the battery or refilling fluid reservoirs.

If the battery has been disconnected and reconnected, refer to the *Battery* section of the *Maintenance and Specifications* chapter.

Roadside Emergencies

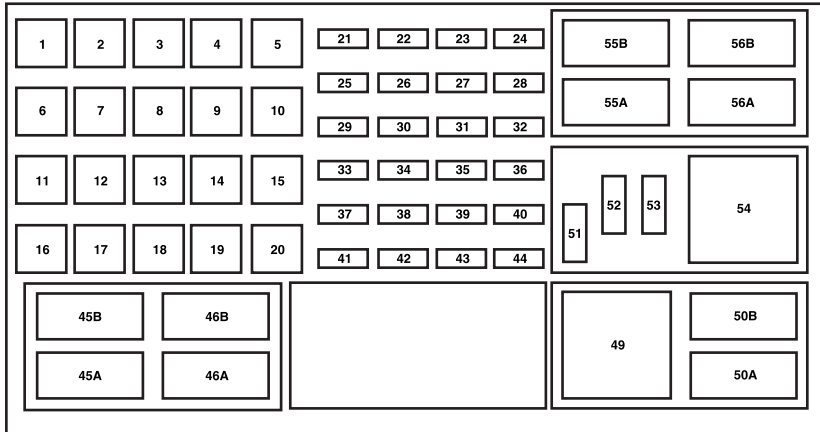

The high-current fuses are coded as follows:

Fuse/Relay Location	Fuse Amp Rating	Power Distribution Box Description
1	50A**	BATT 2 (SJB)
2	50A**	BATT 3 (SJB)
3	50A**	BATT 1 (SJB)
4	30A**	Fuel pump, Fuel injectors
5	—	Not used
6	40A**	ABS pump
7	40A**	Powertrain Control Module (PCM)
8	40A**	Heated windshield (left)
9	40A**	Heated windshield (right)
10	20A**	Power down back window
11	30A**	Starter
12	—	Not used
13	30A**	Trailer tow battery charge
14	40A**	Power drivers seat

Roadside Emergencies

Fuse/Relay Location	Fuse Amp Rating	Power Distribution Box Description
15	40A**	Heated mirror
16	40A**	Blower motor
17	30A**	Trailer tow electronic brakes
18	—	Not used
19	—	Not used
20	—	Not used
21	20A*	Rear of console power point
22	20A*	Subwoofer
23	20A*	4x4 module
24	10A*	Powertrain Control Module (PCM) KAP, CAN vent
25	20A*	Front of console power point/Cigar lighter
26	20A*	4x4 module
27	20A*	6-speed transmission control module (TCM)
28	20A*	Heated seats, Power mirror
29	15A*	Right high/low beam headlamp
30	20A*	Cargo bed power point
31	15A*	Fog lamps
32	5A*	Power mirrors
33	30A*	ABS valves
34	15A*	Left high/low beam headlamp
35	10A*	AC clutch
36	—	Not used
37	30A*	Front wiper
38	15A*	5-speed transmission
39	15A*	PCM power
40	15A*	Fan clutch, PCV valve (4.0L engine only), AC clutch relay
41	15A*	SDARs/DVD

Roadside Emergencies

Fuse/Relay Location	Fuse Amp Rating	Power Distribution Box Description
42	15A*	Speed control deactivation switch, EVMV, MAFS, HEGO, EVR, CMS, (VCT1, VCT2, CMCV on 4.6L only)
43	15A*	Coil on plug (4.6L engine), Coil tower (4.0L engine)
44	15A*	Fuel injectors
45B	—	Not used
45A	—	Not used
46B	—	Not used
46A	—	Not used
49	—	Fuel pump relay
50B	—	A/C clutch relay
50A	—	Fog lamps relay
51	—	Not used
52	—	A/C clutch diode
53	—	Not used
54	—	Trailer tow battery charge relay
55B	—	Front wiper relay
55A	—	PCM relay
56B	—	Starter relay
56A	—	Climate control blower relay

* Mini Fuses ** Cartridge Fuses

CHANGING THE TIRES

If you get a flat tire while driving:

- do not brake heavily.
- gradually decrease the vehicle's speed.
- hold the steering wheel firmly.
- slowly move to a safe place on the side of the road.

Note: The tire pressure monitoring system (TPMS) indicator light will illuminate when the spare is in use. To restore the full functionality of the monitoring system, all road wheels equipped with tire pressure monitoring sensors must be mounted on the vehicle.

Roadside Emergencies

Have a flat serviced by an authorized dealer in order to prevent damage to the TPMS sensor, refer to *Changing tires with TPMS* in the *Tires, Wheels and Loading* chapter. Replace the spare tire with a road tire as soon as possible.



The use of tire sealants may damage your tires. The use of tire sealants may also damage your Tire Pressure Monitoring System and should not be used.



Refer to *Tire Pressure Monitoring System (TPMS)* in the *Tires, Wheels and Loading* chapter for important information. If the tire pressure monitor sensor becomes damaged, it will no longer function.

Dissimilar spare tire/wheel information



Failure to follow these guidelines could result in an increased risk of loss of vehicle control, injury or death.

If you have a dissimilar spare tire/wheel, then it is intended for temporary use only. This means that if you need to use it, you should replace it as soon as possible with a road tire/wheel that is the same size and type as the road tires and wheels that were originally provided by Ford. If the dissimilar spare tire or wheel is damaged, it should be replaced rather than repaired.

A dissimilar spare tire/wheel is defined as a spare tire and/or wheel that is different in brand, size or appearance from the road tires and wheels and can be one of three types:

1. **T-type mini-spare:** This spare tire begins with the letter “T” for tire size and may have “Temporary Use Only” molded in the sidewall
2. **Full-size dissimilar spare with label on wheel:** This spare tire has a label on the wheel that states: “THIS TIRE AND WHEEL FOR TEMPORARY USE ONLY”

When driving with one of the dissimilar spare tires listed above, **do not:**

- Exceed 50 mph (80 km/h)
- Load the vehicle beyond maximum vehicle load rating listed on the Safety Compliance Label
- Tow a trailer

276

Roadside Emergencies

- Use snow chains on the end of the vehicle with the dissimilar spare tire
- Use more than one dissimilar spare tire at a time
- Use commercial car washing equipment
- Try to repair the dissimilar spare tire

Use of one of the dissimilar spare tires listed above at any one wheel location can lead to impairment of the following:

- Handling, stability and braking performance
- Comfort and noise
- Ground clearance and parking at curbs
- Winter weather driving capability
- Wet weather driving capability

For vehicles equipped with 4WD, it is not recommended that the vehicle be operated in 4WD modes with a temporary emergency spare tire. If 4WD operation is necessary, do not operate above speeds of 10 mph (16 km/h) or for distances above 50 miles (80 km).

3. Full-size dissimilar spare without label on wheel

When driving with the full-size dissimilar spare tire/wheel, **do not:**

- Exceed 70 mph (113 km/h)
- Use more than one dissimilar spare tire/wheel at a time
- Use commercial car washing equipment
- Use snow chains on the end of the vehicle with the dissimilar spare tire/wheel

The usage of a full-size dissimilar spare tire/wheel can lead to impairment of the following:

- Handling, stability and braking performance
- Comfort and noise
- Ground clearance and parking at curbs
- Winter weather driving capability
- Wet weather driving capability
- All-Wheel driving capability (if applicable)
- Load leveling adjustment (if applicable)

Roadside Emergencies

When driving with the full-size dissimilar spare tire/wheel additional caution should be given to:

- Towing a trailer
- Driving vehicles equipped with a camper body
- Driving vehicles with a load on the cargo rack

Drive cautiously when using a full-size dissimilar spare tire/wheel and seek service as soon as possible.

Stopping and securing the vehicle

1. If you get a flat tire while driving, do not apply the brake heavily; instead, gradually decrease your speed. Hold the steering wheel firmly and slowly move to a safe place on the side of the road.
2. Park on a level surface, activate the hazard flashers and set the parking brake.
3. Place gearshift lever in P (Park) and turn engine OFF.

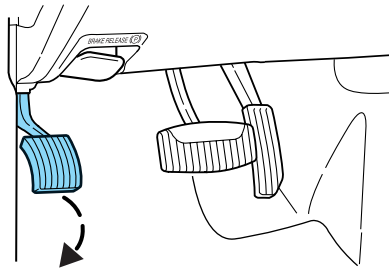

 When one of the rear wheels is off the ground, the transmission alone will not prevent the vehicle from moving or slipping off the jack, even if the transmission is in P (Park).

Note: Passengers should not remain in the vehicle when the vehicle is being jacked.

4. Block the wheel that is diagonally opposite of the flat tire using the wheel chock provided with your vehicle.

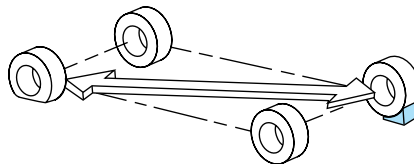

Roadside Emergencies

Location of the spare tire and tools

The spare tire and tools for your vehicle are stowed in the following locations:

Tool	Location
Spare tire	Under the vehicle, just in front of the rear bumper.
Jack, lug nut wrench, jack handle, jack handle extension, wheel chock	In the cab behind the passenger side rear seat. The tools are located in a bag attached to the jack.

Removing the jack and tools

1. Fold the passenger side rear seat forward, then remove the jack.
2. Turn the jack screw eyelet (1) counterclockwise to release pressure.
3. Rotate the locking pin (2) clockwise until loose then pull out until it stops and remove the jack and tool bag from the bracket.
4. Remove the chock and jack tools from the provided bag and rotate the wrench socket out from the handle.

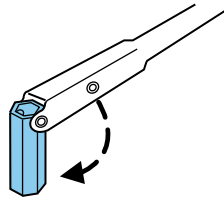
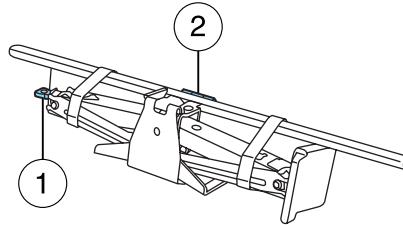

Roadside Emergencies

Removing the spare tire

1. Assemble the jack handle to the lug wrench by sliding the square end of the jack handle through the plastic grommet on the lug nut wrench and into the square hole on the other side.

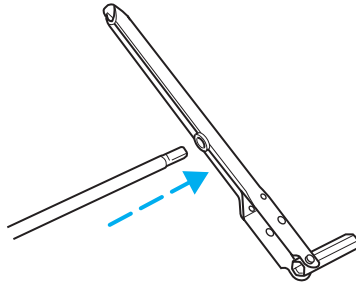

2. Insert the square end of the jack handle extension into the rear access hole located just above the rear bumper and below the tailgate.

Forward motion will stop and resistance to turning will be felt when properly engaged.

3. Connect the jack handle to the jack handle extension. Turn the handle counterclockwise until the tire is lowered to the ground and the cable is slightly slack.

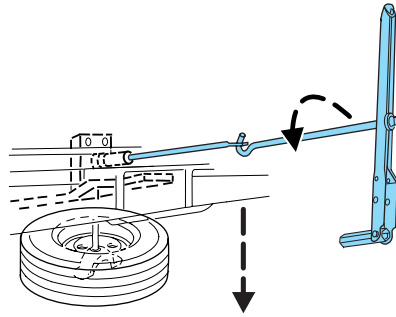

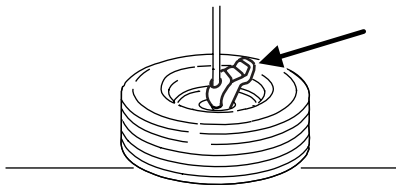

4. With the spare tire on the ground, remove the retainer from the spare tire.



Roadside Emergencies

Changing the spare tire

 To help prevent the vehicle from moving when you change a tire, be sure the parking brake is set, then block the wheel that is diagonally opposite (other end of the vehicle) to the tire being changed.

 If the vehicle slips off the jack, you or someone else could be seriously injured.

 Do not attempt to change a tire on the side of the vehicle close to moving traffic. Pull far enough off the road to avoid the danger of being hit when operating the jack or changing the wheel.

1. Use the tip of the lug wrench to remove the beauty cap by twisting the tip under the cap.
2. Loosen each wheel lug nut by half a turn, but do not remove them until the wheel is raised off the ground.

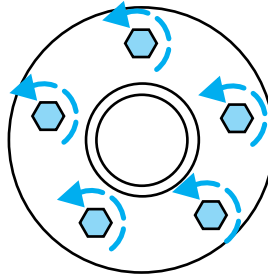

3. Assemble the jack handle on the lug nut wrench by sliding the square end of the jack handle through the plastic grommet on the lug nut wrench and into the square hole on the other side.

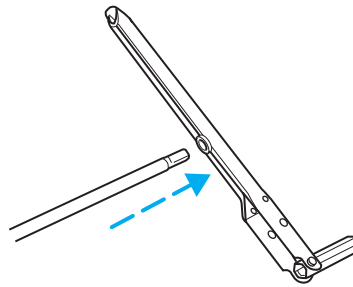

Roadside Emergencies

4. Position the jack according to the illustrated guides and turn the jack handle clockwise until the tire is a maximum of 1 inch (25 mm) off the ground.

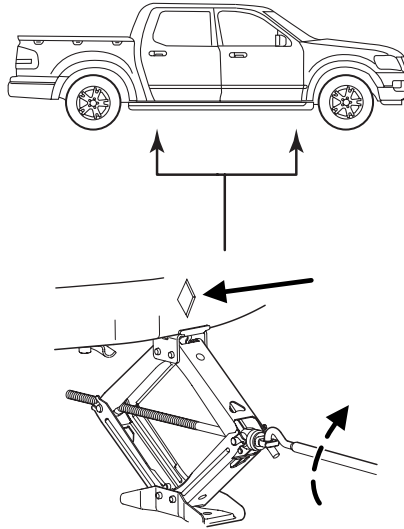

To lessen the risk of personal injury, do not put any part of your body under the vehicle while changing a tire. Do not start the engine when your vehicle is on the jack. The jack is only meant for changing the tire.

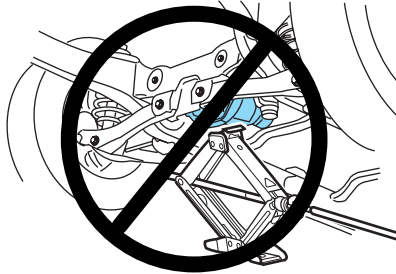

- **Never use the front or rear differential as a jacking point.**

5. Remove the lug nuts with the lug wrench.
6. Replace the flat tire with the spare tire, making sure the valve stem is facing outward. Reinstall the lug nuts, cone side in, until the wheel is snug against the hub. Do not fully tighten the lug nuts until the wheel has been lowered.
7. Lower the wheel by turning the jack handle counterclockwise.

282

Roadside Emergencies

8. Remove the jack and fully tighten the lug nuts in the order shown. Refer to *Wheel lug nut torque specifications* later in this chapter for the proper lug nut torque specification.

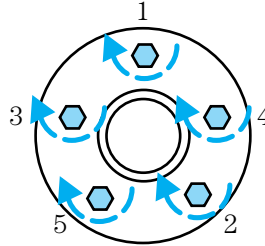

Stowing the flat/spare tire

Note: Failure to follow spare tire stowage instructions may result in failure of cable or loss of spare tire.

1. Lay the tire on the ground with the valve stem facing up, toward the vehicle.
2. Slide the wheel partially under the vehicle and install the retainer through the wheel center. Pull on the cable to align the components at the end of the cable.
3. Turn the jack handle clockwise until the tire is raised to its stowed position underneath the vehicle. The effort to turn the jack handle increases significantly and the spare tire carrier ratchets or slips when the tire is raised to the maximum tightness. Tighten to the best of your ability, to the point where the ratchet/slip occurs, if possible. The spare tire carrier will not allow you to overtighten. If the spare tire carrier ratchets or slips with little effort, take the vehicle to your authorized dealer for assistance at your earliest convenience.
4. Check that the tire lies flat against the frame and is properly tightened. Try to push or pull, then turn the tire to be sure it will not move. Loosen and retighten, if necessary. Failure to properly stow the spare tire may result in failure of the winch cable and loss of the tire.
5. If your vehicle is equipped with a spare tire lock and key, be sure to install the spare tire lock into the bumper drive tube with the spare tire lock key and jack handle.
6. Repeat this tightness check procedure when servicing the spare tire pressure (every six months, per *scheduled maintenance information*), or at any time that the spare tire is disturbed through service of other components.

Roadside Emergencies

Stowing the jack and tools

1. Unblock the wheels.
2. Stow the wheel ornament (if removed) in a safe location in the vehicle (such as the glove box or jack stowage compartment) so it will not become damaged. Re-install the wheel ornament onto the wheel once the tire is repaired or replaced.
3. Stow the jack and tools in their respective locations, making sure they are fully secured so they do not rattle when you drive.

WHEEL LUG NUT TORQUE SPECIFICATIONS

Retighten the lug nuts to the specified torque within 100 miles (160 km) after any wheel disturbance (rotation, flat tire, wheel removal, etc.).

Lug nut socket size/Bolt size	Wheel lug nut torque*	
	lb.ft.	N•m
Lug nut socket size: ¾" (19 mm) hex Bolt size: ½ x 20	100	135
* Torque specifications are for nut and bolt threads free of dirt and rust. Use only Ford recommended replacement fasteners.		



When a wheel is installed, always remove any corrosion, dirt or foreign materials present on the mounting surfaces of the wheel or the surface of the wheel hub, brake drum or brake disc that contacts the wheel. Ensure that any fasteners that attach the rotor to the hub are secured so they do not interfere with the mounting surfaces of the wheel. Installing wheels without correct metal-to-metal contact at the wheel mounting surfaces can cause the wheel nuts to loosen and the wheel to come off while the vehicle is in motion, resulting in loss of control.

Note: If there is corrosion on the area where the wheel contacts the hub, apply a thin film of grease or anti-seize compound on that area.

Roadside Emergencies

JUMP STARTING



The gases around the battery can explode if exposed to flames, sparks, or lit cigarettes. An explosion could result in injury or vehicle damage.



Batteries contain sulfuric acid which can burn skin, eyes and clothing, if contacted.

Do not attempt to push-start your automatic transmission vehicle. Automatic transmissions do not have push-start capability. Attempting to push-start a vehicle with an automatic transmission may cause transmission damage.

Preparing your vehicle

When the battery is disconnected or a new battery is installed, the automatic transmission must relearn its shift strategy. As a result, the transmission may have firm and/or soft shifts. This operation is considered normal and will not affect function or durability of the transmission. Over time, the adaptive learning process will fully update transmission operation.

1. **Use only a 12-volt supply to start your vehicle.**
2. Do not disconnect the battery of the disabled vehicle as this could damage the vehicle's electrical system.
3. Park the booster vehicle close to the hood of the disabled vehicle making sure the two vehicles **do not** touch. Set the parking brake on both vehicles and stay clear of the engine cooling fan and other moving parts.
4. Check all battery terminals and remove any excessive corrosion before you attach the battery cables. Ensure that vent caps are tight and level.
5. Turn the heater fan on in both vehicles to protect from any electrical surges. Turn all other accessories off.

Roadside Emergencies

Connecting the jumper cables

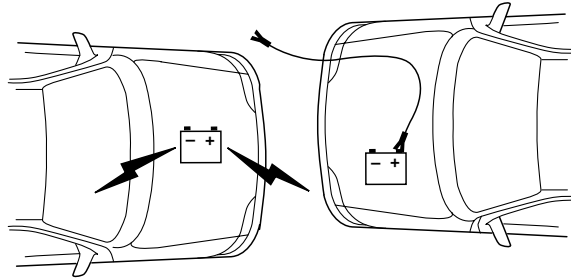

1. Connect the positive (+) jumper cable to the positive (+) terminal of the discharged battery.

Note: In the illustrations, *lightning bolts* are used to designate the assisting (boosting) battery.

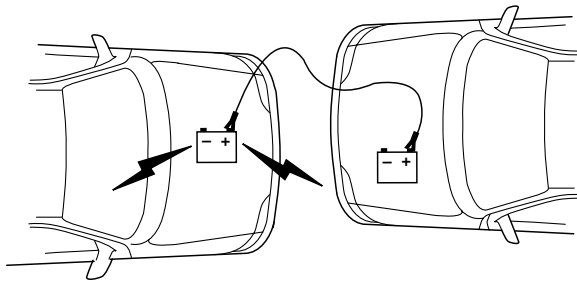

2. Connect the other end of the positive (+) cable to the positive (+) terminal of the assisting battery.

Roadside Emergencies

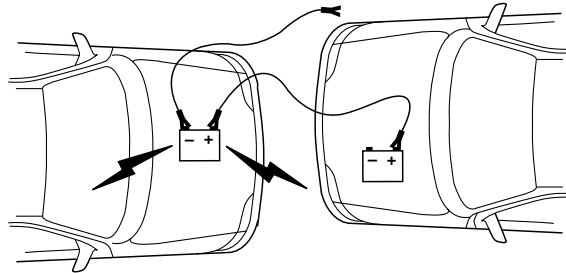

3. Connect the negative (-) cable to the negative (-) terminal of the assisting battery.

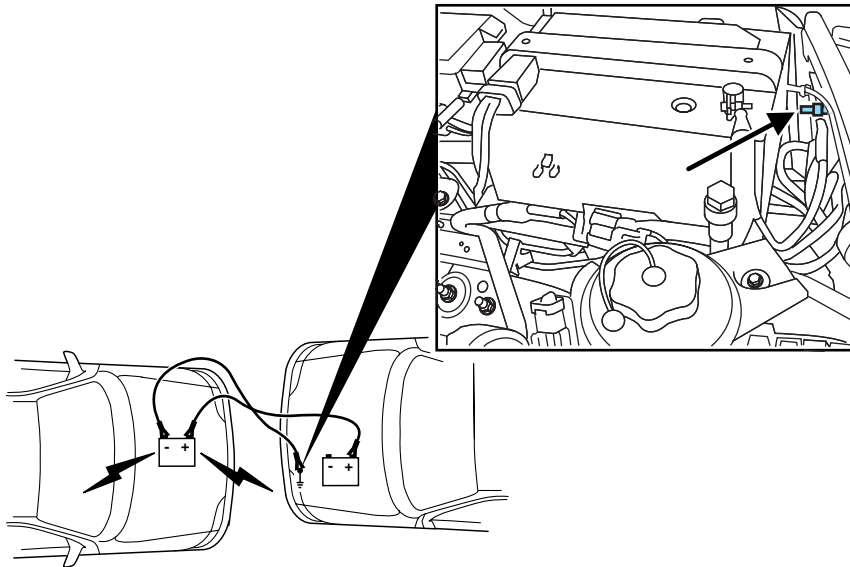

4. Make the final connection of the negative (-) cable to the ground stud located toward the front of the vehicle (forward of the battery) on the radiator support. Keep the negative (-) cable away from the battery and the carburetor/fuel injection system. **Do not** use fuel lines, engine rocker covers or the intake manifold as *grounding* points.

Roadside Emergencies



Do not connect the end of the second cable to the negative (-) terminal of the battery to be jumped. A spark may cause an explosion of the gases that surround the battery.

5. Ensure that the cables are clear of fan blades, belts, moving parts of both engines, or any fuel delivery system parts.

Jump starting

1. Start the engine of the booster vehicle and run the engine at moderately increased speed.
2. Start the engine of the disabled vehicle.
3. Once the disabled vehicle has been started, run both engines for an additional three minutes before disconnecting the jumper cables.

Removing the jumper cables

Remove the jumper cables in the reverse order that they were connected.

1. Remove the jumper cable from the *ground* metal surface.

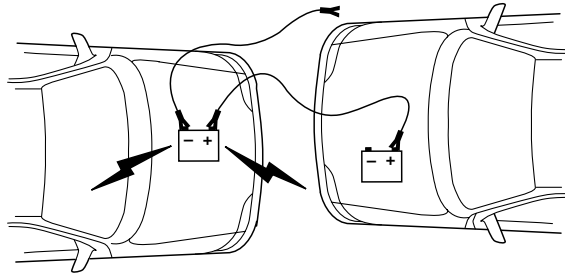

2. Remove the jumper cable on the negative (-) connection of the booster vehicle's battery.

Roadside Emergencies

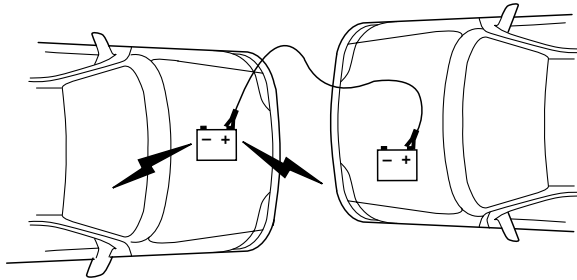

3. Remove the jumper cable from the positive (+) terminal of the booster vehicle's battery.

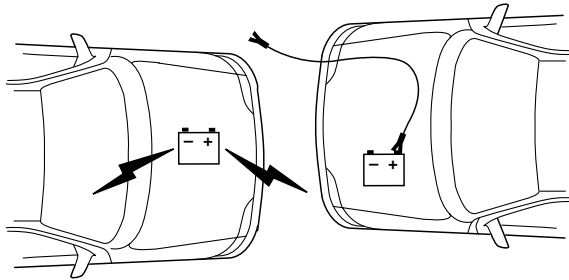

4. Remove the jumper cable from the positive (+) terminal of the disabled vehicle's battery.

After the disabled vehicle has been started and the jumper cables removed, allow it to idle for several minutes so the engine computer can relearn its idle conditions.

Roadside Emergencies

WRECKER TOWING

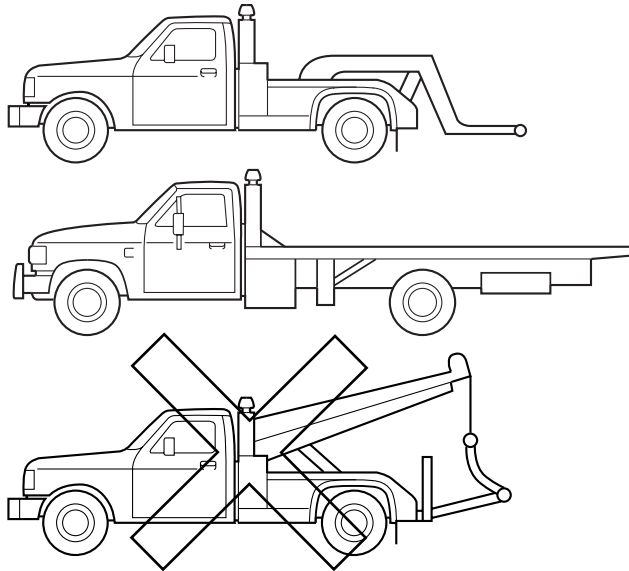

If you need to have your vehicle towed, contact a professional towing service or, if you are a member of a roadside assistance program, your roadside assistance service provider.

It is recommended that your vehicle be towed with a wheel lift or flatbed equipment. Do not tow with a slingbelt. Ford Motor Company has not approved a slingbelt towing procedure.

If the vehicle's battery is discharged, refer to *Automatic transmission operation* in the *Driving* chapter for directions on how to move the gearshift lever out of the P (Park) position, for proper towing.

On 4x2 vehicles, it is acceptable to tow the vehicle with the front wheels on the ground (without dollies) and the rear wheels off the ground.

On 4x4/AWD vehicles, it is recommended that your vehicle be towed with a wheel lift and dollies or flatbed equipment with all the wheels off the ground.

If the vehicle is towed by other means or incorrectly, vehicle damage may occur.

Roadside Emergencies

Ford Motor Company produces a towing manual for all authorized tow truck operators. Have your tow truck operator refer to this manual for proper hook-up and towing procedures for your vehicle.

Customer Assistance

GETTING THE SERVICES YOU NEED

At home

You must take your Ford vehicle to an authorized dealer for warranty repairs. While any authorized dealer handling your vehicle line will provide warranty service, we recommend you return to your selling authorized dealer who wants to ensure your continued satisfaction. Please note that certain warranty repairs require special training and/or equipment, so not all authorized dealers are authorized to perform all warranty repairs. This means that, depending on the warranty repair needed, you may have to take your vehicle to another authorized dealer. A reasonable time must be allowed to perform a repair after taking your vehicle to the authorized dealer. Repairs will be made using Ford or Motorcraft parts, or remanufactured or other parts that are authorized by Ford.

If you have questions or concerns, or are unsatisfied with the service you are receiving, follow these steps:

1. Contact your Sales Representative or Service Advisor at your selling/servicing authorized dealer.
2. If your inquiry or concern remains unresolved, contact the Sales Manager, Service Manager or Customer Relations Manager.
3. If you require assistance or clarification on Ford Motor Company policies or procedures, please contact the Ford Customer Relationship Center at 1-800-392-3673 (FORD).

Away from home

If you own a Ford or Mercury vehicle and are away from home when your vehicle needs service, or if you need more help than the authorized dealer could provide, after following the steps described above, contact the Ford Customer Relationship Center to find an authorized dealer to help you.

In the United States:

Ford Motor Company
Customer Relationship Center
P.O. Box 6248
Dearborn, MI 48121
1-800-392-3673 (FORD)
(TDD for the hearing impaired: 1-800-232-5952)
www.customersaskford.com

292

*2007 07+ Explorer Sport Trac (esp)
Owners Guide (post-2002-fmt)
USA (fus)*

Customer Assistance

In Canada:
Customer Relationship Centre
Ford Motor Company of Canada, Limited
P.O. Box 2000
Oakville, Ontario L6J 5E4
1-800-565-3673 (FORD)
www.ford.ca

If you own a Lincoln vehicle and are away from home when your vehicle needs service, or if you need more help than the authorized dealer could provide, after following the steps described above, contact the Ford Customer Relationship Center to find an authorized dealer to help you.

In the United States:
Ford Motor Company
Customer Relationship Center
P.O. Box 6248
Dearborn, MI 48121
1-800-521-4140
(TDD for the hearing impaired: 1-800-232-5952)
www.customersaskford.com

In Canada:
Lincoln Centre
Ford Motor Company of Canada, Limited
P.O. Box 2000
Oakville, Ontario L6J 5E4
1-800-387-9333
www.lincolncanada.com

In order to help you service your Lincoln vehicle, please have the following information available when contacting the Lincoln Centre:

- Your telephone number (home and business)
- The name of the authorized dealer and the city where the authorized dealer is located
- The year and make of your vehicle
- The date of vehicle purchase
- The current odometer reading
- The vehicle identification number (VIN)

Additional Assistance

If you still have a complaint involving a warranty dispute, you may wish to contact the Better Business Bureau (BBB) AUTO LINE program (U.S. only).

Customer Assistance

In some states (in the U.S.) you must directly notify Ford in writing before pursuing remedies under your state's warranty laws. Ford is also allowed a final repair attempt in some states.

In the United States, a warranty dispute must be submitted to the BBB AUTO LINE before taking action under the Magnuson-Moss Warranty Act, or to the extent allowed by state law, before pursuing replacement or repurchase remedies provided by certain state laws. This dispute handling procedure is not required prior to enforcing state created rights or other rights which are independent of the Magnuson-Moss Warranty Act or state replacement or repurchase laws.

IN CALIFORNIA (U.S. ONLY)

California Civil Code Section 1793.2(d) requires that, if a manufacturer or its representative is unable to repair a motor vehicle to conform to the vehicle's applicable express warranty after a reasonable number of attempts, the manufacturer shall be required to either replace the vehicle with one substantially identical or repurchase the vehicle and reimburse the buyer in an amount equal to the actual price paid or payable by the consumer (less a reasonable allowance for consumer use). The consumer has the right to choose whether to receive a refund or replacement vehicle.

California Civil Code Section 1793.22(b) presumes that the manufacturer has had a reasonable number of attempts to conform the vehicle to its applicable express warranties if, within the first 18 months of ownership of a new vehicle or the first 18,000 miles (29,000 km), whichever occurs first:

1. Two or more repair attempts are made on the same non-conformity likely to cause death or serious bodily injury OR
2. Four or more repair attempts are made on the same nonconformity (a defect or condition that substantially impairs the use, value or safety of the vehicle) OR
3. The vehicle is out of service for repair of nonconformities for a total of more than 30 calendar days (not necessarily all at one time)

In the case of 1 or 2 above, the consumer must also notify the manufacturer of the need for the repair of the nonconformity at the following address:

Ford Motor Company
16800 Executive Plaza Drive
Mail Drop 3NE-B
Dearborn, MI 48126

294

*2007 07+ Explorer Sport Trac (esp)
Owners Guide (post-2002-fmt)
USA (fus)*

Customer Assistance

THE BETTER BUSINESS BUREAU (BBB) AUTO LINE PROGRAM (U.S. ONLY)

Your satisfaction is important to Ford Motor Company and to your dealer. Experience has shown that our customers have been very successful in achieving satisfaction by following the three-step procedure outlined on the front page of the Warranty Guide. However, if your warranty concern has not been resolved using the three-step procedure, you may be eligible to participate in the BBB AUTO LINE program.

The BBB AUTO LINE program consists of two parts – mediation and arbitration. Initially, the BBB will try to resolve your question or concern through mediation. Mediation is a process through which a representative of the BBB will contact the parties and explore options for settlement of your claim. If mediation is not successful, customers with eligible claims may participate in the BBB AUTO LINE arbitration process. An arbitration hearing will be scheduled so that you can present your case in an informal setting before an impartial person. The arbitrator will consider the testimony provided and make a decision after the hearing. You are not bound by the decision but may choose to accept it. If you choose to accept the BBB AUTO LINE decision then Ford must abide by the accepted decision as well. If the arbitrator has decided in your favor and you accept the decision, the BBB AUTO LINE program will contact you to ensure that Ford has complied with the decision in a timely manner. Disputes submitted to the BBB AUTO LINE program are usually decided within forty days after you file your claim with the BBB.

To initiate a claim with the BBB AUTO LINE, you will be asked for your name and address, general information about your new vehicle, information about your warranty concerns and any steps you have already taken to try to resolve them. You will then be mailed a Customer Claim Form that you will need to complete, provide proof of vehicle ownership, sign and return the Customer Claim Form to the BBB. Upon receipt, the BBB will review the claim for eligibility under the Program Summary Guidelines.

You can get more information by calling BBB AUTO LINE at 1-800-955-5100, or writing to:

**BBB AUTO LINE
4200 Wilson Boulevard, Suite 800
Arlington, Virginia 22203-1833**

Note: Ford Motor Company reserves the right to change eligibility limitations, modify procedures, or to discontinue this process at any time without notice and without obligation.

Customer Assistance

UTILIZING THE MEDIATION/ARBITRATION PROGRAM (CANADA ONLY)

For vehicles delivered to authorized Canadian dealers. In those cases where you continue to feel that the efforts by Ford of Canada and the authorized dealer to resolve a factory-related vehicle service concern have been unsatisfactory, Ford of Canada participates in an impartial third party mediation/arbitration program administered by the Canadian Motor Vehicle Arbitration Plan (CAMVAP).

The CAMVAP program is a straight-forward and relatively speedy alternative to resolve a disagreement when all other efforts to produce a settlement have failed. This procedure is without cost to you and is designed to eliminate the need for lengthy and expensive legal proceedings.

In the CAMVAP program, impartial third-party arbitrators conduct hearings at mutually convenient times and places in an informal environment. These impartial arbitrators review the positions of the parties, make decisions and, when appropriate, render awards to resolve disputes. CAMVAP decisions are fast, fair, and final as the arbitrator's award is binding both to you and Ford of Canada.

CAMVAP services are available in all territories and provinces. For more information, without charge or obligation, call your CAMVAP Provincial Administrator directly at 1-800-207-0685.

FORD EXTENDED SERVICE PLAN

You can get more protection for your new car or light truck by purchasing Ford Extended Service Plan (Ford ESP) coverage. It provides the following:

- Benefits during the warranty period depending on the plan you purchase (such as: reimbursement for rentals; coverage for certain maintenance and wear items).
- Protection against covered repair costs after your Bumper-to-Bumper Warranty expires.

You may purchase Ford ESP from any participating authorized dealer. There are several plans available in various time, distance and deductible combinations which can be tailored to fit your own driving needs. Ford ESP also offers reimbursement benefits for towing and rental coverage.

When you buy Ford ESP, you receive Peace-of-Mind protection throughout the United States and Canada, provided by a network of more than 4,600 participating authorized dealers.

Customer Assistance

If you did not take advantage of the Ford Extended Service Plan at the time of purchasing your vehicle, you may still be eligible. Since this information is subject to change, please ask your authorized dealer for complete details about Ford Extended Service Plan coverage options, or visit the Ford ESP website at www.ford-esp.com.

GETTING ASSISTANCE OUTSIDE THE U.S. AND CANADA

Before exporting your vehicle to a foreign country, contact the appropriate foreign embassy or consulate. These officials can inform you of local vehicle registration regulations and where to find unleaded fuel.

If you cannot find unleaded fuel or can only get fuel with an anti-knock index lower than is recommended for your vehicle, contact a regional office or owner relations/customer relationship office.

The use of leaded fuel in your vehicle without proper conversion may damage the effectiveness of your emission control system and may cause engine knocking or serious engine damage. Ford Motor Company/Ford of Canada is not responsible for any damage caused by use of improper fuel. Using leaded fuel may also result in difficulty importing your vehicle back into the U.S.

If your vehicle must be serviced while you are traveling or living in Central America, the Caribbean, or the Middle East, contact the nearest authorized dealer. If the authorized dealer cannot help you, write or call:

FORD MOTOR COMPANY
FORD EXPORT OPERATIONS
1555 Fairlane Drive
Fairlane Business Park #3
Allen Park, Michigan 48101
U.S.A.
Telephone: (313) 594-4857
FAX: (313) 390-0804

If you are in another foreign country, contact the nearest authorized dealer. If the authorized dealer employees cannot help you, they can direct you to the nearest Ford affiliate office.

If you buy your vehicle in North America and then relocate outside of the U.S. or Canada, register your vehicle identification number (VIN) and new address with Ford Motor Company Export Operations.

Customers in the U.S. should call 1-800-392-3673.

Customer Assistance

ORDERING ADDITIONAL OWNER'S LITERATURE

To order the publications in this portfolio, contact Helm, Incorporated at:

HELM, INCORPORATED
P.O. Box 07150
Detroit, Michigan 48207

Or call:

For a free publication catalog, order toll free: 1-800-782-4356

Monday-Friday 8:00 a.m. - 6:00 p.m. EST

Helm, Incorporated can also be reached by their website:
www.helminc.com.

(Items in this catalog may be purchased by credit card, check or money order.)

Obtaining a French owner's guide

French Owner's Guides can be obtained from your authorized dealer or by writing to:

Ford Motor Company of Canada, Limited
Service Publications CHQ202
The Canadian Road
P.O. Box 2000
Oakville, ON, Canada
L6J 5E4

REPORTING SAFETY DEFECTS (U.S. ONLY)

If you believe that your vehicle has a defect which could cause a crash or could cause injury or death, you should immediately inform the National Highway Traffic Safety



Administration (NHTSA) in addition to notifying Ford Motor Company.

If NHTSA receives similar complaints, it may open an investigation, and if it finds that a safety defect exists in a group of vehicles, it may order a recall and remedy campaign. However, NHTSA cannot become involved in individual problems between you, your dealer, or Ford Motor Company.

Customer Assistance

To contact NHTSA, you may call the Vehicle Safety Hotline toll-free at 1-888-327-4236 (TTY: 1-800-424-9153); go to <http://www.safercar.gov>; or write to:

Administrator
NHTSA
400 Seventh Street, SW
Washington, D.C. 20590

You can also obtain other information about motor vehicle safety from <http://www.safercar.gov>.

REPORTING SAFETY DEFECTS (CANADA ONLY)

If you believe that your vehicle has a defect which could cause a crash or could cause injury or death, you should immediately inform Transport Canada, using their toll-free number: 1-800-333-0510.

Cleaning

WASHING THE EXTERIOR

Wash your vehicle regularly with cool or lukewarm water and a neutral pH shampoo, such as Motorcraft Detail Wash (ZC-3-A), which is available from your authorized dealer.

- Never use strong household detergents or soap, such as dish washing or laundry liquid. These products can discolor and spot painted surfaces.
- Never wash a vehicle that is “hot to the touch” or during exposure to strong, direct sunlight.
- Always use a clean sponge or car wash mitt with plenty of water for best results.
- Dry the vehicle with a chamois or soft terry cloth towel in order to eliminate water spotting.
- It is especially important to wash the vehicle regularly during the winter months, as dirt and road salt are difficult to remove and cause damage to the vehicle.
- Immediately remove items such as gasoline, diesel fuel, bird droppings and insect deposits because they can cause damage to the vehicle’s paintwork and trim over time. Use Bug and Tar Remover, ZC-42, which is available from your authorized dealer.
- Remove any exterior accessories, such as antennas, before entering a car wash.
- **Suntan lotions and insect repellents can damage any painted surface; if these substances come in contact with your vehicle, wash off as soon as possible.**
- **If your vehicle is equipped with running boards, do not use rubber, plastic and vinyl protectant products on the running board surface, as the area may become slippery.**

Exterior chrome

- Wash the vehicle first, using cool or lukewarm water and a neutral pH shampoo, such as Motorcraft Detail Wash (ZC-3-A).
- Use Custom Bright Metal Cleaner (ZC-15), available from your authorized dealer. Apply the product as you would a wax to clean bumpers and other chrome parts; allow the cleaner to dry for a few minutes, then wipe off the haze with a clean, dry rag.
- **Never use abrasive materials such as steel wool or plastic pads as they can scratch the chrome surface.**

300

Cleaning

- After polishing chrome bumpers, apply a coating of Motorcraft Premium Liquid Wax (ZC-53-A), available from your authorized dealer, or an equivalent quality product to help protect from environmental effects.

WAXING

Applying Motorcraft Paint Sealant (ZC-45) to your vehicle every six months will assist in reducing minor scratches and paint damage.

- Wash the vehicle first.
- Do not use waxes that contain abrasives; use Motorcraft Premium Liquid Wax (ZC-53-A), which is available from your authorized dealer, or an equivalent quality product.
- Do not allow paint sealant to come in contact with any non-body (low-gloss black) colored trim, such as grained door handles, roof racks, bumpers, side moldings, mirror housings or the windshield cowl area. The paint sealant will “gray” or stain the parts over time.

PAINT CHIPS

Your authorized dealer has touch-up paint to match your vehicle's color. Take your color code (printed on a sticker in the driver's door jamb) to your authorized dealer to ensure you get the correct color.

- Remove particles such as bird droppings, tree sap, insect deposits, tar spots, road salt and industrial fallout before repairing paint chips.
- Always read the instructions before using the products.

ALUMINUM WHEELS AND WHEEL COVERS

Aluminum wheels and wheel covers are coated with a clearcoat paint finish. In order to maintain their shine:

- Clean weekly with Motorcraft Wheel and Tire Cleaner (ZC-37-A), which is available from your authorized dealer. Heavy dirt and brake dust accumulation may require agitation with a sponge. Rinse thoroughly with a strong stream of water.
- Never apply any cleaning chemical to hot or warm wheel rims or covers.
- Some automatic car washes may cause damage to the finish on your wheel rims or covers. Chemical-strength cleaners, or cleaning chemicals, in combination with brush agitation to remove brake dust and dirt, could wear away the clearcoat finish over time.
- Do not use hydrofluoric acid-based or high caustic-based wheel cleaners, steel wool, fuels or strong household detergent.

Cleaning

- To remove tar and grease, use Motorcraft Bug and Tar Remover (ZC-42), available from your authorized dealer.

ENGINE

Engines are more efficient when they are clean because grease and dirt buildup keep the engine warmer than normal. When washing:

- Take care when using a power washer to clean the engine. The high pressure fluid could penetrate the sealed parts and cause damage.
- Do not spray a hot engine with cold water to avoid cracking the engine block or other engine components.
- Spray Motorcraft Engine Shampoo and Degreaser (ZC-20) on all parts that require cleaning and pressure rinse clean.
- Cover the highlighted areas to prevent water damage when cleaning the engine.

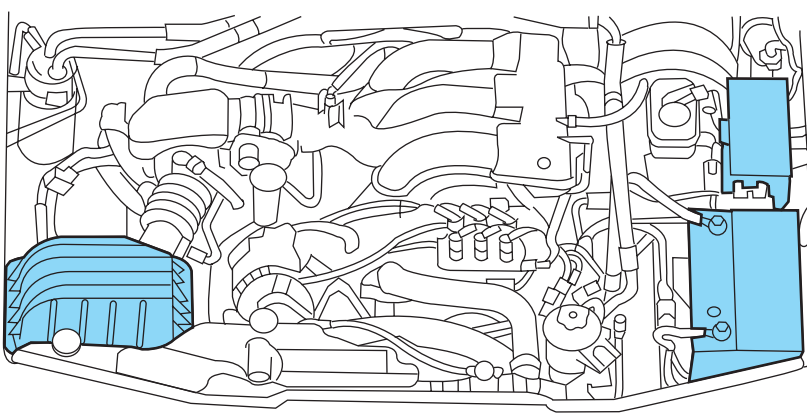

4.0L SOHC V6 Engine

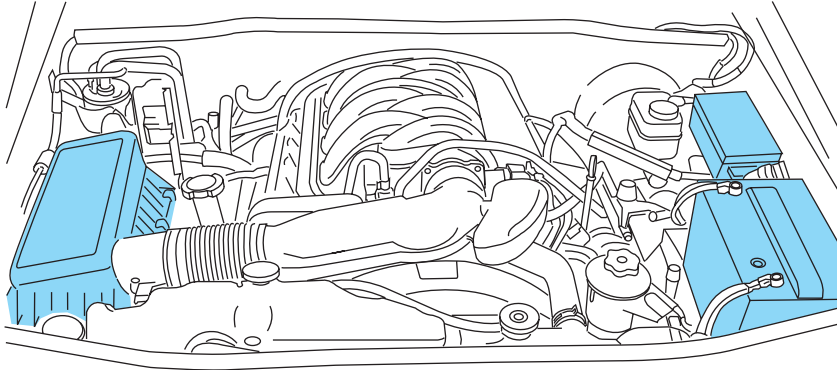

4.6L V8 Engine

- Never wash or rinse the engine while it is running; water in the running engine may cause internal damage.

PLASTIC (NON-PAINTED) EXTERIOR PARTS

Use only approved products to clean plastic parts. These products are available from your authorized dealer.

- For routine cleaning, use Motorcraft Detail Wash (ZC-3-A).
- If tar or grease spots are present, use Motorcraft Bug and Tar Remover (ZC-42).
- For plastic headlamp lenses, use Motorcraft Ultra Clear Spray Glass Cleaner (ZC-23).

WINDOWS AND WIPER BLADES

The windshield, rear and side windows and the wiper blades should be cleaned regularly. If the wipers do not wipe properly, substances on the vehicle's glass or the wiper blades may be the cause. These may include hot wax treatments used by commercial car washes, water repellent coatings, tree sap, or other organic contamination; these contaminants may cause squeaking or chatter noise from the blades, and streaking and smearing of the windshield. To clean these items, follow these tips:

- The windshield, rear windows and side windows may be cleaned with a non-abrasive cleaner such as Motorcraft Ultra-Clear Spray Glass Cleaner (ZC-23), available from your authorized dealer.

Cleaning

- The wiper blades can be cleaned with isopropyl (rubbing) alcohol or Motorcraft Premium Windshield Washer Concentrate (ZC-32-A), available from your authorized dealer. This washer fluid contains special solution in addition to alcohol which helps to remove the hot wax deposited on the wiper blade and windshield from automated car wash facilities. Be sure to replace wiper blades when they appear worn or do not function properly.
- Do not use abrasives, as they may cause scratches.
- Do not use fuel, kerosene, or paint thinner to clean any parts.

If you cannot remove those streaks after cleaning with the glass cleaner or if the wipers chatter and move in a jerky motion, clean the outer surface of the windshield and the wiper blades using a sponge or soft cloth with a neutral detergent or mild-abrasive cleaning solution. After cleaning, rinse the windshield and wiper blades with clean water. The windshield is clean if beads do not form when you rinse the windshield with water.

Do not use sharp objects, such as a razor blade, to clean the inside of the rear window or to remove decals, as it may cause damage to the rear window defroster's heated grid lines.

INSTRUMENT PANEL / INTERIOR TRIM AND CLUSTER LENS

Clean the instrument panel, interior trim areas and cluster lens with a clean and damp white cotton cloth, then with a clean and dry white cotton cloth; you may also use Motorcraft Dash & Vinyl Cleaner (ZC-38-A) on the instrument panel and interior trim areas.

- Avoid cleaners or polishes that increase the gloss of the upper portion of the instrument panel. The dull finish in this area helps protect the driver from undesirable windshield reflection.
- Be certain to wash or wipe your hands clean if you have been in contact with certain products such as insect repellent and suntan lotion in order to avoid possible damage to the interior painted surfaces.
- Do not use household or glass cleaners as these may damage the finish of the instrument panel, interior trim and cluster lens.



Do not use chemical solvents or strong detergents when cleaning the steering wheel or instrument panel to avoid contamination of the airbag system.

If a staining liquid like coffee/juice has been spilled on the instrument panel or on interior trim surfaces, clean as follows:

Cleaning

1. Wipe up spilled liquid using a clean white cotton cloth.
2. Apply Motorcraft Deluxe Leather and Vinyl Cleaner (ZC-11-A) [In Canada use Motorcraft Multi-Purpose Cleaner (CXC-101)] to the wiped area and spread around evenly.
3. Apply more Motorcraft cleaner to a clean white cotton cloth and press the cloth onto the soiled area—allow this to set at room temperature for 30 minutes.
4. Remove the soaked cloth, and if it is not soiled badly, use this cloth to clean the area by using a rubbing motion for 60 seconds.
5. Following this, wipe area dry with a clean white cotton cloth.

INTERIOR

For fabric, carpets, cloth seats, safety belts and seats equipped with side airbags:

- Remove dust and loose dirt with a vacuum cleaner.
- Remove light stains and soil with Motorcraft Professional Strength Carpet & Upholstery Cleaner (ZC-54).
- If grease or tar is present on the material, spot-clean the area first with Motorcraft Spot and Stain Remover (ZC-14).
- If a ring forms on the fabric after spot cleaning, clean the entire area immediately (but do not oversaturate) or the ring will set.
- Do not use household cleaning products or glass cleaners, which can stain and discolor the fabric and affect the flame retardant abilities of the seat materials.



Do not use cleaning solvents, bleach or dye on the vehicle's safety belts, as these actions may weaken the belt webbing.



Do not use chemical solvents or strong detergents when cleaning the seat-mounted side airbag (if equipped). Such products could contaminate the side airbag system and affect performance of the side airbag in a collision.

LEATHER SEATS (IF EQUIPPED)

Your leather seating surfaces have a clear, protective coating over the leather.

- To clean, use a soft cloth with Motorcraft Deluxe Leather and Vinyl Cleaner (ZC-11-A). Dry the area with a soft cloth.

Cleaning

- To help maintain its resiliency and color, use the Motorcraft Deluxe Leather Care Kit (ZC-11-D), available from your authorized dealer.
- Do not use household cleaning products, alcohol solutions, solvents or cleaners intended for rubber, vinyl and plastics, or oil/petroleum-based leather conditioners. These products may cause premature wearing of the clear, protective coating.

Note: In some instances, color or dye transfer can occur when wet clothing comes in contact with leather upholstery. If this occurs, the leather should be cleaned immediately to avoid permanent staining.

UNDERBODY

Flush the complete underside of your vehicle frequently. Keep body and door drain holes free from packed dirt.

FORD AND LINCOLN MERCURY CAR CARE PRODUCTS

Your Ford or Lincoln Mercury authorized dealer has many quality products available to clean your vehicle and protect its finishes. These quality products have been specifically engineered to fulfill your automotive needs; they are custom designed to complement the style and appearance of your vehicle. Each product is made from high quality materials that meet or exceed rigid specifications. For best results, use the following products or products of equivalent quality:

Motorcraft Bug and Tar Remover (ZC-42)

Motorcraft Car Care Kit (ZC-26)

Motorcraft Car Wash (Canada only) (CXC-21)

Motorcraft Custom Bright Metal Cleaner (ZC-15)

Motorcraft Custom Clear Coat Polish (ZC-8-A)

Motorcraft Custom Vinyl Protectant (U.S. only) (ZC-40-A)

Motorcraft Dash and Vinyl Cleaner (ZC-38-A)

Motorcraft Deluxe Leather and Vinyl Cleaner (U.S. only) (ZC-11-A)

Motorcraft Detail Wash (ZC-3-A)

Motorcraft Dusting Cloth (ZC-24)

Motorcraft Engine Shampoo and Degreaser (U.S. only) (ZC-20)

Motorcraft Engine Shampoo (Canada only) (CXC-66-A)

Motorcraft One Step Wash and Wax Concentrate (ZC-6-A)

Motorcraft Paint Sealant (ZC-45)

306

Cleaning

Motorcraft Premium Car Wash Concentrate (U.S. only) (ZC-17-B)
Motorcraft Premium Glass Cleaner (Canada only) (CXC-100)
Motorcraft Premium Liquid Wax (ZC-53-A)
Motorcraft Premium Windshield Washer Concentrate (ZC-32-A)
Motorcraft Professional Strength Carpet & Upholstery Cleaner (ZC-54)
Motorcraft Spot and Stain Remover (U.S. only) (ZC-14)
Motorcraft Tire Clean and Shine (ZC-28)
Motorcraft Triple Clean (U.S. only) (ZC-13)
Motorcraft Ultra-Clear Spray Glass Cleaner (ZC-23)
Motorcraft Vinyl Cleaner (Canada only) (CXC-93)
Motorcraft Wheel and Tire Cleaner (ZC-37-A)

Maintenance and Specifications

SERVICE RECOMMENDATIONS

- Use the *scheduled maintenance information* to track routine service.
- Use only recommended fuels, lubricants, fluids and service parts conforming to specifications.
- Your authorized dealer can provide parts and service.

PRECAUTIONS WHEN SERVICING YOUR VEHICLE

- Do not work on a hot engine.
- Make sure that nothing gets caught in moving parts.
- Do not work on a vehicle with the engine running in an enclosed space, unless you are sure you have enough ventilation.
- Keep all open flames and other lit material away from the battery and all fuel related parts.

Working with the engine off

1. Set the parking brake and shift to P (Park).
2. Turn off the engine and remove the key.
3. Block the wheels.

Working with the engine on

1. Set the parking brake and shift to P (Park).
2. Block the wheels.



To reduce the risk of vehicle damage and/or personal burn injuries do not start your engine with the air cleaner removed and do not remove it while the engine is running.

Maintenance and Specifications

OPENING THE HOOD

1. Inside the vehicle, pull the hood release handle located under the bottom left corner of the instrument panel.

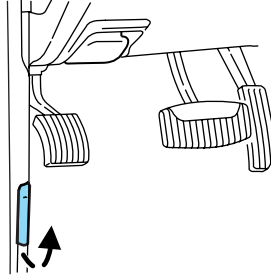

2. Go to the front of the vehicle and release the auxiliary latch that is located under the front center of the hood.

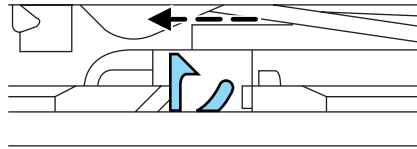

3. Lift the hood.

Maintenance and Specifications

IDENTIFYING COMPONENTS IN THE ENGINE COMPARTMENT

4.0L SOHC V6 engine

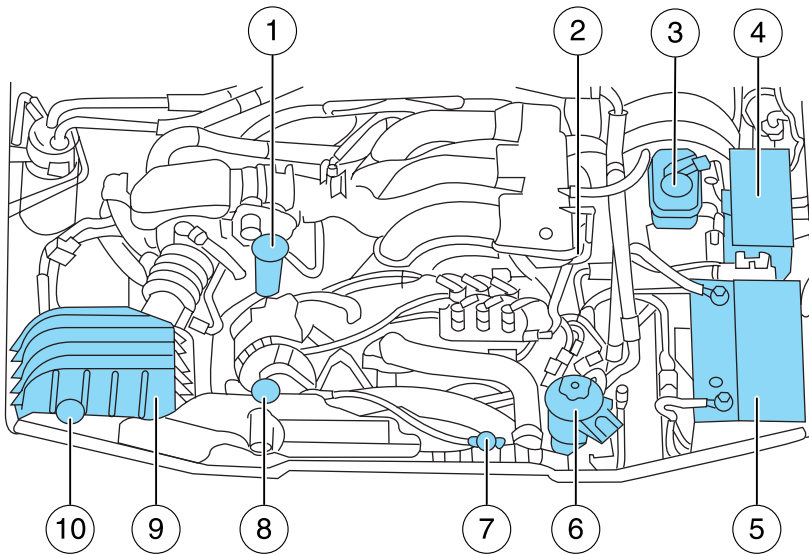

1. Engine oil filler cap
2. Engine oil dipstick (out of view)
3. Brake fluid reservoir
4. Power distribution box
5. Battery
6. Power steering fluid reservoir
7. Radiator cap
8. Engine coolant reservoir
9. Air filter assembly
10. Washer fluid reservoir

310

2007 07+ Explorer Sport Trac (esp)
Owners Guide (post-2002-fmt)
USA (fus)

Maintenance and Specifications

4.6L V8 engine

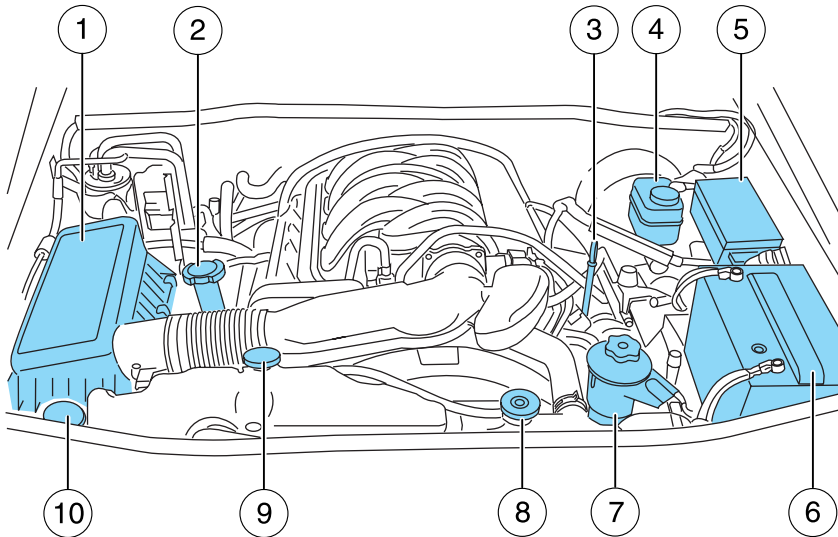

1. Air filter assembly
2. Engine oil filler cap
3. Engine oil dipstick
4. Brake fluid reservoir
5. Power distribution box
6. Battery
7. Power steering fluid reservoir
8. Radiator cap
9. Engine coolant reservoir
10. Windshield washer fluid reservoir

Maintenance and Specifications

WINDSHIELD WASHER FLUID

Add fluid to fill the reservoir if the level is low. In very cold weather, do not fill the reservoir completely.

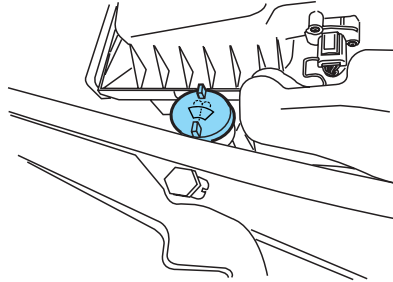

Only use a washer fluid that meets Ford specification WSB-M8B16-A2. Do not use any special washer fluid such as windshield water repellent type fluid or bug wash. They may cause squeaking, chatter noise, streaking and smearing. Refer to the *Maintenance product specifications and capacities* section in this chapter.

State or local regulations on volatile organic compounds may restrict the use of methanol, a common windshield washer antifreeze additive. Washer fluids containing non-methanol antifreeze agents should be used only if they provide cold weather protection without damaging the vehicle's paint finish, wiper blades or washer system.



If you operate your vehicle in temperatures below 40° F (4.5°C), use washer fluid with antifreeze protection. Failure to use washer fluid with antifreeze protection in cold weather could result in impaired windshield vision and increase the risk of injury or accident.

Do not put washer fluid in the engine coolant reservoir. Washer fluid placed in the cooling system may harm engine and cooling system components.

Maintenance and Specifications

CHANGING THE WIPER BLADES

1. Pull the wiper arm away from the vehicle. Turn the blade at an angle from the wiper arm. Push the lock pin manually to release the blade and pull the wiper blade down toward the windshield to remove it from the arm.

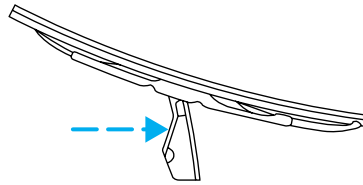

2. Attach the new wiper to the wiper arm and press it into place until a click is heard.

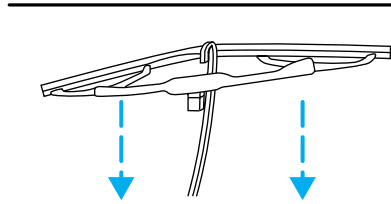

Replace wiper blades at least once per year for optimum performance.

Poor wiper quality can be improved by cleaning the wiper blades and the windshield, refer to *Windows and wiper blades* in the *Cleaning* chapter.

To prolong the life of the wiper blades, it is highly recommended to scrape off the ice on the windshield before turning on the wipers. The layer of ice has many sharp edges and can damage the micro edge of the wiper rubber element.

ENGINE OIL

Checking the engine oil

Refer to the *scheduled maintenance information* for the appropriate intervals for checking the engine oil.

1. Make sure the vehicle is on level ground.
2. Turn the engine off and wait a few minutes for the oil to drain into the oil pan.
3. Set the parking brake and ensure the gearshift is securely latched in P (Park).
4. Open the hood. Protect yourself from engine heat.
5. Locate and carefully remove the engine oil level indicator (dipstick).

Maintenance and Specifications

- 4.0L V6 engine

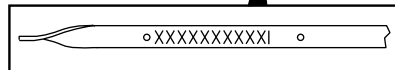
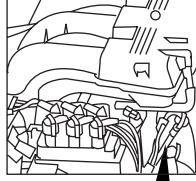

- 4.6L V8 engine

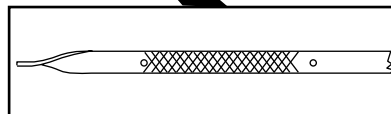
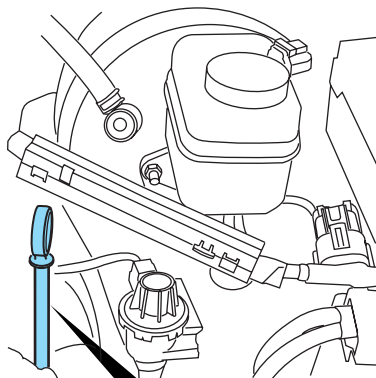

6. Wipe the indicator clean. Insert the indicator fully, then remove it again.

- If the oil level is **between the lower and upper holes**, the oil level is acceptable, **DO NOT ADD OIL.**
- If the oil level is below the lower hole, add enough oil to raise the level within the lower and upper holes.

Maintenance and Specifications

- 4.0L V6 engine

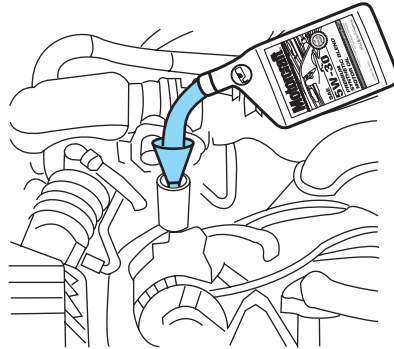

- 4.6L V8 engine

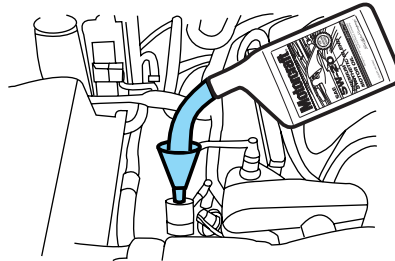

- Oil levels above the upper hole may cause engine damage. Some oil must be removed from the engine by an authorized dealer.
7. Put the indicator back in and ensure it is fully seated.

Adding engine oil

1. Check the engine oil. For instructions, refer to *Checking the engine oil* in this chapter.
2. If the engine oil level is not within the normal range, add only certified engine oil of the recommended viscosity. Remove the engine oil filler cap and use a funnel to pour the engine oil into the opening.
3. Recheck the engine oil level. Make sure the oil level is not above the upper hole on the engine oil level indicator (dipstick).
4. Install the indicator and ensure it is fully seated.
5. Fully install the engine oil filler cap by turning the filler cap clockwise until three clicks can be heard.

Maintenance and Specifications

To avoid possible oil loss, DO NOT operate the vehicle with the engine oil level indicator and/or the engine oil filler cap removed.

Engine Oil Recommendations

4.0L V6 Engine

Look for this certification trademark.

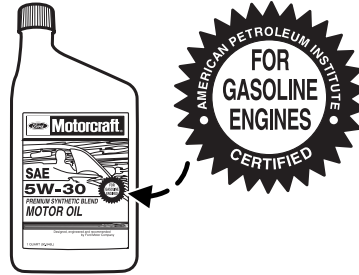

Use SAE 5W-30 engine oil

Only use oils “Certified For Gasoline Engines” by the American Petroleum Institute (API). An oil with this trademark symbol conforms to the current engine and emission system protection standards and fuel economy requirements of the International Lubricant Standardization and Approval Committee (ILSAC), comprised of U.S. and Japanese automobile manufacturers.

To protect your engine’s warranty use Motorcraft SAE 5W-30 or an equivalent SAE 5W-30 oil meeting Ford specification WSS-M2C929-A.

Do not use supplemental engine oil additives, cleaners or other engine treatments. They are unnecessary and could lead to engine damage that is not covered by Ford warranty.

Change your engine oil according to the appropriate schedule listed in the *scheduled maintenance information*.

Ford production and aftermarket (Motorcraft) oil filters are designed for added engine protection and long life. If a replacement oil filter is used that does not meet Ford material and design specifications, start-up engine noises or knock may be experienced.

It is recommended you use the appropriate Motorcraft oil filter (or another brand meeting Ford specifications) for your engine application.

Maintenance and Specifications

4.6L 3V V8 Engine

Look for this certification trademark.

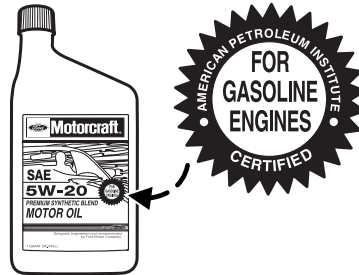

Use SAE 5W-20 engine oil

Only use oils “Certified For Gasoline Engines” by the American Petroleum Institute (API). An oil with this trademark symbol conforms to the current engine and emission system protection standards and fuel economy requirements of the International Lubricant Standardization and Approval Committee (ILSAC), comprised of U.S. and Japanese automobile manufacturers.

To protect your engine’s warranty use Motorcraft SAE 5W-20 or an equivalent SAE 5W-20 oil meeting Ford specification WSS-M2C930-A.

SAE 5W-20 oil provides optimum fuel economy and durability performance meeting all requirements for your vehicle’s engine.

Do not use supplemental engine oil additives, cleaners or other engine treatments. They are unnecessary and could lead to engine damage that is not covered by Ford warranty.

Change your engine oil according to the appropriate schedule listed in the *scheduled maintenance information*.

Ford production and aftermarket (Motorcraft) oil filters are designed for added engine protection and long life. If a replacement oil filter is used that does not meet Ford material and design specifications, start-up engine noises or knock may be experienced.

It is recommended you use the appropriate Motorcraft oil filter (or another brand meeting Ford specifications) for your engine application.

Maintenance and Specifications

BATTERY

Your vehicle is equipped with a Motorcraft maintenance-free battery which normally does not require additional water during its life of service.

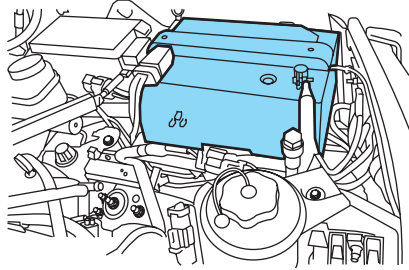

If your battery has a cover/shield, make sure it is reinstalled after the battery has been cleaned or replaced.

For longer, trouble-free operation, keep the top of the battery clean and dry. Also, make certain the battery cables are always tightly fastened to the battery terminals.

If you see any corrosion on the battery or terminals, remove the cables from the terminals and clean with a wire brush. You can neutralize the acid with a solution of baking soda and water.

It is recommended that the negative battery cable terminal be disconnected from the battery if you plan to store your vehicle for an extended period of time. This will minimize the discharge of your battery during storage.

Note: Electrical or electronic accessories or components added to the vehicle by the dealer or the owner may adversely affect battery performance and durability.



Batteries normally produce explosive gases which can cause personal injury. Therefore, do not allow flames, sparks or lighted substances to come near the battery. When working near the battery, always shield your face and protect your eyes. Always provide proper ventilation.



When lifting a plastic-cased battery, excessive pressure on the end walls could cause acid to flow through the vent caps, resulting in personal injury and/or damage to the vehicle or battery. Lift the battery with a battery carrier or with your hands on opposite corners.

Maintenance and Specifications



Keep batteries out of reach of children. Batteries contain sulfuric acid. Avoid contact with skin, eyes or clothing. Shield your eyes when working near the battery to protect against possible splashing of acid solution. In case of acid contact with skin or eyes, flush immediately with water for a minimum of 15 minutes and get prompt medical attention. If acid is swallowed, call a physician immediately.



Battery posts, terminals and related accessories contain lead and lead compounds. **Wash hands after handling.**

Because your vehicle's engine is electronically controlled by a computer, some control conditions are maintained by power from the battery. When the battery is disconnected or a new battery is installed, the engine must relearn its idle and fuel trim strategy for optimum driveability and performance. To begin this process:

1. With the vehicle at a complete stop, set the parking brake.
 2. Put the gearshift lever in P (Park), turn off all accessories and start the engine.
 3. Run the engine until it reaches normal operating temperature.
 4. Allow the engine to idle for at least one minute.
 5. Turn the A/C on and allow the engine to idle for at least one minute.
 6. Drive the vehicle to complete the relearning process.
- The vehicle may need to be driven to relearn the idle and fuel trim strategy.
 - **If you do not allow the engine to relearn its idle trim, the idle quality of your vehicle may be adversely affected until the idle trim is eventually relearned.**

When the battery is disconnected or a new battery installed, the transmission must relearn its adaptive strategy. As a result of this, the transmission may shift firmly. This operation is considered normal and will not affect function or durability of the transmission. Over time the adaptive learning process will fully update transmission operation to its optimum shift feel.

If the battery has been disconnected or a new battery has been installed, the clock and the preset radio stations must be reset once the battery is reconnected.

Maintenance and Specifications

- Always dispose of automotive batteries in a responsible manner. Follow your local authorized standards for disposal. Call your local authorized recycling center to find out more about recycling automotive batteries.

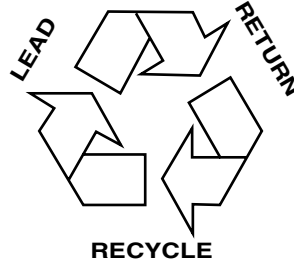

ENGINE COOLANT

Checking engine coolant

The concentration and level of engine coolant should be checked at the intervals listed in *scheduled maintenance information*. The coolant concentration should be maintained at 50/50 coolant and distilled water, which equates to a freeze point of -34°F (-36°C). Coolant concentration testing is possible with a hydrometer or antifreeze tester (such as the Rotunda Battery and Antifreeze Tester, 014-R1060). The level of coolant should be maintained at the “FULL COLD” level in the coolant reservoir. If the level falls below, add coolant per the instructions in the *Adding engine coolant* section.

Your vehicle was factory-filled with a 50/50 engine coolant and water concentration. If the concentration of coolant falls below 40% or above 60%, the engine parts could become damaged or not work properly. **A 50–50 mixture of coolant and water provides the following:**

- **Freeze protection down to -34°F (-36°C).**
- **Boiling protection up to 265°F (129°C).**
- **Protection against rust and other forms of corrosion.**
- **Enables calibrated gauges to work properly.**

When the engine is cold, check the level of the engine coolant in the reservoir.

Maintenance and Specifications

- 4.0L V6 engine

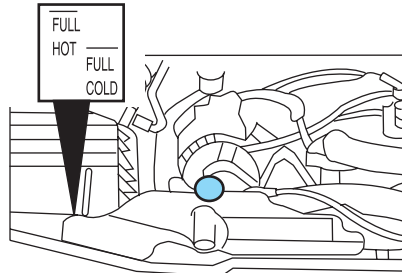

- 4.6L V8 engine

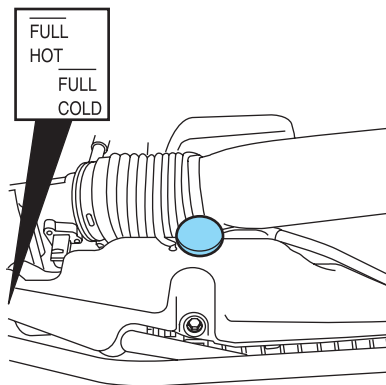

- The engine coolant should be at the “FULL COLD” level as listed on the engine coolant reservoir (depending upon application).
- Refer to *scheduled maintenance information* for service interval schedules.
- Be sure to read and understand *Precautions when servicing your vehicle* in this chapter.

If the engine coolant has not been checked at the recommended interval, the engine coolant reservoir may become low or empty. If the reservoir is low or empty, add engine coolant to the reservoir. Refer to *Adding engine coolant* in this chapter.

Note: Automotive fluids are not interchangeable; do not use engine coolant, antifreeze or windshield washer fluid outside of its specified function and vehicle location.

Maintenance and Specifications

Adding engine coolant

When adding coolant, make sure it is a 50/50 mixture of engine coolant and distilled water. Add the mixture to the coolant reservoir, **when the engine is cool**, until the appropriate fill level is obtained.



Do not add engine coolant when the engine is hot. Steam and scalding liquids released from a hot cooling system can burn you badly. Also, you can be burned if you spill coolant on hot engine parts.



Do not put engine coolant in the windshield washer fluid container. If sprayed on the windshield, engine coolant could make it difficult to see through the windshield.

- **Add Motorcraft Premium Gold Engine Coolant or equivalent meeting Ford specification WSS-M97B51-A1.** Refer to *Maintenance product specifications and capacities* in this chapter.

Note: Use of Motorcraft Cooling System Stop Leak Pellets or an equivalent product meeting Ford specification WSS-M99B37-B6, may darken the color of Motorcraft Premium Gold Engine Coolant from yellow to golden tan.

- **Do not add/mix an orange-colored, extended life coolant such as Motorcraft Specialty Orange Engine Coolant, meeting Ford specification WSS-M97B44-D, with the factory-filled coolant.** Mixing Motorcraft Specialty Orange Engine Coolant or any orange-colored extended life product with your factory filled coolant can result in degraded corrosion protection.
- A large amount of water without engine coolant may be added, in case of emergency, to reach a vehicle service location. In this instance, the cooling system must be drained and refilled with a 50/50 mixture of engine coolant and distilled water as soon as possible. Water alone (without engine coolant) can cause engine damage from corrosion, overheating or freezing.
- **Do not use alcohol, methanol, brine or any engine coolants mixed with alcohol or methanol antifreeze (coolant).** Alcohol and other liquids can cause engine damage from overheating or freezing.
- **Do not add extra inhibitors or additives to the coolant.** These can be harmful and compromise the corrosion protection of the engine coolant.

Maintenance and Specifications

For vehicles with overflow coolant systems with a non-pressurized cap on the coolant recovery system, add coolant to the coolant recovery reservoir when the engine is cool. Add the proper mixture of coolant and water to the “FULL COLD” level. For all other vehicles, which have a coolant degas system with a pressurized cap, or if it is necessary to remove the coolant pressure relief cap on the radiator of a vehicle with an overflow system, follow these steps to add engine coolant.



To reduce the risk of personal injury, make sure the engine is cool before unscrewing the coolant pressure relief cap. The cooling system is under pressure; steam and hot liquid can come out forcefully when the cap is loosened slightly.

1. Before you begin, turn the engine off and let it cool.
2. When the engine is cool, wrap a thick cloth around the coolant pressure relief cap on the coolant reservoir (a translucent plastic bottle). Slowly turn cap counterclockwise (left) until pressure begins to release.
3. Step back while the pressure releases.
4. When you are sure that all the pressure has been released, use the cloth to turn it counterclockwise and remove the cap.
5. Fill the coolant reservoir slowly with the proper coolant mixture (see above), to within the “COLD FILL RANGE” or the “FULL COLD” level on the reservoir. If you removed the radiator cap in an overflow system, fill the radiator until the coolant is visible and radiator is almost full.
6. Replace the cap. Turn until tightly installed (until “clicks” are heard). (Cap must be tightly installed to prevent coolant loss.)

After any coolant has been added, check the coolant concentration, refer to *Checking engine coolant* section. If the concentration is not 50/50 (protection to $-34^{\circ}\text{F}/-36^{\circ}\text{C}$), drain some coolant and adjust the concentration. It may take several drains and additions to obtain a 50/50 coolant concentration.

Whenever coolant has been added, the coolant level in the coolant reservoir should be checked the next few times you drive the vehicle. If necessary, add enough 50/50 concentration of engine coolant and distilled water to bring the liquid level to the proper level.

If you have to add more than 1.0 quart (1.0 liter) of engine coolant per month, have your authorized dealer check the engine cooling system. Your cooling system may have a leak. Operating an engine with a low level of coolant can result in engine overheating and possible engine damage.

Maintenance and Specifications

Recycled engine coolant

Ford Motor Company does NOT recommend the use of recycled engine coolant in vehicles originally equipped with Motorcraft Premium Gold Engine Coolant since a Ford-approved recycling process is not yet available.



Used engine coolant should be disposed of in an appropriate manner. Follow your community's regulations and standards for recycling and disposing of automotive fluids.

Coolant refill capacity

To find out how much fluid your vehicle's cooling system can hold, refer to *Maintenance product specifications and capacities* in this chapter. Fill your engine coolant reservoir as outlined in *Adding engine coolant* in this section.

Severe climates

If you drive in extremely cold climates (less than -34°F [-36°C]):

- **It may be necessary to increase the coolant concentration above 50%.**
- **NEVER increase the coolant concentration above 60%.**
- **Increased engine coolant concentrations above 60% will decrease the overheat protection characteristics of the engine coolant and may cause engine damage.**
- **Refer to the chart on the coolant container to ensure the coolant concentration in your vehicle will provide adequate freeze protection at the temperatures in which you drive in the winter months.**

If you drive in extremely hot climates:

- **It is still necessary to maintain the coolant concentration above 40%.**
- **NEVER decrease the coolant concentration below 40%.**
- **Decreased engine coolant concentrations below 40% will decrease the corrosion protection characteristics of the engine coolant and may cause engine damage.**
- **Decreased engine coolant concentrations below 40% will decrease the freeze protection characteristics of the engine coolant and may cause engine damage.**

Maintenance and Specifications

- **Refer to the chart on the coolant container to ensure the coolant concentration in your vehicle will provide adequate protection at the temperatures in which you drive.**

Vehicles driven year-round in non-extreme climates should use a 50/50 mixture of engine coolant and distilled water for optimum cooling system and engine protection.



What you should know about fail-safe cooling (4.6L V8 engine only)

If the engine coolant supply is depleted, this feature allows the vehicle to be driven temporarily before incremental component damage is incurred. The “fail-safe” distance depends on ambient temperatures, vehicle load and terrain.

Fail-safe cooling and engine oil overheat mode (4.6L V8 only)

If the engine coolant and/or engine oil overheat, the vehicle’s fail-safe modes will reduce engine power to limit engine damage, even with a total loss of coolant. The vehicle’s range and/or speed will be reduced, depending on vehicle load, terrain, and outside temperatures.

The instrument cluster provides warnings for each mode.

- **Fail-Safe Cooling Mode:** The  (Service engine soon), , and  (Engine coolant temperature) indicators will be on.

Along with these warning indicators, the engine coolant temperature gauge will read in the Hot (H) area.

If the engine coolant reaches even hotter temperatures, fail-safe cooling mode limits engine power more and disables air conditioning. The engine will switch to alternating cylinder operation to help cool the engine. The engine will run rough in this mode.

If continued operation increases the engine coolant temperature to a critical range, the engine will shut down. Steering and braking effort will increase. Once engine coolant temperature cools, the engine can be restarted.

- **Engine Oil Overheat Mode:** The  (Engine coolant temperature) indicator will be on. The instrument cluster has no separate oil temperature indicator.

Along with the  (Engine coolant temperature) indicator, the engine coolant temperature gauge will read in the Hot (H) area.

Maintenance and Specifications

Oil overheat can be triggered in severe driving conditions, such as towing heavy loads over mountainous terrain in extreme hot temperatures. As oil temperature increases, engine and vehicle speed will be limited. The transmission will also shift differently.

When the engine oil has cooled, the vehicle will perform normally.

When fail-safe cooling mode is activated

You have limited engine power when in the fail-safe mode, so drive the vehicle with caution. Remember that the engine is capable of completely shutting down automatically to prevent engine damage, therefore:

1. Pull off the road as soon as safely possible and turn off the engine.
2. Arrange for the vehicle to be taken to an authorized dealer.
3. If this is not possible, wait approximately 15 minutes for the engine to cool.
4. Check the coolant level and replenish if low. Look for coolant leakage in the engine compartment and under the vehicle.



Never remove the coolant reservoir cap while the engine is running or hot.

5. Restart the engine and take your vehicle to an authorized dealer.

Driving the vehicle without repairing the engine problem increases the chance of engine damage. Take your vehicle to an authorized dealer as soon as possible.

FUEL FILTER

For fuel filter replacement, see your authorized dealer. Refer to *scheduled maintenance information* for the appropriate intervals for changing the fuel filter.

Replace the fuel filter with an authorized Motorcraft part. The customer warranty may be void for any damage to the fuel system if an authorized Motorcraft fuel filter is not used.

WHAT YOU SHOULD KNOW ABOUT AUTOMOTIVE FUELS

Important safety precautions



Do not overfill the fuel tank. The pressure in an overfilled tank may cause leakage and lead to fuel spray and fire.

Maintenance and Specifications

 The fuel system may be under pressure. If the fuel filler cap is venting vapor or if you hear a hissing sound, wait until it stops before completely removing the fuel filler cap. Otherwise, fuel may spray out and injure you or others.

 If you do not use the proper fuel filler cap, excessive vacuum in the fuel tank may damage the fuel system or cause the fuel cap to disengage in a collision, which may result in possible personal injury.

 Automotive fuels can cause serious injury or death if misused or mishandled.

 Gasoline may contain benzene, which is a cancer-causing agent.

Observe the following guidelines when handling automotive fuel:

- Extinguish all smoking materials and any open flames before refueling your vehicle.
- Always turn off the vehicle before refueling.
- Automotive fuels can be harmful or fatal if swallowed. Fuel such as gasoline is highly toxic and if swallowed can cause death or permanent injury. If fuel is swallowed, call a physician immediately, even if no symptoms are immediately apparent. The toxic effects of fuel may not be visible for hours.
- Avoid inhaling fuel vapors. Inhaling too much fuel vapor of any kind can lead to eye and respiratory tract irritation. In severe cases, excessive or prolonged breathing of fuel vapor can cause serious illness and permanent injury.
- Avoid getting fuel liquid in your eyes. If fuel is splashed in the eyes, remove contact lenses (if worn), flush with water for 15 minutes and seek medical attention. Failure to seek proper medical attention could lead to permanent injury.
- Fuels can also be harmful if absorbed through the skin. If fuel is splashed on the skin and/or clothing, promptly remove contaminated clothing and wash skin thoroughly with soap and water. Repeated or prolonged skin contact with fuel liquid or vapor causes skin irritation.



Maintenance and Specifications

- Be particularly careful if you are taking “Antabuse” or other forms of disulfiram for the treatment of alcoholism. Breathing gasoline vapors, or skin contact could cause an adverse reaction. In sensitive individuals, serious personal injury or sickness may result. If fuel is splashed on the skin, promptly wash skin thoroughly with soap and water. Consult a physician immediately if you experience an adverse reaction.



When refueling always shut the engine off and never allow sparks or open flames near the filler neck. Never smoke while refueling. Fuel vapor is extremely hazardous under certain conditions. Care should be taken to avoid inhaling excess fumes.



The flow of fuel through a fuel pump nozzle can produce static electricity, which can cause a fire if fuel is pumped into an ungrounded fuel container.

Refueling



Fuel vapor burns violently and a fuel fire can cause severe injuries. To help avoid injuries to you and others:

- Read and follow all the instructions on the pump island;
- Turn off your engine when you are refueling;
- Do not smoke if you are near fuel or refueling your vehicle;
- Keep sparks, flames and smoking materials away from fuel;
- Stay outside your vehicle and do not leave the fuel pump unattended when refueling your vehicle — this is against the law in some places;
- Keep children away from the fuel pump; never let children pump fuel.

Use the following guidelines to avoid electrostatic charge build-up when filling an ungrounded fuel container:

- Place approved fuel container on the ground.
- DO NOT fill a fuel container while it is in the vehicle (including the cargo area).
- Keep the fuel pump nozzle in contact with the fuel container while filling.
- DO NOT use a device that would hold the fuel pump handle in the fill position.

Maintenance and Specifications

Fuel Filler Cap

Your fuel tank filler cap has an indexed design with a 1/4 turn on/off feature.

When fueling your vehicle:

1. Turn the engine off.
2. Carefully turn the filler cap counterclockwise 1/4 of a turn to unscrew the cap.
3. Pull to remove the cap from the fuel filler pipe.
4. Reinstall the cap on the filler pipe and turn it clockwise until at least one click is heard.

After refueling, if the “CHECK FUEL CAP” indicator comes on and stays on when you start the engine, the fuel filler cap may not be properly installed. Turn off the engine, remove the fuel filler cap, align the cap properly and reinstall it securely. The “CHECK FUEL CAP” indicator should turn off after three driving cycles with the fuel filler cap properly installed. A driving cycle consists of a cold engine start-up followed by mixed city/highway driving.

If you must replace the fuel filler cap, replace it with a fuel filler cap that is designed for your vehicle. The customer warranty may be void for any damage to the fuel tank or fuel system if the correct genuine Ford or Motorcraft fuel filler cap is not used.



The fuel system may be under pressure. Remove fuel filler cap slowly. Otherwise, fuel may spray out and injure you or others.



If you do not use the proper fuel filler cap, excessive vacuum in the fuel tank may damage the fuel system or cause the fuel cap to disengage in a collision, which may result in possible personal injury.

Maintenance and Specifications

FORD RECOMMENDS BP



Choosing the right fuel

Use only UNLEADED fuel or UNLEADED fuel blended with a maximum of 10% ethanol. Your vehicle was not designed to run on E85 fuels that are blended with a maximum of 85% ethanol. The use of leaded fuel is prohibited by law and could damage your vehicle. Do not use fuel containing methanol. It can damage critical fuel system components.

Your vehicle was not designed to use fuel or fuel additives with metallic compounds, including manganese-based additives. Studies indicate that these additives can cause your vehicle's emission control system to deteriorate more rapidly.

Repairs to correct the effects of using a fuel for which your vehicle was not designed may not be covered by your warranty.

Octane recommendations

Your vehicle is designed to use "Regular" unleaded gasoline with pump (R+M)/2 octane rating of 87.

We do not recommend the use of gasolines labeled as "Regular" that are sold with octane ratings of 86 or lower in high altitude areas.

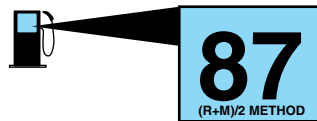

Do not be concerned if your engine sometimes knocks lightly. However, if it knocks heavily under most driving conditions while you are using fuel with the recommended octane rating, see your authorized dealer to prevent any engine damage.

Fuel quality

If you are experiencing starting, rough idle or hesitation driveability problems, try a different brand of unleaded gasoline. "Premium" unleaded gasoline is not recommended for vehicles designed to use

330

2007 07+ Explorer Sport Trac (esp)
Owners Guide (post-2002-fmt)
USA (fus)

Maintenance and Specifications

“Regular” unleaded gasoline because it may cause these problems to become more pronounced. If the problems persist, see your authorized dealer.

Do not add aftermarket fuel additive products to your fuel tank. It should not be necessary to add any aftermarket products to your fuel tank if you continue to use high quality fuel of the recommended octane rating. These products have not been approved for your engine and could cause damage to the fuel system. Repairs to correct the effects of using an aftermarket product in your fuel may not be covered by your warranty.

Many of the world’s automakers approved the World-Wide Fuel Charter that recommends gasoline specifications to provide improved performance and emission control system protection for your vehicle. Gasolines that meet the World-Wide Fuel Charter should be used when available. Ask your fuel supplier about gasolines that meet the World-Wide Fuel Charter.

Cleaner air

Ford endorses the use of reformulated “cleaner-burning” gasolines to improve air quality, per the recommendations in the *Choosing the Right Fuel* section.

Running out of fuel

Avoid running out of fuel because this situation may have an adverse effect on powertrain components.

If you have run out of fuel:

- You may need to cycle the ignition from OFF to ON several times after refueling to allow the fuel system to pump the fuel from the tank to the engine. On restarting, cranking time will take a few seconds longer than normal.
- Normally, adding one gallon (3.8L) of fuel is enough to restart the engine. If the vehicle is out of fuel and on a steep grade, more than one gallon (3.8L) may be required.
- The  indicator may come on. For more information on the “check engine” or the “service engine soon” indicator, refer to *Warning lights and chimes* in the *Instrument Cluster* chapter.

ESSENTIALS OF GOOD FUEL ECONOMY

Measuring techniques

Your best source of information about actual fuel economy is you, the driver. You must gather information as accurately and consistently as

Maintenance and Specifications

possible. Fuel expense, frequency of fill-ups or fuel gauge readings are NOT accurate as a measure of fuel economy. We do not recommend taking fuel economy measurements during the first 1,000 miles (1,600 km) of driving (engine break-in period). You will get a more accurate measurement after 2,000 miles-3,000 miles (3,000 km-5,000 km).

Filling the tank

The advertised fuel capacity of the fuel tank on your vehicle is equal to the rated refill capacity of the fuel tank as listed in the *Maintenance product specifications and capacities* section of this chapter.

The advertised capacity is the amount of the indicated capacity and the empty reserve combined. Indicated capacity is the difference in the amount of fuel in a full tank and a tank when the fuel gauge indicates empty. Empty reserve is the small amount of fuel remaining in the fuel tank after the fuel gauge indicates empty.

The amount of usable fuel in the empty reserve varies and should not be relied upon to increase driving range. When refueling your vehicle after the fuel gauge indicates empty, you might not be able to refuel the full amount of the advertised capacity of the fuel tank due to the empty reserve still present in the tank.

For consistent results when filling the fuel tank:

- Turn the engine/ignition switch to the off position prior to refueling, an error in the reading will result if the engine is left running.
- Use the same filling rate setting (low — medium — high) each time the tank is filled.
- Allow no more than two automatic click-offs when filling.
- Always use fuel with the recommended octane rating.
- Use a known quality gasoline, preferably a national brand.
- Use the same side of the same pump and have the vehicle facing the same direction each time you fill up.
- Have the vehicle loading and distribution the same every time.

Your results will be most accurate if your filling method is consistent.

Calculating fuel economy

1. Fill the fuel tank completely and record the initial odometer reading (in miles or kilometers).
2. Each time you fill the tank, record the amount of fuel added (in gallons or liters).

Maintenance and Specifications

3. After at least three to five tank fill-ups, fill the fuel tank and record the current odometer reading.
4. Subtract your initial odometer reading from the current odometer reading.
5. Follow one of the simple calculations in order to determine fuel economy:

Calculation 1: **Divide total miles traveled by total gallons used.**

Calculation 2: **Multiply liters used by 100, then divide by total kilometers traveled.**

Keep a record for at least one month and record the type of driving (city or highway). This will provide an accurate estimate of the vehicle's fuel economy under current driving conditions. Additionally, keeping records during summer and winter will show how temperature impacts fuel economy. In general, lower temperatures give lower fuel economy.

Driving style — good driving and fuel economy habits

Give consideration to the lists that follow and you may be able to change a number of variables and improve your fuel economy.

Habits

- Smooth, moderate operation can yield up to 10% savings in fuel.
- Steady speeds without stopping will usually give the best fuel economy.
- Idling for long periods of time (greater than one minute) may waste fuel.
- Anticipate stopping; slowing down may eliminate the need to stop.
- Sudden or hard accelerations may reduce fuel economy.
- Slow down gradually.
- Driving at reasonable speeds (traveling at 55 mph [88 km/h] uses 15% less fuel than traveling at 65 mph [105 km/h]).
- Revving the engine before turning it off may reduce fuel economy.
- Using the air conditioner or defroster may reduce fuel economy.
- You may want to turn off the speed control in hilly terrain if unnecessary shifting between the top gears occurs. Unnecessary shifting of this type could result in reduced fuel economy.
- Warming up a vehicle on cold mornings is not required and may reduce fuel economy.

Maintenance and Specifications

- Resting your foot on the brake pedal while driving may reduce fuel economy.
- Combine errands and minimize stop-and-go driving.

Maintenance

- Keep tires properly inflated and use only recommended size.
- Operating a vehicle with the wheels out of alignment will reduce fuel economy.
- Use recommended engine oil. Refer to *Maintenance product specifications and capacities* in this chapter.
- Perform all regularly scheduled maintenance items. Follow the recommended maintenance schedule and owner maintenance checks found in *scheduled maintenance information*.

Conditions

- Heavily loading a vehicle or towing a trailer may reduce fuel economy at any speed.
- Carrying unnecessary weight may reduce fuel economy (approximately 1 mpg [0.4 km/L] is lost for every 400 lb [180 kg] of weight carried).
- Adding certain accessories to your vehicle (for example bug deflectors, rollbars/light bars, running boards, ski/luggage racks) may reduce fuel economy.
- Fuel economy may decrease with lower temperatures during the first 8–10 miles (12–16 km) of driving.
- Driving on flat terrain offers improved fuel economy as compared to driving on hilly terrain.
- Transmissions give their best fuel economy when operated in the top cruise gear and with steady pressure on the gas pedal.
- Four-wheel-drive operation (if equipped) is less fuel efficient than two-wheel-drive operation.
- Close windows for high speed driving.

EPA window sticker

Every new vehicle should have the EPA window sticker. Contact your authorized dealer if the window sticker is not supplied with your vehicle. The EPA window sticker should be your guide for the fuel economy comparisons with other vehicles.

It is important to note the box in the lower left corner of the window sticker. These numbers represent the Range of MPG (L/100 km)

Maintenance and Specifications

expected on the vehicle under optimum conditions. Your fuel economy may vary depending upon the method of operation and conditions.

EMISSION CONTROL SYSTEM

Your vehicle is equipped with various emission control components and a catalytic converter which will enable your vehicle to comply with applicable exhaust emission standards. To make sure that the catalytic converter and other emission control components continue to work properly:

- Use only the specified fuel listed.
- Avoid running out of fuel.
- Do not turn off the ignition while your vehicle is moving, especially at high speeds.
- Have the items listed in *scheduled maintenance information* performed according to the specified schedule.

The scheduled maintenance items listed in *scheduled maintenance information* are essential to the life and performance of your vehicle and to its emissions system.

If other than Ford, Motorcraft or Ford-authorized parts are used for maintenance replacements or for service of components affecting emission control, such non-Ford parts should be equivalent to genuine Ford Motor Company parts in performance and durability.



Do not park, idle, or drive your vehicle in dry grass or other dry ground cover. The emission system heats up the engine compartment and exhaust system, which can start a fire.

Illumination of the  indicator, charging system warning light or the temperature warning light, fluid leaks, strange odors, smoke or loss of engine power could indicate that the emission control system is not working properly.

An improperly operating or damaged exhaust system may allow exhaust to enter the vehicle. Have a damaged or improperly operating exhaust system inspected and repaired immediately.



Exhaust leaks may result in entry of harmful and potentially lethal fumes into the passenger compartment.



Do not make any unauthorized changes to your vehicle or engine. By law, vehicle owners and anyone who manufactures, repairs, services,

Maintenance and Specifications

sells, leases, trades vehicles, or supervises a fleet of vehicles are not permitted to intentionally remove an emission control device or prevent it from working. Information about your vehicle's emission system is on the Vehicle Emission Control Information Decal located on or near the engine. This decal identifies engine displacement and gives some tune up specifications.



Please consult your *Warranty Guide* for complete emission warranty information.

On board diagnostics (OBD-II)

Your vehicle is equipped with a computer that monitors the engine's emission control system. This system is commonly known as the On Board Diagnostics System (OBD-II). The OBD-II system protects the environment by ensuring that your vehicle continues to meet government emission standards. The OBD-II system also assists your authorized dealer in properly servicing your vehicle. When the  indicator illuminates, the OBD-II system has detected a malfunction. Temporary malfunctions may cause the  indicator to illuminate. Examples are:

1. The vehicle has run out of fuel—the engine may misfire or run poorly.
2. Poor fuel quality or water in the fuel—the engine may misfire or run poorly.
3. The fuel cap may not have been securely tightened. See *Fuel filler cap* in this chapter.
4. Driving through deep water – the electrical system may be wet.

These temporary malfunctions can be corrected by filling the fuel tank with good quality fuel, properly tightening the fuel cap or letting the electrical system dry out. After three driving cycles without these or any other temporary malfunctions present, the  indicator should stay off the next time the engine is started. A driving cycle consists of a cold engine startup followed by mixed city/highway driving. No additional vehicle service is required.



If the  indicator remains on, have your vehicle serviced at the first available opportunity. Although some malfunctions detected by the OBD-II may not have symptoms that are apparent, continued driving with the  indicator on can result in increased emissions, lower fuel economy, reduced engine and transmission smoothness, and lead to more costly repairs.

Maintenance and Specifications

Readiness for Inspection/Maintenance (I/M) testing

Some state/provincial and local governments may have Inspection/Maintenance (I/M) programs to inspect the emission control equipment on your vehicle. Failure to pass this inspection could prevent you from getting a vehicle registration. Your vehicle may not pass the I/M test if the  indicator is on or not working properly (bulb is burned out), or if the OBD-II system has determined that some of the emission control systems have not been properly checked. In this case, the vehicle is considered not ready for I/M testing.

If the  indicator is on or the bulb does not work, the vehicle may need to be serviced. Refer to the On board diagnostics (OBD-II) description in this chapter.

If the vehicle's engine or transmission has just been serviced, or the battery has recently run down or been replaced, the OBD-II system may indicate that the vehicle is not ready for I/M testing. To determine if the vehicle is ready for I/M testing, turn the ignition key to the ON position for 15 seconds without cranking the engine. If the  indicator blinks eight times, it means that the vehicle is not ready for I/M testing; if the  indicator stays on solid, it means that the vehicle is ready for I/M testing.

The OBD-II system is designed to check the emission control system during normal driving. A complete check may take several days. If the vehicle is not ready for I/M testing, the following driving cycle consisting of mixed city and highway driving may be performed:

15 minutes of steady driving on an expressway/highway followed by 20 minutes of stop-and-go driving with at least four 30 second idle periods.

Allow the vehicle to sit for at least eight hours without starting the engine. Then, start the engine and complete the above driving cycle. The engine must warm up to its normal operating temperature. Once started, do not turn off the engine until the above driving cycle is complete. If the vehicle is still not ready for I/M testing, the above driving cycle will have to be repeated.

Maintenance and Specifications

POWER STEERING FLUID

Check the power steering fluid. Refer to *scheduled maintenance information* for the service interval schedules.

1. Start the engine and let it run until it reaches normal operating temperature (the engine coolant temperature gauge indicator will be near the center of the normal area between H and C).

2. While the engine idles, turn the steering wheel left and right several times.

3. Turn the engine off.

4. Check the fluid level in the reservoir.

5. The fluid level should be between the MIN and MAX lines. Do not add fluid if the level is in this range.

6. If the fluid is low, add fluid in small amounts, continuously checking the level until it reaches the correct operating range. Be sure to put the cap back on the reservoir. Refer to *Maintenance product specifications and capacities* in this chapter for the proper fluid type.

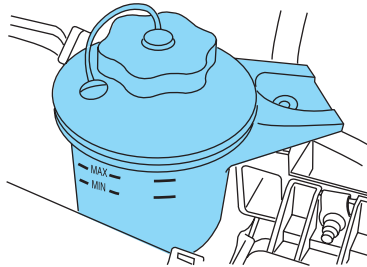

BRAKE FLUID

The fluid level will drop slowly as the brakes wear, and will rise when the brake components are replaced. Fluid levels between the “MIN” and “MAX” lines are within the normal operating range; there is no need to add fluid. If the fluid levels are outside of the normal operating range the performance of the system could be compromised; seek service from your authorized dealer immediately.

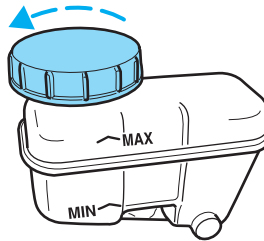

Maintenance and Specifications

TRANSMISSION FLUID

Checking automatic transmission fluid

The automatic transmission does not have an underhood transmission fluid dipstick.

Refer to your *scheduled maintenance information* for scheduled intervals for fluid checks and changes. Your transmission does not consume fluid. However, the fluid level should be checked if the transmission is not working properly, (i.e., if the transmission slips or shifts slowly) or if you notice some sign of fluid leakage.

Transmission fluid should be checked and, if required, fluid should be added by an authorized dealer.

Do not use supplemental transmission fluid additives, treatments or cleaning agents. The use of these materials may affect transmission operation and result in damage to internal transmission components.

TRANSFER CASE FLUID (IF EQUIPPED)

1. Clean the filler plug.
2. Remove the filler plug and inspect the fluid level.

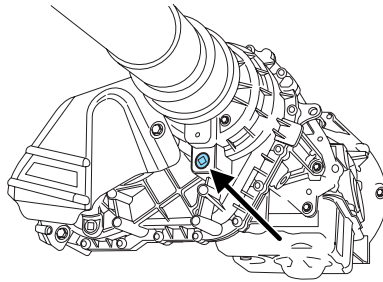

3. Add only enough fluid through the filler opening so that the fluid level is at the bottom of the opening.

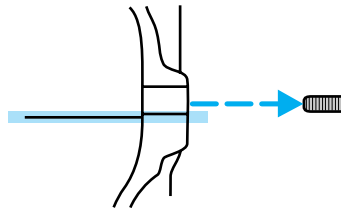

Use only fluid that meets Ford specifications. Refer to the *Maintenance product specifications and capacities* section in this chapter.

Maintenance and Specifications

DRIVELINE UNIVERSAL JOINT AND SLIP YOKE

If the original universal joints are replaced with universal joints equipped with grease fittings, lubrication will be necessary.

Note: Your vehicle's driveshaft is balanced. If undercoating the vehicle, protect the driveshaft and universal joints to prevent overspray of any undercoating material.

AIR FILTER

Refer to *scheduled maintenance information* for the appropriate intervals for changing the air filter element.

When changing the air filter element, use only the Motorcraft air filter element listed. Refer to *Motorcraft part numbers* in this chapter.



To reduce the risk of vehicle damage and/or personal burn injuries do not start your engine with the air cleaner removed and do not remove it while the engine is running.

Changing the air filter element

1. Release the clamps that secure the air filter housing cover.
2. Carefully separate the two halves of the air filter housing.
3. Remove the air filter element from the air filter housing.
4. Wipe the air filter housing and cover clean to remove any dirt or debris and to ensure good sealing.
5. Install a new air filter element. Be careful not to crimp the filter element edges between the air filter housing and cover. This could cause filter damage and allow unfiltered air to enter the engine if not properly seated.
6. Replace the air filter housing cover and secure the clamps.

Note: Failure to use the correct air filter element may result in severe engine damage. The customer warranty may be void for any damage to the engine if the correct air filter element is not used.

Maintenance and Specifications

MOTORCRAFT PART NUMBERS

Component	4.0L SOHC V6 engine	4.6L 3V V8 engine
Air filter element	FA-1695	FA-1780
Fuel filter	FG-1083	FG-1083
Battery	BXT-65-650	BXT-65-650
Oil filter	FL-820S	FL-820S
PCV valve	¹	
Spark plugs	²	

¹The PCV valve is a critical emission component. It is one of the items listed in *scheduled maintenance information* and is essential to the life and performance of your vehicle and to its emissions system.

For PCV valve replacement, see your authorized dealer. Refer to *scheduled maintenance information* for the appropriate intervals for changing the PCV valve.

Replace the PCV valve with one that meets Ford material and design specifications for your vehicle, such as a Motorcraft or equivalent replacement part. The customer warranty may be void for any damage to the emissions system if such a PCV valve is not used.

²For spark plug replacement, see your authorized dealer. Refer to *scheduled maintenance information* for the appropriate intervals for changing the spark plugs.

Replace the spark plugs with ones that meet Ford material and design specifications for your vehicle, such as Motorcraft or equivalent replacement parts. The customer warranty may be void for any damage to the engine if such spark plugs are not used.

Maintenance and Specifications

MAINTENANCE PRODUCT SPECIFICATIONS AND CAPACITIES

Item	Capacity	Ford Part Name or equivalent	Ford Part Number / Ford Specification
Brake fluid	Between MIN and MAX on reservoir	Motorcraft High Performance DOT 3 Motor Vehicle Brake Fluid	PM-1 or PM-1-C / ESA-M6C25-A or WSS-M6C62-A
Body hinges, latches, door striker plates and rotors, seat tracks, fuel filler door hinge and spring, hood latch, auxiliary latch, seat tracks	—	Multi-Purpose Grease	XG-4 or XL-5 / ESB-M1C93-B
Door weatherstrips	—	Silicone Spray Lubricant	XL-6 / ESR-M13P4-A
Lock cylinders	—	Motorcraft Penetrating and Lock Lubricant	XL-1 / None
Engine coolant 4.0L engine	12.2 quarts (11.5L)	Motorcraft Premium Gold Engine Coolant with bittering agent (yellow-colored) ¹	VC-7-B / WSS-M97B51-A1
Engine coolant 4.6L engine	13.9 quarts (13.2L)		
Cooling system stop leak pellets	—	Motorcraft Cooling System Stop Leak Pellets	VC-6 / WSS-M99B37-B6

Maintenance and Specifications

Item	Capacity	Ford Part Name or equivalent	Ford Part Number / Ford Specification
Engine oil 4.0L engine	5.0 quarts (4.7L)	Motorcraft SAE 5W-30 Premium Synthetic Blend Motor Oil (US) Motorcraft SAE 5W-30 Super Premium Motor Oil (Canada) ²	XO-5W30-QSP (US) CXO-5W30-LSP12 (Canada) / WSS-M2C929-A with API Certification Mark
Engine oil 4.6L engine	6.0 quarts (5.7L)	Motorcraft SAE 5W-20 Premium Synthetic Blend Motor Oil (US) Motorcraft SAE 5W-20 Super Premium Motor Oil (Canada) ²	XO -5W20-QSP (US) CXO-5W20-LSP12 (Canada) / WSS-M2C930-A with API Certification Mark
Automatic transmission (5R55S) fluid	12.4 quarts (11.7L) ³	Motorcraft MERCON® V ATF ⁴	XT-5-QM / MERCON® V
Automatic transmission (6R60) fluid	11.2 quarts (10.6L) ³	Motorcraft MERCON® SP ATF ⁵	XT-6-QSP / MERCON® SP
Rear axle fluid	3.5 pints (1.7L)	Motorcraft SAE 75W-140 Synthetic Rear Axle Lubricant	XY-75W140-QL / WSL-M2C192-A
Front axle fluid (4WD)	2.7 pints (1.3L)	Motorcraft SAE 80W-90 Premium Rear Axle Lubricant	XY-80W90-QL / WSP-M2C197-A
Transfer case fluid (4WD)	1.5 quarts (1.4L)	Motorcraft MERCON® ATF	XT-2-QDX / MERCON®

Maintenance and Specifications

Item	Capacity	Ford Part Name or equivalent	Ford Part Number / Ford Specification
Power steering fluid	Fill between the MIN and MAX lines on reservoir	Motorcraft MERCON® ATF	XT-2-QDX / MERCON®
Windshield washer fluid	4.2 quarts (4.0L)	Motorcraft Premium Windshield Washer Concentrate	ZC-32-A / WSB-M8B16-A2
Fuel tank	22.5 gallons (85.2L)	—	—

¹Add the coolant type originally equipped in your vehicle.

²Use of synthetic or synthetic blend motor oil is not mandatory. Engine oil need only have the API Certification mark and meet the requirements of Ford specification WSS-M2C929-A (4.0L) or WSS-M2C930-A (4.6L).

³Indicates only approximate dry-fill capacity. Some applications may vary based on cooler size and if equipped with an in-tank cooler. The amount of transmission fluid and fluid level should be checked by a qualified technician.

⁴Automatic transmissions that require MERCON® V should only use MERCON® V fluid or fluid that is specified dual usage MERCON®/MERCON® V. Refer to *scheduled maintenance information* to determine the correct service interval. Use of any fluid other than the recommended fluid may cause transmission damage.

⁵Automatic transmissions that require MERCON® SP should only use MERCON® SP fluid. Use of a dual usage fluid in an automatic transmission requiring MERCON® SP may cause transmission damage. Refer to *scheduled maintenance information* to determine the correct service interval. Use of any fluid other than the recommended fluid may cause transmission damage.

Maintenance and Specifications

ENGINE DATA

Engine	4.0L SOHC V6 engine	4.6L 3V V8 engine
Cubic inches	245	281
Required fuel	87 octane	87 octane
Firing order	1-4-2-5-3-6	1-3-7-2-6-5-4-8
Ignition system	EDIS	Coil on Plug
Spark plug gap	0.052–0.056 inch (1.32–1.42 mm)	0.040–0.050 inch (1.02–1.27 mm) ¹
Compression ratio	9.7:1	9.8:1

¹Spark plug gap is not adjustable

Engine drivebelt routing

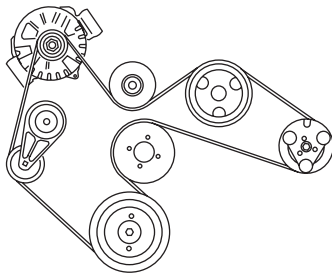

- 4.0L V6 Engine

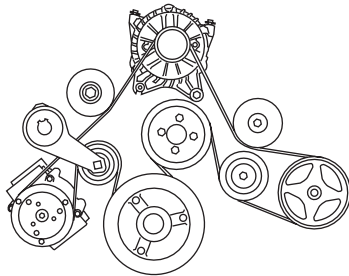

- 4.6L V8 Engine

Maintenance and Specifications

IDENTIFYING YOUR VEHICLE

Safety Compliance Certification Label

The National Highway Traffic Safety Administration Regulations require that a Safety Compliance Certification Label be affixed to a vehicle and prescribe where the Safety Compliance Certification Label may be located. The Safety Compliance Certification Label is located on the structure (B-Pillar) by the trailing edge of the driver's door or the edge of the driver's door.

MFD. BY FORD MOTOR CO.			
DATE: XX/XX	GVWR: XXXXXLB/ XXXXXKG		
FRONT GAWR: XXXXL	WITH	REAR GAWR: XXXXLB	WITH
XXXXKG	XXXXKG	XXXXKG	XXXXKG
XXXX/XXXXXX	TIRES	XXXX/XXXXXX	TIRES
XXXX.XX	RIMS	XXXX.XX	RIMS
AT XXX kPa/XX	PSI COLD	AT XXX kPa/XX	PSI COLD
THIS VEHICLE CONFORMS TO ALL APPLICABLE FEDERAL MOTOR VEHICLE SAFETY AND THEFT PREVENTION STANDARDS IN EFFECT ON THE DATE OF MANUFACTURE SHOWN ABOVE.			
VIN: XXXXXXXXXXXXXXXXX	XXXXX	XXXXX	XXXXX
TYPE: XXX			
			
EXT PNT: XX	RC: XX	DSO:	
WB ¹ BRK ² INT TR ³ TP/PS ⁴ TR ⁵ AXLE ⁶ TR ⁷ SPR ⁸	XXXXX		
XXX X XX X XX XXX			
XXXXXXXXXXXXX XXX XXXX-XXXXXX-XX			

Vehicle identification number

The vehicle identification number (VIN) is a 17 digit combination of letters and numbers. The VIN is located on the driver side instrument panel. The VIN number is also found on the Certification label. (Please note that in the graphic XXXX is representative of your vehicle identification number.)

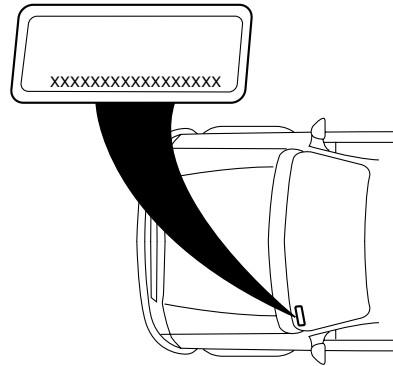

Maintenance and Specifications

1. World manufacturer identifier
2. Brake type and gross vehicle weight rating (GVWR)
3. Vehicle line, series, body type
4. Engine type
5. Check digit
6. Model year
7. Assembly plant
8. Production sequence number

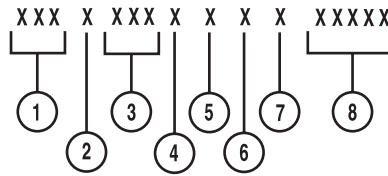

TRANSMISSION/TRANSAXLE CODE DESIGNATIONS

You can find a transmission/transaxle code on the Safety Compliance Certification Label. The following table tells you which transmission or transaxle each code represents.

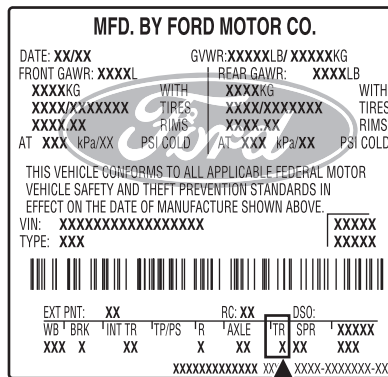

Description	Code
Five-speed automatic (5R55S)	V
Six-speed automatic (6R60)	X

Accessories

GENUINE FORD ACCESSORIES FOR YOUR VEHICLE

A wide selection of Genuine Ford Accessories are available for your vehicle through your local Ford or Ford of Canada dealer. These quality accessories have been specifically engineered to fulfill your automotive needs; they are custom designed to complement the style and aerodynamic appearance of your vehicle. In addition, each accessory is made from high quality materials and meets or exceeds Ford's rigorous engineering and safety specifications. Ford Motor Company will repair or replace any properly dealer-installed Genuine Ford Accessories found to be defective in factory-supplied materials or workmanship during the warranty period, as well as any component damaged by the defective accessories. The accessories will be warranted for whichever provides you the greatest benefit:

- 12 months or 12,000 miles (20,000 km) (whichever occurs first), or
- the remainder of your new vehicle limited warranty.

Contact your dealer for details and a copy of the warranty.

The following is a list of several Genuine Ford Accessories. Not all accessories are available for all models. For a complete listing of the accessories that are available for your vehicle, please contact your dealer or visit our online store at: www.fordaccessoriesstore.com.

Exterior style

Bug shields

Chrome exhaust tips

Deflectors

Running boards

Splash guards

Step bars

Interior style

Electrochromatic compass/temperature interior mirrors

Floor mats

Lifestyle

Ash cup / smoker's package

Cargo organization and management

Trailer hitches, wiring harnesses and accessories

348

*2007 07+ Explorer Sport Trac (esp)
Owners Guide (post-2002-fmt)
USA (fus)*

Accessories

Peace of mind

Mobile-Ease[™] hands-free communication system

Remote start

Vehicle security systems

Wheel locks

Not all accessories are available for all models.

For maximum vehicle performance, keep the following information in mind when adding accessories or equipment to your vehicle:

- When adding accessories, equipment, passengers and luggage to your vehicle, do not exceed the total weight capacity of the vehicle or of the front or rear axle (GVWR or GAWR as indicated on the Safety Compliance Certification label). Consult your authorized dealer for specific weight information.
- The Federal Communications Commission (FCC) and Canadian Radio Telecommunications Commission (CRTC) regulate the use of mobile communications systems — such as two-way radios, telephones and theft alarms - that are equipped with radio transmitters. Any such equipment installed in your vehicle should comply with FCC or CRTC regulations and should be installed only by a qualified service technician.
- Mobile communications systems may harm the operation of your vehicle, particularly if they are not properly designed for automotive use.
- To avoid interference with other vehicle functions, such as anti-lock braking systems, amateur radio users who install radios and antennas onto their vehicle should not locate the Amateur Radio Antennas in the area of the driver's side hood.
- Electrical or electronic accessories or components that are added to the vehicle by the authorized dealer or the owner may adversely affect battery performance and durability.

Index

A

- Accessory delay93
- AdvanceTrac241
- Air cleaner filter340–341
- Air conditioning73
- Airbag supplemental restraint system172, 181, 183
 - and child safety seats174
 - description172, 181, 183
 - disposal186
 - driver airbag174, 181, 184
 - indicator light181, 185
 - operation174, 181, 184
 - passenger airbag174, 181, 184
 - side airbag181
- Ambulance packages8
- Antifreeze
(see Engine coolant)320
- Anti-lock brake system
(see Brakes)239
- Anti-theft system147
- Audio system
(see Radio)21, 25, 31
- Automatic transmission
 - driving an automatic overdrive248, 251
 - fluid, adding339
 - fluid, checking339
 - fluid, refill capacities342
 - fluid, specification342
- Auxiliary Input Jack38
- Auxiliary power point90
- Axle
 - lubricant specifications342
 - refill capacities342

B

- Battery318

350

- acid, treating emergencies318
- jumping a disabled battery285
- maintenance-free318
- replacement, specifications ...341
- servicing318
- Belt-Minder®166
- Brakes239
 - anti-lock239
 - anti-lock brake system (ABS)
 - warning light239
 - fluid, checking and adding ...338
 - fluid, refill capacities342
 - fluid, specifications342
 - lubricant specifications342
 - parking240
 - shift interlock246

C

- Capacities for refilling fluids ...342
- Cargo cage128
- Cargo management system132
- Cell phone use8
- Changing a tire275
- Child safety restraints187
 - child safety belts187
- Child safety seats191
 - attaching with tether straps ..195
 - in front seat192
 - in rear seat192
- Cleaning your vehicle
 - engine compartment302
 - instrument panel304
 - interior305
 - plastic parts303
 - washing300
 - waxing301
 - wheels301
 - wiper blades303

Index

- Climate control (see Air conditioning or Heating)73
- Clock adjust
6-CD in dash32
AM/FM/CD26
- Compass, electronic108
calibration109
set zone adjustment109, 121
- Console91–92
overhead89
- Controls
power seat152
steering column99
- Coolant
checking and adding320
refill capacities324, 342
specifications342
- Cruise control
(see Speed control)97
- Customer Assistance265
Ford Extended Service
Plan296
Getting assistance outside
the U.S. and Canada297
Getting roadside assistance ...265
Getting the service
you need292
Ordering additional
owner's literature298
Utilizing the Mediation/
Arbitration Program296
- D**
- Daytime running lamps
(see Lamps)78
- Dipstick
automatic transmission
fluid339
engine oil313
- Driveline universal joint
and slip yoke340
- Driving under special
conditions254, 259, 262
sand260
snow and ice263
through water261, 264
- Dual automatic temperature
control (DATC)73
- DVD system44
- E**
- Electronic message
center102, 113
- Emergencies, roadside
jump-starting285
- Emergency Flashers267
- Emission control system335
- Engine345
cleaning302
coolant320
fail-safe cooling325
idle speed control318
lubrication specifications342
refill capacities342
service points310–311
starting after a collision268
- Engine block heater238
- Engine oil313
checking and adding313
dipstick313
filter, specifications316, 341
recommendations316
refill capacities342
specifications342
- Exhaust fumes238
- F**
- Fail safe cooling325

Index

- Family entertainment system44
Floor mats126
Fluid capacities342
Foglamps77
Four-Wheel Drive vehicles256
 driving off road257
 indicator light256
 preparing to drive your
 vehicle246
Fuel326
 calculating fuel
 economy103, 115, 331
 cap329
 capacity342
 choosing the right fuel330
 comparisons with EPA fuel
 economy estimates334
 detergent in fuel331
 filling your vehicle
 with fuel326, 329, 332
 filter, specifications326, 341
 fuel pump shut-off switch268
 improving fuel economy331
 octane rating330, 345
 quality330
 running out of fuel331
 safety information relating
 to automotive fuels326
Fuses269–270
- G**
- Garage door opener89
Gas cap (see Fuel cap)329
Gas mileage
(see Fuel economy)331
Gauges18
- H**
- Hazard flashers267
- 352
- Head restraints150
Headlamps77
 aiming79
 bulb specifications82
 daytime running lights78
 flash to pass78
 high beam78
 turning on and off77
Heating
 heating and air conditioning
 system71, 73
Hood309
How to get going21
- I**
- Ignition235, 345
Illuminated visor mirror88
Infant seats
(see Safety seats)191
Inspection/maintenance
(I/M) testing337
Instrument panel
 cleaning304
 cluster12
- J**
- Jack275, 279
 positioning275, 281
 storage275, 279–280
Jump-starting your vehicle285
- K**
- Keyless entry system145
 autolock135, 137
 keypad145
 locking and
 unlocking doors146
 programming entry code145

Index

- Keys148
positions of the ignition235
- L**
- Lamps
bulb replacement
specifications chart81–82
daytime running light78
fog lamps77
headlamps77
interior lamps81
replacing bulbs85
- Lights, warning and indicator12
anti-lock brakes (ABS)239
- Load limits221
- Loading instructions227
- Locks
autolock135, 137
childproof140
doors135
- Lubricant specifications342
- Lug nuts284
- Luggage rack133
- Lumbar support,
seats151–152, 154
- M**
- Message center102, 113–114
english/metric button106, 118
system check button104, 117
warning messages110, 123
- Mirrors95
automatic dimming rearview
mirror95
fold away96
heated96
side view mirrors (power)95
- Moon roof101
- Motorcraft parts306, 326, 341
- N**
- Navigation system70
- O**
- Octane rating330
- Oil (see Engine oil)313
- P**
- Parking brake240
- Parts (see Motorcraft parts)341
- Passenger Occupant
Classification Sensor157
- Pedals (see Power
adjustable foot pedals)96
- Power adjustable foot pedals96
- Power distribution box
(see Fuses)272
- Power door locks135
- Power mirrors95
- Power point90–91
- Power steering245
fluid, checking and adding338
fluid, refill capacity342
fluid, specifications342
- Power Windows92
- Preparing to drive
your vehicle246
- R**
- Radio21, 25, 31

Index

- Rear seat entertainment system44
- Relays269
- Remote entry system140–141
illuminated entry144
locking/unlocking doors141–142
panic alarm142
replacing the batteries142
- Reverse sensing system254
- Roadside assistance265
- Roof rack133
- S**
- Safety Belt Maintenance171
- Safety belts (see Safety restraints)156, 159–164
- Safety Canopy181, 183–184
- Safety defects, reporting298–299
- Safety restraints156, 159–164
Belt-Minder®166
extension assembly165
for adults160–163
for children186–187
Occupant Classification Sensor157
safety belt maintenance171
warning light and chime166
- Safety seats for children191
- Safety Compliance Certification Label346
- Satellite Radio Information41
- Seat belts (see Safety restraints)156
- Seats150
child safety seats191
front seats151
heated154
- SecuriLock passive anti-theft system147
- Setting the clock
AM/FM single CD26
AM/FM/In-dash 6 CD32
- Snowplowing8
- Spark plugs, specifications341, 345
- Special notice
ambulance conversions8
utility-type vehicles8
- Specification chart, lubricants342
- Speed control97
- Starting your vehicle235–236, 238
jump starting285
- Steering wheel
controls99
tilting88
- T**
- Tailgate126–127
- Tilt steering wheel88
- Tire Pressure Monitoring System (TPMS)
Driving260
Roadside Emergencies275
Tires, Wheels and Loading217
Warning Displays12, 110, 123
- Tires202–203, 275
alignment210
care206

Index

- changing275, 281
- checking the pressure206
- inflating204
- label216
- replacing208, 281
- rotating210
- safety practices209
- sidewall information211
- snow tires and chains221
- spare tire276, 279
- terminology203
- tire grades203
- treadwear202, 207
- Tonneau cover129
- Towing227
 - recreational towing233
 - trailer towing227
 - wrecker290
- Transfer case
 - fluid checking339
- Transmission246
 - brake-shift interlock (BSI)246
 - fluid, checking and adding (automatic)339
 - fluid, refill capacities342
 - lubricant specifications342
- Trunk131
- Turn signal80
- V**
 - Vehicle Identification Number (VIN)346
 - Vehicle loading221
 - camper bodies233
 - Ventilating your vehicle238
- W**
 - Warning lights (see Lights)12
 - Washer fluid312
 - Water, Driving through264
 - Windows
 - power92
 - Windshield
 - defrosting76
 - Windshield washer fluid and wipers87
 - checking and adding fluid312
 - replacing wiper blades313
 - Wrecker towing290

